

ATAG

G e b r u i k s h a n d l e i d i n g
I n s t a l l a t i e - e n s e r v i c e m a n u a l

M o d e d ' e m p l o i / I n s t r u c t i o n s
d ' i n s t a l l a t i o n & d ' e n t r e t i e n



NL : Gebruikshandleiding: vanaf pagina 2
F: Mode d'emploi : depuis page 14

Korte verklaring van symbolen en tekens van het display en toetsen

Tapwaterfunctie kiezen

Verwarmingsfunctie kiezen
(Gaspedaal-functie bij > 3 sec. ingedrukt houden.
Alleen voor servicepersoneel)

Service aansluiting
Menu verlaten
Reset

Info-toets





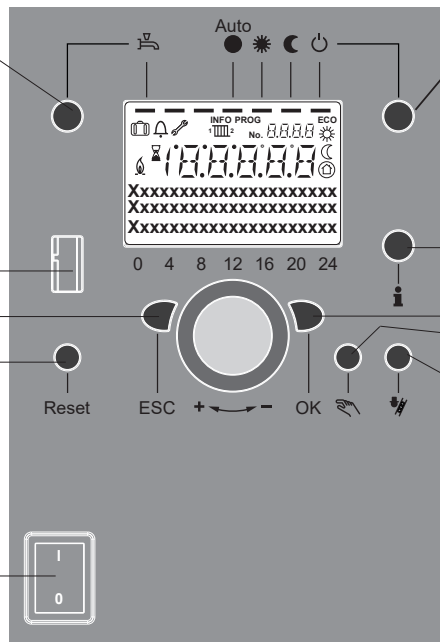

Bevestigen
Handbedrijf

(Ontluchtingsprogramma starten bij
> 3 sec. ingedrukt houden)

Rookgasanalyse
(Alleen voor servicepersoneel)

Aan-/Uitschakelaar



-  Verwarmen met de ingestelde comfortwaarde*
-  Verwarmen met de ingestelde gereduceerde waarde*
-  Verwarmen met de ingestelde vorstbeschermingswaarde*
-  Proces bezig – a.u.b. wachten
-  Brander in werking
-  Foutmeldingen
- INFO** Infoniveau geactiveerd
- PROG** Programmering geactiveerd
- ECO** Verwarming tijdelijk uitgeschakeld; ECO-functies actief
-  Vakantiefunctie actief
-  Verwarmingscircuit
-  Manuele bediening / schoorsteenvegermodus
- No.** Nummer van de bedieningsregel (parameternummer)

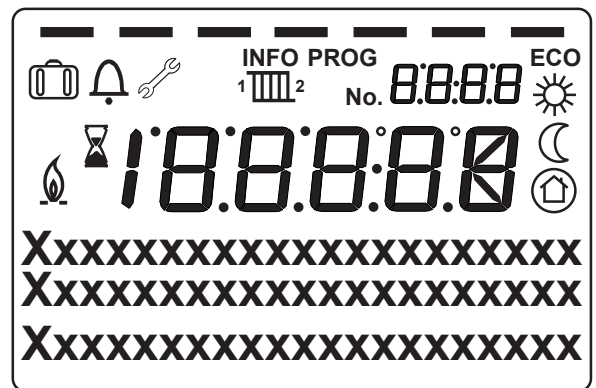

* Functioneert alleen in combinatie met QAA55. NIET met OT/Aan-uit.

Inhoud Gebruikshandleiding

1. Inleiding	4
2. Veiligheid	4
3. Ketelbeschrijving	5
4. Display en toetsen	5
4.1 Bediening	6
5. Bijvullen cv-installatie	7
6. Overzicht van de hoofdfuncties	8
6.1 Parameters eindgebruiker	9
6.2 Info weergave	11
7. Buiten bedrijf stellen van de ketel	11
8. Storing, onderhoud en garantie	12
9. Milieu en afvalverwerking	12

Let op!

**Het is in uw belang dat wij weten dat u een ATAG product heeft.
Stuur daarom de Garantiekaart volledig ingevuld aan ons retour.
Alleen zo kunnen wij u volledig van dienst zijn.**

Inhoud Installatie & Service Manual

1 Inleiding	26
2 Regelgeving	26
3 Leveringsomvang	28
4 Ketelbeschrijving	28
5 Ophangen van de ketel	30
6 Aansluiten van de ketel	30
7 Externe boiler	41
8 Elektrische aansluiting	42
9 Ketelregeling	44
10 Inbedrijfstellen	70
11 Storingsindicatie	78
Annexe	
A Afmetingen	136
A.1 Technische specificaties	138
A.2 Technische specificaties ErP en propaan	140
B Elektrisch schema	142
C Toevoegmiddelen cv-water	144
D Conformiteitsverklaring cv-ketel	146
E Conformiteitsverklaring overstortventiel	147



Werkzaamheden aan het toestel mogen alleen door gekwalificeerd personeel met gekalibreerde apparatuur plaatsvinden.

Een duitstalige versie van dit installatievoorschrift is op verzoek verkrijgbaar bij ATAG Verwarming.

Eine deutschsprachige Version von dieser Montageanleitung ist auf Wunsch bei ATAG Verwarming erhältlich.

1 Inleiding

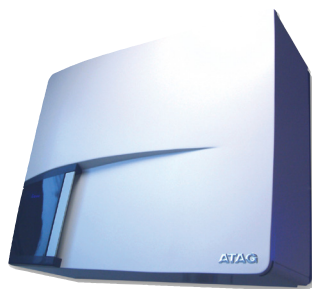

Deze gebruikshandleiding beschrijft de werking en de bediening van de ATAG QR-Serie cv-ketel. Dit deel van de handleiding is bedoeld voor de gebruiker. Voor installatie en in bedrijf stellen zie het installatievoorschrift voor de installateur (pag. 25).

Lees deze gebruikshandleiding goed door voordat u enige handeling aan het systeem verricht.

Raadpleeg bij twijfel en storingen altijd uw installateur.

ATAG Verwarming behoudt zich het recht voor om haar producten te wijzigen zonder voorafgaande mededeling.

2 Veiligheid

Werkzaamheden aan de ketel mogen alleen door gekwalificeerd personeel met gekalibreerde apparatuur plaatsvinden. Bij vervanging van onderdelen mogen uitsluitend ATAG Service-onderdelen toegepast worden.



Dit apparaat kan worden gebruikt door kinderen van 8 jaar en ouder en door personen met beperkte lichamelijke, zintuiglijke of verstandelijke vermogens of gebrek aan ervaring en kennis, als ze onder toezicht staan of instructies over het veilig gebruik van het apparaat hebben gekregen en de daaruit voortvloeiende risico's begrijpen.



Kinderen mogen niet met het apparaat spelen.



Schoonmaak en onderhoud door de gebruiker mag niet worden uitgevoerd door kinderen zonder toezicht.



De condenswaterafvoer mag niet worden gewijzigd of afgedicht. Wanneer een condensaat-neutralisatiesysteem is toegepast, dient dit regelmatig volgens de voorschriften van de fabrikant te worden gereinigd.

Indien u gas ruikt:

- Geen open vuur! Niet roken!
- Geen licht in- of uitschakelen of andere elektrische schakelaars bedienen
- Geen telefoon gebruiken
- Gashoofdkraan sluiten
- Ramen en deuren openen
- Huisbewoners waarschuwen en gebouw verlaten
- Gasleverancier of installateur pas buiten het gebouw bellen

Corrosiebescherming

Gebruik geen sprays, chloor-houdende reinigingsmiddelen, oplosmiddelen, verf etc. in de omgeving van het toestel of bij de luchttoevoer van het toestel. Deze stoffen hebben een ongunstige invloed op het toestel en kunnen tot corrosie leiden met storingen tot gevolg.

Controle van het cv-water

Controleer regelmatig de waterdruk van de cv-installatie.

Gebruik bij het vullen altijd drinkwater.

Het toevoegen van chemische middelen zoals vorst- en corrosiebeschermingsmiddelen (inhibitoren) is toegestaan, mits voldaan is aan de waterkwaliteitsvoorschriften beschreven in de installatievoorschriften. Neem bij twijfel contact op met uw installateur.

Legionella

Na langdurige afwezigheid (langer dan 1 week) moet de drinkwaterinstallatie minimaal 5 minuten met volledig geopende warmwaterkraan in een goed geventileerde ruimte (open raam) gespoeld worden voordat er tapwater gebruikt wordt.

De tapwatertemperatuur mag niet lager ingesteld zijn dan 60°C.

3 Ketelbeschrijving



De ATAG QR-Serie is een gesloten, condenserend en modulerende cv-ketel al of niet voorzien van een geïntegreerde warmwatervoorziening en voldoet aan de Europese norm (CE). De conformiteitsverklaring bevindt zich achterin het installatievoorschrift.

Het gebruiksrendement van de ketel is zeer hoog, de stralings-, convectie- en stilstandsverliezen zijn laag. De uitstoot van schadelijke stoffen ligt ver beneden de hiervoor vastgestelde norm.

4 Display en toetsen

De ketel is aan de voorzijde (achter het deurtje) voorzien van een display en toetsen. De betekenis van de toetsen en symbolen zijn hieronder kort beschreven.

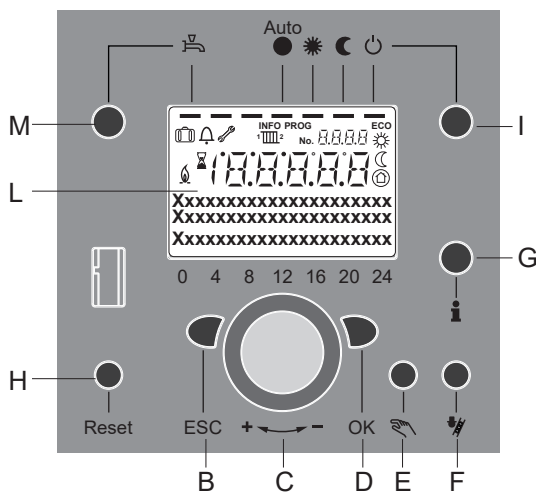
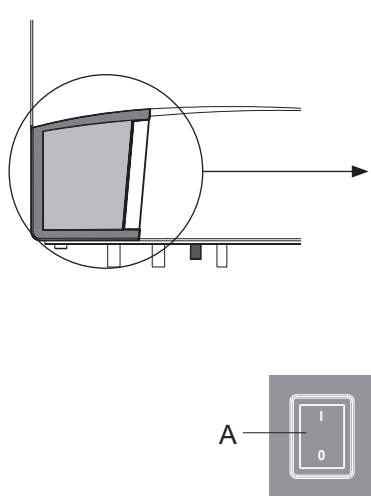

- A Aan/Uit schakelaar
 - B ESC-toets
 - C Draaiknop
 - D Bevestigingstoets (OK)
 - E Handbedrijf - functietoets
 - F Schoorsteenveger functietoets (NIET GEBRUIKEN)
 - G Infotoets
 - H Reset toets
 - I Modustoets verwarmingsgroep(en)*
 - L Display
 - M Bedrijfskeuzetoets warm water
- M-toets kan vergrendeld zijn (instelling op OpenTherm thermostaat)*

Het display toont standaard de ketelwatertemperatuur in °C en de indicatoren onder de ingeschakelde programma's.

Betekenis van de symbolen op het display:

- Verwarmen met de ingestelde comfortwaarde*
- Verwarmen met de ingestelde gereduceerde waarde*
- Verwarmen met de ingestelde vorstbeschermingswaarde*
- Proces bezig – a.u.b. wachten
- Brander in werking
- Foutmeldingen
- INFO** Infoniveau geactiveerd
- PROG** Programmering geactiveerd
- ECO** Verwarming tijdelijk uitgeschakeld; ECO-functies actief
- Vakantiefunctie actief
- Verwarmingscircuit
- Manuele bediening / schoorsteenvegermodus
- No.** Nummer van de bedieningsregel (parameternummer).

* Functioneert alleen in combinatie met QAA55. NIET met OT/Aan-uit.
In softwareversie 5.1.0 verschijnt er "Bedrijfskeuzetoets vergrendeld" bij bedienen van een van deze toetsen.

4.1 Bediening

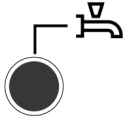

Bedrijfsmodustoets warm water (M)

Om de warmwaterbereiding in te schakelen (balkje in het display onder de waterkraan).
Als de bediening via de OpenTherm is geconfigureerd is er geen balkje zichtbaar.
(WW-klokprogramma via externe regelaar is leidend)

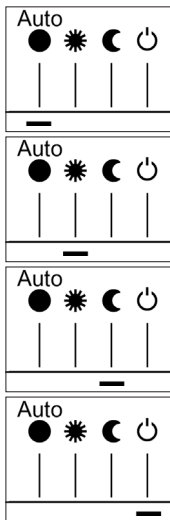

Bedrijfsmodustoets verwarmingskring(en) (I)

(Functioneert alleen in combinatie met QAA55, NIET met OT)

Om 4 verschillende bedrijfsmodi voor verwarming in te stellen:

Auto uur: automatische modus volgens tijdprogramma.
Ook balkje onder "AUTO" bij OpenTherm

Zon 24 uur: verwarmen tot nominale comforttemperatuur

Maan 24 uur: verwarmen tot gereduceerde temperatuur

Werking met vorstbescherming: verwarming uitgeschakeld, vorstbescherming aan.



Informatietoets (G)

Oproepen van de volgende informatie zonder invloed op de regeling: temperaturen, bedrijfsmodus verwarming/warm water, foutmeldingen.



Draaiknop (C)

- Met deze draaiknop kunnen bij het programmeren instellingen gekozen en veranderd worden.

Bevestigingstoets OK (D)

ESC-toets (B)

Deze beide toetsen worden samen met de grote draaiknop gebruikt voor het programmeren en configureren van de regeling. Instellingen die niet met de bedieningselementen bediend kunnen worden, gebeuren via de programmering. Door de ESC-toets in te drukken, gaat u telkens een stap terug; veranderde waarden worden daarbij niet overgenomen. Om naar het volgende bedieningsniveau te gaan of de veranderde waarde op te slaan, wordt de OK-toets ingedrukt.



Handmatige bediening – functietoets (E)

Met deze toets gaat de regelaar naar handmatige bediening; alle pompen draaien, de menginrichting wordt niet langer aangestuurd, de ketel wordt op 50 °C ingesteld (weergave door middel van steeksleutel-symbool).

> 3 sec. ingedrukt houden: start ontluichtingsprogramma.



Schoorsteenveger – functietoets (F)

BEDIENING UITSLUITEND DOOR EEN ERKENDE INSTALLATEUR!

Door deze toets kort in te drukken gaat de ketel naar de bedrijfstoestand voor emissiemeting; door de toets opnieuw in te drukken, resp. automatisch na 15 minuten, wordt deze functie opnieuw uitgeschakeld (weergave door middel van steeksleutelsymbool).



Reset toets (H)

Door het kort indrukken van de toets wordt de vergrendeling van de brander opgeheven.



Aan/Uit schakelaar (A)

Positie 0: Het gehele apparaat en de op het apparaat aangesloten elektrische componenten zijn spanningsloos. De bescherming tegen bevriezing is niet gegarandeerd.

Positie I: Het apparaat en de op het apparaat aangesloten componenten zijn klaar voor gebruik.

Vullen en ontluchten van de ketel en verwarmingsinstallatie

Het vullen van de verwarmingsinstallatie vindt plaats volgens een gebruikelijke wijze. De installatie moet cv-zijdig en warmwaterzijdig goed ontlucht zijn. De waterdruk kan via de Info toets in bar afgelezen worden. Zodra het vullen en ontluchten van de verwarmingsinstallatie heeft plaatsgevonden is de ketel bedrijfsklaar.



Tijdens de eerste inbedrijfstelling of na een stroomonderbreking start het besturingssysteem het automatische ontluuchtingsprogramma. Deze functie duurt ongeveer 16 minuten en stopt automatisch.

5 Bijvullen cv-installatie

Indien u zelf de cv-installatie wilt bijvullen gaat u als volgt te werk:
(Neem bij twijfel contact op met uw installateur)

- 1 Sluit de vulslang aan op de koudwaterkraan;
- 2 Vul de vulslang geheel met drinkwater;
- 3 Sluit de gevulde vulslang aan op de vul- en aftapkraan van de cv-installatie;
- 4 Open de vul- en aftapkraan;
- 5 Open de koudwaterkraan;
- 6 Vul langzaam de cv-installatie tot 1,5-1,7 bar:
Druk op I-toets en verdraai de knop tot waterdruk. Waarde op het display loopt op;
- 7 Sluit koudwaterkraan en vul-/aftapkraan;
- 8 Controleer of het automatisch ontluuchtingsprogramma heeft gedraaid. Indien nog niet ontlucht:

3 sec.



Ontlucht de pomp en ketel met de ontluuchtingsfunctie: toets E > 3 sec. ingedrukt houden. Deze functie duurt ca. 16 min.

- 9 Ontlucht de gehele cv-installatie: begin op het laagste punt;
- 10 Controleer waterdruk en vul eventueel bij tot 1,5 tot 1,7 bar;
- 11 Zorg dat de koudwaterkraan en de vul- en aftapkraan gesloten zijn;
- 12 Koppel de vulslang los (de slang staat mogelijk nog onder druk, dus er kan water vrijkomen);

Na beëindigen van het ontluuchtingsprogramma zal de ketel weer functioneren.

Controleer regelmatig de waterdruk en vul indien nodig bij. De bedrijfsdruk in de installatie moet in koude toestand tussen de 1,5 en 1,7 bar zijn.

(Tip: Voor het navullen de toevoerslang eerst met water vullen om binnendringen van lucht te voorkomen).



Het kan enige tijd duren voordat alle lucht uit een pas gevulde installatie is verdwenen. Zeker in de eerste week kunnen geluiden hoorbaar zijn die wijzen op lucht. De automatische ontluuchter in de ketel zal deze lucht laten verdwijnen, waardoor de waterdruk gedurende deze periode kan dalen en er water bijgevoerd moet worden.

6 Overzicht van de hoofdfuncties

Toets	Actie	Werkwijze	Weergave/functie	
	Gewenste kamertemperatuur instellen	Verwarmingsgroep 2 (VG2) samen met VG1 Draaiknop links/rechts bedienen Draaiknop opnieuw draaien Opslaan met de toets OK of 5 sec. wachten of: Druk op de toets	Ingestelde comfortwaarde met knipperende temp.weergave Knipperende temperatuurweergave in stappen van 0,5 °C van 10,0 ... 30 Ingestelde comfortwaarde aangenomen Ingestelde comfortwaarde niet aangenomen - Na 3 sec. verschijnt de basisweergave	Functioneert alleen in combinatie met QAA55, NIET met OT Werkt met aan/uit via H8/H9
	Gewenste kamertemperatuur voor VG1 of VG2 instellen	of 2. VG onafhankelijk van VG1 Draaiknop links/rechts in drukken Toets OK Draaiknop links/rechts indrukken Opslaan met toets OK of 5 sec. wachten of – indrukken van toets	Verwarmingskring selecteren Verwarmingskring wordt overgenomen knipperende temperatuurandauiding in 0,5 °C stappen van 10,0-30°C Comfortinstelling overgenomen Comfortinstelling niet overgenomen - Na 3 sec. verschijnt basisinstelling	
	Tapwaterfunctie AAN- of UIT-schakelen	Druk op toets	Tapwaterfunctie Aan/UIT (Segmentbalk onder tapwater-symbool zichtbaar/onzichtbaar) - Aan: tapwaterbereiding volgens schakelprogramma - Uit : geen tapwaterbereiding - Beschermingsfunctie actief Bij gebruik van OpenTherm verschijnt "Bedrijfskeuzetoets vergrendeld" Beschermingsfuncties blijven actief!	WW-klokprogramma via externe regelaar is leidend
	Bedrijfsmodus wisselen	Fabrieksinstelling 1 x kort op toets drukken nog eens op toets drukken nog eens op toets drukken	Automatische functie aan, met: - Verwarmingsfunctie volgens tijdprogramma - Temperatuurinstellingswaarden volgens verwarmingsprogramma - Beschermingsfuncties actief - Zomer/winter automatische wijziging actief - ECO-functies actief (Segmentbalk met daarbij horend symbool zichtbaar) Voortdurend COMFORT verwarmen Aan, met: - Verwarmingsfunctie zonder tijdprogramma op comfort ingestelde waarde - Beschermende functies actief Voortdurend GEREDUCEERD verwarmen, Aan met: - Verwarmingsfunctie zonder tijdprogramma op gereduceerde instelwaarde - Beschermingsfuncties actief - Zomer/winter automatische wijziging actief - ECO-functies actief Beschermende functie aan met: - Verwarmingsfunctie uitgeschakeld - Temperatuur volgens vorstbescherming - Beschermingsfuncties actief Bij gebruik van OpenTherm verschijnt "Bedrijfskeuzetoets vergrendeld" Beschermingsfuncties blijven actief!	Functioneert alleen in combinatie met QAA55, NIET met OT Werkt met aan/uit via H8/H9
		'Gaspedaal'-functie	1 x op toets drukken > 3 sec. nog eens op toets drukken > 3 sec.	
Toets	Actie	Werkwijze	Weergave/functie	
	Weergave van verschillende inlichtingen	1 x druk op de toets Herhaalde druk op de toets Herhaalde druk op de toets of draaiknop Druk op de toets	Weergave van de inforegels is afhankelijk van de configuratie INFO-segment wordt ingevoegd - Status ketel - Kamertemperatuur - Kamertemperatuur nacht - Kamertemperatuur dag - Status tapwater - Buitentemperatuur - Buitentemperatuur min. - Buitentemperatuur max. - Warmwatertemperatuur 1 - Foutmelding - Keteltemperatuur - Onderhoudsmelding - Retourtemperatuur - Waterdruk Terug naar de basisweergave: INFO-segment verdwijnt	
	Bedrijfsmodus volgens manueel in te stellen nominale waarden	kort op toets drukken kort op toets drukken kort op toets drukken Draaiknop -/+ draaien kort op toets drukken kort op toets drukken kort op toets drukken	Handmatige bediening aan (steekleutelsymbool zichtbaar) - Verwarmingsmodus met vooraf ingestelde keteltemperatuur (fabrieksinstelling = 60 °C) - Selecteer ketel 301: Handmatige bediening Waarde handmatige bediening instellen? Knipperende temperatuurweergave Gewenste waarde instellen Status ketel Handmatige bediening uit (symbool sleutel gaat uit)	
	Ontluchtingsfunctie	1 x op toets drukken > 3 sec. opnieuw op toets drukken > 3 sec..	312: Ontluchtingsfunctie AAN Ontluchtingsfunctie UIT	
	Activering van de schoorsteenvegerfunctie	Druk op de toets (< 3 sec.) Herhaalde druk op de t. (< 3 sec.)	Schoorsteenfunctie Aan Schoorsteenfunctie Uit	
	Korte verlaging van de optionele kamerthermostaat.	Druk op de toets Herhaalde druk op de toets	Verwarmen met ingestelde gereduceerde waarde Verwarmen met ingestelde comfortwaarde	Functioneert alleen in combinatie met QAA55, NIET met OT
RESET	Reset toets	Druk op toets (< 3 sec) nog eens druk op toets > 3 sec.	Apparaat manueel vergrendeld, niet vrijgegeven. Apparaat wordt ontgrendeld, alarmbel verdwijnt	

OK = Bevestiging

ESC = afbreken of terug naar basisfunctie

Alleen te gebruiken door de installateur

6.1 Parameters Eindgebruiker

Basisweergave "keteltemperatuur"

- 1 x OK-toets indrukken
- met de +-draaiknop bijv. „menu warm water“ kiezen
- 1 x OK-toets indrukken
- met de +-draaiknop bijv. in het menu warm water „parameter nr. 1612 gereduceerde nominale temperatuur “ kiezen
- 1 x OK-toets indrukken
- met de +-draaiknop de huidige temperatuur veranderen
- 1 x OK-toets indrukken -> temperatuur wordt opgeslagen
- met 2 x ESC-toets terug naar de basisweergave „keteltemperatuur“

Klokprogramma's zijn niet actief bij gebruik van een OpenTherm thermostaat, wel bij aan/uit via H8/H9

Menukeuze	Bedieningsregel	Keuzemogelijkheid	Eenheid	Min.	Max	Fabrieksinstellingen	
Datum en tijd	1	Uren/minuten	hh:mm	00:00	23.59	--:--	
	2	Dag/maand	tt:MM	01.01	31.12.	--:--	
	3	Jaar	jjjj	2004	2099	--:--	
Bedieningseenheid	20	Taal	-	Engels, Duits, Frans, Italiaans, Deens, Nederlands, Spaans, Tsjechisch, Russisch, Turks, Hongaars, Pools		Duits	
Klokprogramma verwarmingsgroep 1	500	Voorselectie	-	ma-zo, ma-vr, za-zo	ma-zo, ma-vr, za-zo	ma-zo	
	501	ma-zo: 1. fase Aan	hh:mm	00:00	24:00	06:00	
	502	ma-zo: 1. fase Uit	hh:mm	00:00	24:00	22:00	
	503	ma-zo: 2. fase Aan	hh:mm	00:00	24:00	--:--	
	504	ma-zo: 2. fase Uit	hh:mm	00:00	24:00	--:--	
	505	ma-zo: 3. fase Aan	hh:mm	00:00	24:00	--:--	
	506	ma-zo: 3. fase Uit	hh:mm	00:00	24:00	--:--	
	516	Standaard waarden	-	ja	nee	nee	
Klokprogramma verwarmingsgroep 2 (alleen wanneer geactiveerd)	520	Voorselectie	-	ma-zo, ma-vr, za-zo	ma-zo, ma-vr, za-zo	ma-zo	
	521	ma-zo: 1. fase Aan	hh:mm	00:00	24:00	06:00	
	522	ma-zo: 1. fase Uit	hh:mm	00:00	24:00	22:00	
	523	ma-zo: 2. fase Aan	hh:mm	00:00	24:00	--:--	
	524	ma-zo: 2. fase Uit	hh:mm	00:00	24:00	--:--	
	525	ma-zo: 3. fase Aan	hh:mm	00:00	24:00	--:--	
	526	ma-zo: 3. fase Uit	hh:mm	00:00	24:00	--:--	
	536	Standaard waarden	-	ja	nee	nee	
Klokprogramma 3/VG3	540	Voorselectie	-	ma-zo, ma-vr, za-zo	ma-zo, ma-vr, za-zo	ma-zo	
	541	ma-zo: 1. fase Aan	hh:mm	00:00	24:00	06:00	
	542	ma-zo: 1. fase Uit	hh:mm	00:00	24:00	22:00	
	543	ma-zo: 2. fase Aan	hh:mm	00:00	24:00	--:--	
	544	ma-zo: 2. fase Uit	hh:mm	00:00	24:00	--:--	
	545	ma-zo: 3. fase Aan	hh:mm	00:00	24:00	--:--	
	546	ma-zo: 3. fase Uit	hh:mm	00:00	24:00	--:--	
	556	Standaard waarden	-	ja	nee	nee	
Klokprogramma 4/ TAPW	560	Voorselectie	-	ma-zo, ma-vr, za-zo	ma-zo, ma-vr, za-zo	ma-zo	
	561	ma-zo: 1. fase Aan	hh:mm	00:00	24:00	06:00	
	562	ma-zo: 1. fase Uit	hh:mm	00:00	24:00	22:00	
	563	ma-zo: 2. fase Aan	hh:mm	00:00	24:00	--:--	
	564	ma-zo: 2. fase Uit	hh:mm	00:00	24:00	--:--	
	565	ma-zo: 3. fase Aan	hh:mm	00:00	24:00	--:--	
	566	ma-zo: 3. fase Uit	hh:mm	00:00	24:00	--:--	
	576	Standaard waarden	-	ja	nee	nee	

Functioneert alleen in combinatie met QAA55, NIET met OT Werkt met aan/uit via H8/H9

Alleen indien parameter 6359 actief is.

Parameters Eindgebruiker

Menukeuze	Bedienings-regel	Keuzemogelijkheid	Eenheid	Min.	Max	Fabrieks-instellingen	
Klok-programma 5	600	Voorselectie	-	ma-zo, ma-vr, za-zo	ma-zo, ma-vr, za-zo	ma-zo	Functioneert alleen in combinatie met QAA55, NIET met OT Werkt met aan/uit via H8/H9
	601	ma-zo: 1. fase Aan	hh:mm	00:00	24:00	06:00	
	602	ma-zo: 1. fase Uit	hh:mm	00:00	24:00	22:00	
	603	ma-zo: 2. fase Aan	hh:mm	00:00	24:00	--:--	
	604	ma-zo: 2. fase Uit	hh:mm	00:00	24:00	--:--	
	605	ma-zo: 3. fase Aan	hh:mm	00:00	24:00	--:--	
	606	ma-zo: 3. fase Uit	hh:mm	00:00	24:00	--:--	
Vakantie VG 1	641	Voorselectie	-	Periode 1, 2, 3, 4, 5, 6, 7, 8		Periode 1	
	642	Start dag/maand	tt.MM	01.01	31.12	--:--	
	643	Einde dag/maand	tt.MM	01.01	31.12	--:--	
	648	Bedrijfsniveau	-	Vorst-bescherming	Gereduceerd	Vorst-bescherming	
Vakantie VG 2 (alleen wanneer geactiveerd)	651	Voorselectie	-	Periode 1, 2, 3, 4, 5, 6, 7, 8		Periode 1	
	652	Start dag/maand	tt.MM	01.01	31.12	--:--	
	653	Einde dag/maand	tt.MM	01.01	31.12	--:--	
	658	Bedrijfsniveau	-	Vorst-bescherming	Gereduceerd	Vorst-bescherming	
Verwarmings-groep 1	710	Gewenste waarde comfort	°C	Waarde uit regel 712	35	20.0	
	712	Gewenste waarde gereduceerd	°C	4	Waarde uit regel 710	16.0	
	714	Gewenste waarde vorst	°C	4	Waarde uit regel 712	10.0	
	720	Steilheid stooklijn	-	0.10	4.00	1.50	
	730	Zomer/Winter verw. grens	°C	---/8	30	20	
Verwarmings-groep 2 (alleen wanneer geactiveerd)	1010	Gewenste waarde comfort	°C	Waarde uit regel 1012	35	20.0	
	1012	Gewenste waarde gereduceerd	°C	4	Waarde uit regel 1010	16.0	
	1014	Gewenste waarde vorst	°C	4	Waarde uit regel 1012	10.0	
	1020	Steilheid stooklijn	-	0.10	4.00	0.8	
	1030	Zomer/Winter verw. grens	°C	---/8	30	0	
Tapwater	1600	Tapwater bedrijfsmodus	-	aan, uit, Eco		uit	
	1610	Nom. gewenste waarde	°C	Waarde uit regel 1612	80	55	
	1612	Gewenste waarde gereduceerd	°C	8	Waarde uit regel 1610	40	
Zwembad	2055	Gewenste waarde zonverw.	°C	8	80	26	
	2056	Gewenste waarde verw.	°C	8	80	22	
Ketel	2214	Gewenste waarde handbedrijf	°C	10	90	50	
Storing	6700	Storingsmelding	-	-	-	alleen aanduiding	
	6705	SW diagnosecode	-	-	-	alleen aanduiding	
	6706	FA fase storingsmelding	-	-	-	alleen aanduiding	

6.2 Infoweergave

Informatie weergeven

Met de informatietoets kan verschillende informatie opgevraagd worden.

Mogelijke informatiewaarden

Afhankelijk van het toesteltype, de toestelconfiguratie en de bedrijfstoestand zijn enkele regels met informatie niet weergegeven.

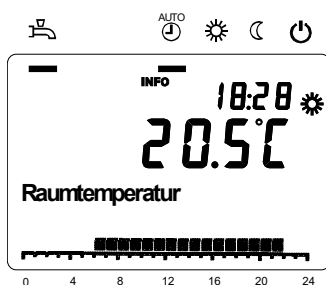

- Foutmelding (🔔 of 🔧 -symbool)
- Onderhoudsmelding
- Keteltemperatuur
- Buitentemperatuur
- Retourtemperatuur
- Min. buitentemperatuur
- Max. buitentemperatuur
- Tapwatertemperatuur 1
- Status ketel
- Status tapwater
- Status verwarmingskring 1 / 2
- Tijd / datum
- Telefoon servicedienst
- Waterdruk
- Diagnose code

7 Buiten bedrijf stellen van de ketel

In geval van bv. vakantie:

Zorg dat er geen warmtevraag is: zet de kamerthermostaat laag*.

Warm water

Warmwaterprogramma uitschakelen: Druk op de functietoets warm water (M). Balkje onder kraan verdwijnt.

Inschakelen werkt in omgekeerde volgorde.

Verwarming (Functioneert alleen in combinatie met QAA55, NIET met OT/Aan-uit)

Verwarmingsprogramma uitschakelen: Druk op de modustoets verwarming (I) totdat het balkje helemaal rechts in het display staat = vorstbeveiliging

Inschakelen werkt in omgekeerde volgorde.

* Indien er een ATAG One kamerthermostaat is aangesloten, of een ander kamerthermostaat met een vakantieprogramma, maak dan gebruik van die functie.

In geval van werkzaamheden aan de cv-installatie:

Zorg dat er geen warmtevraag is: geen geopende warmwaterkraan en kamerthermostaat laag. Zet de aan/uit-schakelaar op 0 en trek de stekker uit de wandcontactdoos. Indien de installatie wordt afgetapt, moet u er rekening mee houden dat een deel van het verwarmingswater in de ketel achterblijft. Zorg dat het resterende cv-water in de ketel bij vorstgevaar niet kan bevriezen.

8 Storing, onderhoud en garantie

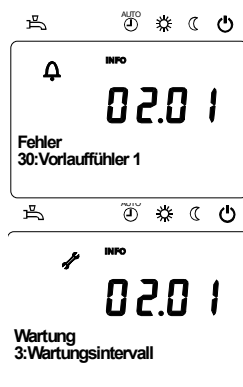

Foutmelding / onderhoud

Soms verschijnt in de basisweergave één van de volgende symbolen:

Foutmeldingen

Verschijnt dit symbool, is er een fout in de installatie aanwezig. Druk op de info-toets en de informatie wordt getoond.

Bij Aan/Uit-thermostaat: indien de thermostaat UIT staat (contact open), zal het  symbool in beeld staan. Dit heeft geen invloed op de werking. Geen interventie nodig.

Onderhoud of speciale werking

Verschijnt dit symbool, is er een onderhoudsmelding of is er een speciale werking. Druk op de info-toets en lees de volgende informatie.

Indien er lekkages in de ketel optreden, neem dan contact op met uw installateur.

Sluit met uw installateur een onderhoudsovereenkomst af zodat het toestel periodiek gecontroleerd en afgesteld wordt.

De mantel van het toestel bestaat uit metalen en kunststof delen, die met een normaal (niet agressief) reinigingsmiddel schoon te maken zijn.

Zie voor de garantievoorwaarden de Garantiekaart die bij de ketel is geleverd.

9 Milieu en afvalverwerking

Dit product dient te worden ingeleverd bij een hiervoor aangewezen inzamelpunt, bijv. door dit in te leveren bij een hiertoe erkend verkooppunt bij aankoop van een gelijksoortig product, of bij een officiële inzameldienst voor de recycling van elektrische en elektronische apparatuur (EEA) en batterijen en accu's. Door de potentieel gevaarlijke stoffen die gewoonlijk gepaard gaan met EEA, kan onjuiste verwerking van dit type afval mogelijk nadelige gevolgen hebben voor het milieu en de menselijke gezondheid.

Uw medewerking bij het op juiste wijze afvoeren van dit product draagt bij tot effectief gebruik van natuurlijke bronnen.

Voor verdere informatie over recycling van dit product kunt u contact opnemen met uw gemeente, plaatselijke afvaldienst, officiële dienst voor klein chemisch afval of afvalstortplaats of uw leverancier.

