

ATAG

G e b r u i k s h a n d l e i d i n g
I n s t a l l a t i e - e n s e r v i c e m a n u a l

M o d e d ' e m p l o i / I n s t r u c t i o n s
d ' i n s t a l l a t i o n & d ' e n t r e t i e n



NL : Gebruikshandleiding: vanaf pagina 2
F: Mode d'emploi : depuis page 14

Korte verklaring van symbolen en tekens van het display en toetsen

Tapwaterfunctie kiezen

Verwarmingsfunctie kiezen
(Gaspedaal-functie bij > 3 sec. ingedrukt houden.
Alleen voor servicepersoneel)

Service aansluiting
Menu verlaten
Reset

Info-toets





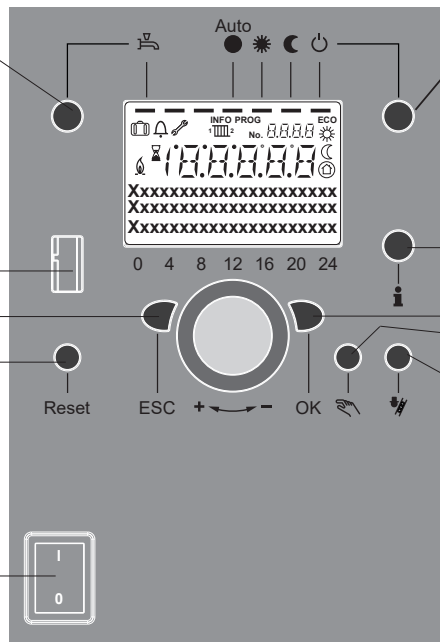

Bevestigen
Handbedrijf

(Ontluchttingsprogramma starten bij
> 3 sec. ingedrukt houden)

Rookgasanalyse
(Alleen voor servicepersoneel)

Aan-/Uitschakelaar



-  Verwarmen met de ingestelde comfortwaarde*
-  Verwarmen met de ingestelde gereduceerde waarde*
-  Verwarmen met de ingestelde vorstbeschermingswaarde*
-  Proces bezig – a.u.b. wachten
-  Brander in werking
-  Foutmeldingen
- INFO** Infoniveau geactiveerd
- PROG** Programmering geactiveerd
- ECO** Verwarming tijdelijk uitgeschakeld; ECO-functies actief
-  Vakantiefunctie actief
-  Verwarmingscircuit
-  Manuele bediening / schoorsteenvegermodus
- No.** Nummer van de bedieningsregel (parameternummer)

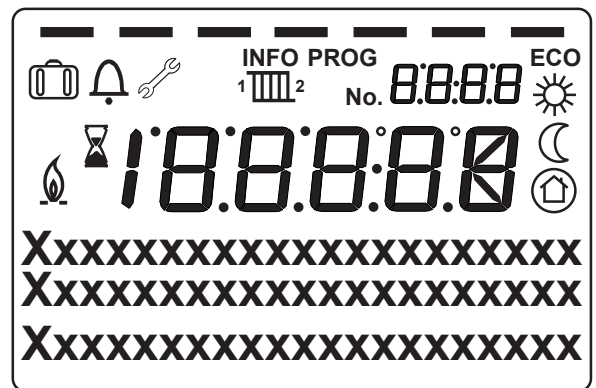

* Functioneert alleen in combinatie met QAA55. NIET met OT/Aan-uit.

Inhoud Gebruikshandleiding

1. Inleiding	4
2. Veiligheid	4
3. Ketelbeschrijving	5
4. Display en toetsen	5
4.1 Bediening	6
5. Bijvullen cv-installatie	7
6. Overzicht van de hoofdfuncties	8
6.1 Parameters eindgebruiker	9
6.2 Info weergave	11
7. Buiten bedrijf stellen van de ketel	11
8. Storing, onderhoud en garantie	12
9. Milieu en afvalverwerking	12

Let op!

**Het is in uw belang dat wij weten dat u een ATAG product heeft.
Stuur daarom de Garantiekaart volledig ingevuld aan ons retour.
Alleen zo kunnen wij u volledig van dienst zijn.**

Inhoud Installatie & Service Manual

1 Inleiding	26
2 Regelgeving	26
3 Leveringsomvang	28
4 Ketelbeschrijving	28
5 Ophangen van de ketel	30
6 Aansluiten van de ketel	30
7 Externe boiler	41
8 Elektrische aansluiting	42
9 Ketelregeling	44
10 Inbedrijfstellen	70
11 Storingsindicatie	78
Annexe	
A Afmetingen	136
A.1 Technische specificaties	138
A.2 Technische specificaties ErP en propaan	140
B Elektrisch schema	142
C Toevoegmiddelen cv-water	144
D Conformiteitsverklaring cv-ketel	146
E Conformiteitsverklaring overstortventiel	147



Werkzaamheden aan het toestel mogen alleen door gekwalificeerd personeel met gekalibreerde apparatuur plaatsvinden.

Een duitstalige versie van dit installatievoorschrift is op verzoek verkrijgbaar bij ATAG Verwarming.

Eine deutschsprachige Version von dieser Montageanleitung ist auf Wunsch bei ATAG Verwarming erhältlich.

1 Inleiding

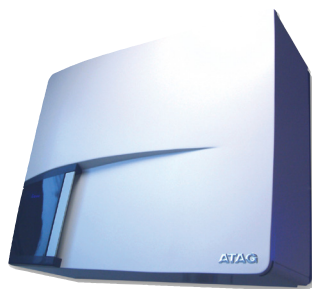

Deze gebruikshandleiding beschrijft de werking en de bediening van de ATAG QR-Serie cv-ketel. Dit deel van de handleiding is bedoeld voor de gebruiker. Voor installatie en in bedrijf stellen zie het installatievoorschrift voor de installateur (pag. 25).

Lees deze gebruikshandleiding goed door voordat u enige handeling aan het systeem verricht.

Raadpleeg bij twijfel en storingen altijd uw installateur.

ATAG Verwarming behoudt zich het recht voor om haar producten te wijzigen zonder voorafgaande mededeling.

2 Veiligheid

Werkzaamheden aan de ketel mogen alleen door gekwalificeerd personeel met gekalibreerde apparatuur plaatsvinden. Bij vervanging van onderdelen mogen uitsluitend ATAG Service-onderdelen toegepast worden.



Dit apparaat kan worden gebruikt door kinderen van 8 jaar en ouder en door personen met beperkte lichamelijke, zintuiglijke of verstandelijke vermogens of gebrek aan ervaring en kennis, als ze onder toezicht staan of instructies over het veilig gebruik van het apparaat hebben gekregen en de daaruit voortvloeiende risico's begrijpen.



Kinderen mogen niet met het apparaat spelen.



Schoonmaak en onderhoud door de gebruiker mag niet worden uitgevoerd door kinderen zonder toezicht.



De condenswaterafvoer mag niet worden gewijzigd of afgedicht. Wanneer een condensaat-neutralisatiesysteem is toegepast, dient dit regelmatig volgens de voorschriften van de fabrikant te worden gereinigd.

Indien u gas ruikt:

- Geen open vuur! Niet roken!
- Geen licht in- of uitschakelen of andere elektrische schakelaars bedienen
- Geen telefoon gebruiken
- Gashoofdkraan sluiten
- Ramen en deuren openen
- Huisbewoners waarschuwen en gebouw verlaten
- Gasleverancier of installateur pas buiten het gebouw bellen

Corrosiebescherming

Gebruik geen sprays, chloor-houdende reinigingsmiddelen, oplosmiddelen, verf etc. in de omgeving van het toestel of bij de luchttoevoer van het toestel. Deze stoffen hebben een ongunstige invloed op het toestel en kunnen tot corrosie leiden met storingen tot gevolg.

Controle van het cv-water

Controleer regelmatig de waterdruk van de cv-installatie.

Gebruik bij het vullen altijd drinkwater.

Het toevoegen van chemische middelen zoals vorst- en corrosiebeschermingsmiddelen (inhibitoren) is toegestaan, mits voldaan is aan de waterkwaliteitsvoorschriften beschreven in de installatievoorschriften. Neem bij twijfel contact op met uw installateur.

Legionella

Na langdurige afwezigheid (langer dan 1 week) moet de drinkwaterinstallatie minimaal 5 minuten met volledig geopende warmwaterkraan in een goed geventileerde ruimte (open raam) gespoeld worden voordat er tapwater gebruikt wordt.

De tapwatertemperatuur mag niet lager ingesteld zijn dan 60°C.

3 Ketelbeschrijving



De ATAG QR-Serie is een gesloten, condenserend en modulerende cv-ketel al of niet voorzien van een geïntegreerde warmwatervoorziening en voldoet aan de Europese norm (CE). De conformiteitsverklaring bevindt zich achterin het installatievoorschrift.

Het gebruiksrendement van de ketel is zeer hoog, de stralings-, convectie- en stilstandsverliezen zijn laag. De uitstoot van schadelijke stoffen ligt ver beneden de hiervoor vastgestelde norm.

4 Display en toetsen

De ketel is aan de voorzijde (achter het deurtje) voorzien van een display en toetsen. De betekenis van de toetsen en symbolen zijn hieronder kort beschreven.

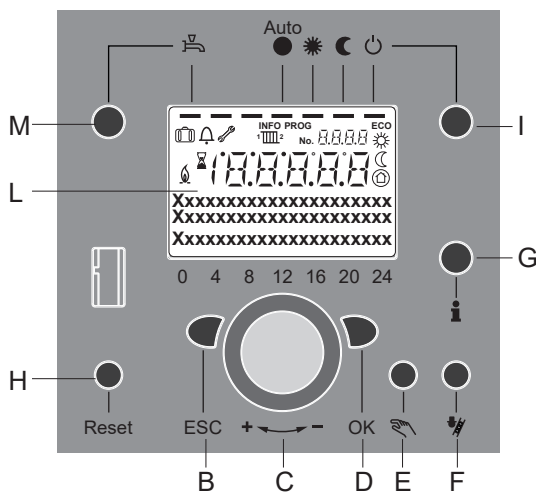
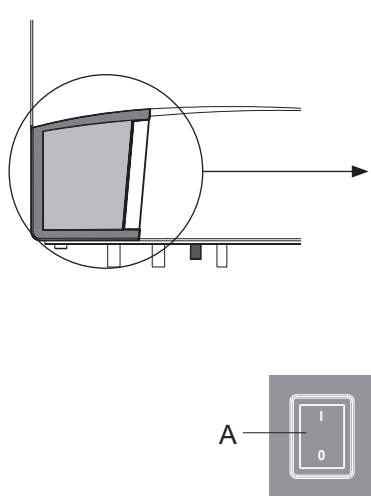

- A Aan/Uit schakelaar
 - B ESC-toets
 - C Draaiknop
 - D Bevestigingstoets (OK)
 - E Handbedrijf - functietoets
 - F Schoorsteenveger functietoets (NIET GEBRUIKEN)
 - G Infotoets
 - H Reset toets
 - I Modustoets verwarmingsgroep(en)*
 - L Display
 - M Bedrijfskeuzetoets warm water
- M-toets kan vergrendeld zijn (instelling op OpenTherm thermostaat)*

Het display toont standaard de ketelwatertemperatuur in °C en de indicatoren onder de ingeschakelde programma's.

Betekenis van de symbolen op het display:

- Verwarmen met de ingestelde comfortwaarde*
- Verwarmen met de ingestelde gereduceerde waarde*
- Verwarmen met de ingestelde vorstbeschermingswaarde*
- Proces bezig – a.u.b. wachten
- Brander in werking
- Foutmeldingen
- INFO** Infoniveau geactiveerd
- PROG** Programmering geactiveerd
- ECO** Verwarming tijdelijk uitgeschakeld; ECO-functies actief
- Vakantiefunctie actief
- Verwarmingscircuit
- Manuele bediening / schoorsteenvegermodus
- No.** Nummer van de bedieningsregel (parameternummer).

* Functioneert alleen in combinatie met QAA55. NIET met OT/Aan-uit.
In softwareversie 5.1.0 verschijnt er "Bedrijfskeuzetoets vergrendeld" bij bedienen van een van deze toetsen.

4.1 Bediening

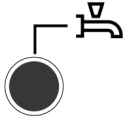

Bedrijfsmodustoets warm water (M)

Om de warmwaterbereiding in te schakelen (balkje in het display onder de waterkraan).
Als de bediening via de OpenTherm is geconfigureerd is er geen balkje zichtbaar.
(WW-klokprogramma via externe regelaar is leidend)

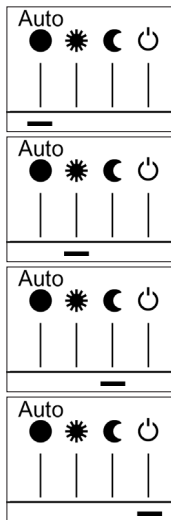

Bedrijfsmodustoets verwarmingskring(en) (I)

(Functioneert alleen in combinatie met QAA55, NIET met OT)

Om 4 verschillende bedrijfsmodi voor verwarming in te stellen:

Auto uur: automatische modus volgens tijdprogramma.
Ook balkje onder "AUTO" bij OpenTherm

Zon 24 uur: verwarmen tot nominale comforttemperatuur

Maan 24 uur: verwarmen tot gereduceerde temperatuur

Werking met vorstbescherming: verwarming uitgeschakeld, vorstbescherming aan.



Informatietoets (G)

Oproepen van de volgende informatie zonder invloed op de regeling: temperaturen, bedrijfsmodus verwarming/warm water, foutmeldingen.



Draaiknop (C)

- Met deze draaiknop kunnen bij het programmeren instellingen gekozen en veranderd worden.

Bevestigingstoets OK (D)

ESC-toets (B)

Deze beide toetsen worden samen met de grote draaiknop gebruikt voor het programmeren en configureren van de regeling. Instellingen die niet met de bedieningselementen bediend kunnen worden, gebeuren via de programmering. Door de ESC-toets in te drukken, gaat u telkens een stap terug; veranderde waarden worden daarbij niet overgenomen. Om naar het volgende bedieningsniveau te gaan of de veranderde waarde op te slaan, wordt de OK-toets ingedrukt.



Handmatige bediening – functietoets (E)

Met deze toets gaat de regelaar naar handmatige bediening; alle pompen draaien, de menginrichting wordt niet langer aangestuurd, de ketel wordt op 50 °C ingesteld (weergave door middel van steeksleutel-symbool).

> 3 sec. ingedrukt houden: start ontluichtingsprogramma.



Schoorsteenveger – functietoets (F)

BEDIENING UITSLUITEND DOOR EEN ERKENDE INSTALLATEUR!

Door deze toets kort in te drukken gaat de ketel naar de bedrijfstoestand voor emissiemeting; door de toets opnieuw in te drukken, resp. automatisch na 15 minuten, wordt deze functie opnieuw uitgeschakeld (weergave door middel van steeksleutelsymbool).



Reset toets (H)

Door het kort indrukken van de toets wordt de vergrendeling van de brander opgeheven.



Aan/Uit schakelaar (A)

Positie 0: Het gehele apparaat en de op het apparaat aangesloten elektrische componenten zijn spanningsloos. De bescherming tegen bevriezing is niet gegarandeerd.

Positie I: Het apparaat en de op het apparaat aangesloten componenten zijn klaar voor gebruik.

Vullen en ontluchten van de ketel en verwarmingsinstallatie

Het vullen van de verwarmingsinstallatie vindt plaats volgens een gebruikelijke wijze. De installatie moet cv-zijdig en warmwaterzijdig goed ontlucht zijn. De waterdruk kan via de Info toets in bar afgelezen worden. Zodra het vullen en ontluchten van de verwarmingsinstallatie heeft plaatsgevonden is de ketel bedrijfsklaar.



Tijdens de eerste inbedrijfstelling of na een stroomonderbreking start het besturingssysteem het automatische ontluichtingsprogramma. Deze functie duurt ongeveer 16 minuten en stopt automatisch.

5 Bijvullen cv-installatie

Indien u zelf de cv-installatie wilt bijvullen gaat u als volgt te werk:
(Neem bij twijfel contact op met uw installateur)

- 1 Sluit de vulslang aan op de koudwaterkraan;
- 2 Vul de vulslang geheel met drinkwater;
- 3 Sluit de gevulde vulslang aan op de vul- en aftapkraan van de cv-installatie;
- 4 Open de vul- en aftapkraan;
- 5 Open de koudwaterkraan;
- 6 Vul langzaam de cv-installatie tot 1,5-1,7 bar:
Druk op I-toets en verdraai de knop tot waterdruk. Waarde op het display loopt op;
- 7 Sluit koudwaterkraan en vul-/aftapkraan;
- 8 Controleer of het automatisch ontluichtingsprogramma heeft gedraaid. Indien nog niet ontlucht:

3 sec.



Ontlucht de pomp en ketel met de ontluichtingsfunctie: toets E > 3 sec. ingedrukt houden. Deze functie duurt ca. 16 min.

- 9 Ontlucht de gehele cv-installatie: begin op het laagste punt;
- 10 Controleer waterdruk en vul eventueel bij tot 1,5 tot 1,7 bar;
- 11 Zorg dat de koudwaterkraan en de vul- en aftapkraan gesloten zijn;
- 12 Koppel de vulslang los (de slang staat mogelijk nog onder druk, dus er kan water vrijkomen);

Na beëindigen van het ontluichtingsprogramma zal de ketel weer functioneren.

Controleer regelmatig de waterdruk en vul indien nodig bij. De bedrijfsdruk in de installatie moet in koude toestand tussen de 1,5 en 1,7 bar zijn.

(Tip: Voor het navullen de toevoerslang eerst met water vullen om binnendringen van lucht te voorkomen).



Het kan enige tijd duren voordat alle lucht uit een pas gevulde installatie is verdwenen. Zeker in de eerste week kunnen geluiden hoorbaar zijn die wijzen op lucht. De automatische ontluichter in de ketel zal deze lucht laten verdwijnen, waardoor de waterdruk gedurende deze periode kan dalen en er water bijgevoerd moet worden.

6 Overzicht van de hoofdfuncties

Toets	Actie	Werkwijze	Weergave/functie	
	Gewenste kamertemperatuur instellen	Verwarmingsgroep 2 (VG2) samen met VG1 Draaiknop links/rechts bedienen Draaiknop opnieuw draaien Opslaan met de toets OK of 5 sec. wachten of: Druk op de toets	Ingestelde comfortwaarde met knipperende temp.weergave Knipperende temperatuurweergave in stappen van 0,5 °C van 10,0 ... 30 Ingestelde comfortwaarde aangenomen Ingestelde comfortwaarde niet aangenomen - Na 3 sec. verschijnt de basisweergave	Functioneert alleen in combinatie met QAA55, NIET met OT Werkt met aan/uit via H8/H9
	Gewenste kamertemperatuur voor VG1 of VG2 instellen	of 2. VG onafhankelijk van VG1 Draaiknop links/rechts in drukken Toets OK Draaiknop links/rechts indrukken Opslaan met toets OK of 5 sec. wachten of – indrukken van toets	Verwarmingskring selecteren Verwarmingskring wordt overgenomen knipperende temperatuurandauiding in 0,5 °C stappen van 10,0-30°C Comfortinstelling overgenomen Comfortinstelling niet overgenomen - Na 3 sec. verschijnt basisinstelling	
	Tapwaterfunctie AAN- of UIT-schakelen	Druk op toets	Tapwaterfunctie Aan/UIT (Segmentbalk onder tapwater-symbool zichtbaar/onzichtbaar) - Aan: tapwaterbereiding volgens schakelprogramma - Uit : geen tapwaterbereiding - Beschermingsfunctie actief Bij gebruik van OpenTherm verschijnt "Bedrijfskeuzetoets vergrendeld" Beschermingsfuncties blijven actief!	WW-klokprogramma via externe regelaar is leidend
	Bedrijfsmodus wisselen	Fabrieksinstelling 1 x kort op toets drukken nog eens op toets drukken nog eens op toets drukken	Automatische functie aan, met: - Verwarmingsfunctie volgens tijdprogramma - Temperatuurinstellingswaarden volgens verwarmingsprogramma - Beschermingsfuncties actief - Zomer/winter automatische wijziging actief - ECO-functies actief (Segmentbalk met daarbij horend symbool zichtbaar) Voortdurend COMFORT verwarmen Aan, met: - Verwarmingsfunctie zonder tijdprogramma op comfort ingestelde waarde - Beschermende functies actief Voortdurend GEREDUCEERD verwarmen, Aan met: - Verwarmingsfunctie zonder tijdprogramma op gereduceerde instelwaarde - Beschermingsfuncties actief - Zomer/winter automatische wijziging actief - ECO-functies actief Beschermende functie aan met: - Verwarmingsfunctie uitgeschakeld - Temperatuur volgens vorstbescherming - Beschermingsfuncties actief Bij gebruik van OpenTherm verschijnt "Bedrijfskeuzetoets vergrendeld" Beschermingsfuncties blijven actief!	Functioneert alleen in combinatie met QAA55, NIET met OT Werkt met aan/uit via H8/H9
		'Gaspedaal'-functie	1 x op toets drukken > 3 sec. nog eens op toets drukken > 3 sec.	
Toets	Actie	Werkwijze	Weergave/functie	
	Weergave van verschillende inlichtingen	1 x druk op de toets Herhaalde druk op de toets Herhaalde druk op de toets of draaiknop Druk op de toets	Weergave van de inforegels is afhankelijk van de configuratie INFO-segment wordt ingevoegd - Status ketel - Kamertemperatuur - Kamertemperatuur nacht - Kamertemperatuur dag - Status tapwater - Buitentemperatuur - Buitentemperatuur min. - Buitentemperatuur max. - Warmwatertemperatuur 1 - Foutmelding - Keteltemperatuur - Onderhoudsmelding - Retourtemperatuur - Waterdruk Terug naar de basisweergave: INFO-segment verdwijnt	
	Bedrijfsmodus volgens manueel in te stellen nominale waarden	kort op toets drukken kort op toets drukken kort op toets drukken Draaiknop -/+ draaien kort op toets drukken kort op toets drukken	Handmatige bediening aan (steekleutelsymbool zichtbaar) - Verwarmingsmodus met vooraf ingestelde keteltemperatuur (fabrieksinstelling = 60 °C) - Selecteer ketel 301: Handmatige bediening Waarde handmatige bediening instellen? Knipperende temperatuurweergave Gewenste waarde instellen Status ketel Handmatige bediening uit (symbool sleutel gaat uit)	
	Ontluchtingsfunctie	1 x op toets drukken > 3 sec. opnieuw op toets drukken > 3 sec..	312: Ontluchtingsfunctie AAN Ontluchtingsfunctie UIT	
	Activering van de schoorsteenvegerfunctie	Druk op de toets (< 3 sec.) Herhaalde druk op de t. (< 3 sec.)	Schoorsteenfunctie Aan Schoorsteenfunctie Uit	
	Korte verlaging van de optionele kamerthermostaat.	Druk op de toets Herhaalde druk op de toets	Verwarmen met ingestelde gereduceerde waarde Verwarmen met ingestelde comfortwaarde	Functioneert alleen in combinatie met QAA55, NIET met OT
RESET	Reset toets	Druk op toets (< 3 sec) nog eens druk op toets > 3 sec.	Apparaat manueel vergrendeld, niet vrijgegeven. Apparaat wordt ontgrendeld, alarmbel verdwijnt	

OK = Bevestiging

ESC = afbreken of terug naar basisfunctie

Alleen te gebruiken door de installateur

6.1 Parameters Eindgebruiker

Basisweergave "keteltemperatuur"

- 1 x OK-toets indrukken
- met de +-draaiknop bijv. „menu warm water“ kiezen
- 1 x OK-toets indrukken
- met de +-draaiknop bijv. in het menu warm water „parameter nr. 1612 gereduceerde nominale temperatuur “ kiezen
- 1 x OK-toets indrukken
- met de +-draaiknop de huidige temperatuur veranderen
- 1 x OK-toets indrukken -> temperatuur wordt opgeslagen
- met 2 x ESC-toets terug naar de basisweergave „keteltemperatuur“

Klokprogramma's zijn niet actief bij gebruik van een OpenTherm thermostaat, wel bij aan/uit via H8/H9

Menukeuze	Bedieningsregel	Keuzemogelijkheid	Eenheid	Min.	Max	Fabrieksinstellingen	
Datum en tijd	1	Uren/minuten	hh:mm	00:00	23.59	--:--	
	2	Dag/maand	tt:MM	01.01	31.12.	--:--	
	3	Jaar	jjjj	2004	2099	--:--	
Bedieningseenheid	20	Taal	-	Engels, Duits, Frans, Italiaans, Deens, Nederlands, Spaans, Tsjechisch, Russisch, Turks, Hongaars, Pools		Duits	
Klokprogramma verwarmingsgroep 1	500	Voorselectie	-	ma-zo, ma-vr, za-zo	ma-zo, ma-vr, za-zo	ma-zo	
	501	ma-zo: 1. fase Aan	hh:mm	00:00	24:00	06:00	
	502	ma-zo: 1. fase Uit	hh:mm	00:00	24:00	22:00	
	503	ma-zo: 2. fase Aan	hh:mm	00:00	24:00	--:--	
	504	ma-zo: 2. fase Uit	hh:mm	00:00	24:00	--:--	
	505	ma-zo: 3. fase Aan	hh:mm	00:00	24:00	--:--	
	506	ma-zo: 3. fase Uit	hh:mm	00:00	24:00	--:--	
Klokprogramma verwarmingsgroep 2 (alleen wanneer geactiveerd)	520	Voorselectie	-	ma-zo, ma-vr, za-zo	ma-zo, ma-vr, za-zo	ma-zo	
	521	ma-zo: 1. fase Aan	hh:mm	00:00	24:00	06:00	
	522	ma-zo: 1. fase Uit	hh:mm	00:00	24:00	22:00	
	523	ma-zo: 2. fase Aan	hh:mm	00:00	24:00	--:--	
	524	ma-zo: 2. fase Uit	hh:mm	00:00	24:00	--:--	
	525	ma-zo: 3. fase Aan	hh:mm	00:00	24:00	--:--	
	526	ma-zo: 3. fase Uit	hh:mm	00:00	24:00	--:--	
Klokprogramma 3/VG3	540	Voorselectie	-	ma-zo, ma-vr, za-zo	ma-zo, ma-vr, za-zo	ma-zo	
	541	ma-zo: 1. fase Aan	hh:mm	00:00	24:00	06:00	
	542	ma-zo: 1. fase Uit	hh:mm	00:00	24:00	22:00	
	543	ma-zo: 2. fase Aan	hh:mm	00:00	24:00	--:--	
	544	ma-zo: 2. fase Uit	hh:mm	00:00	24:00	--:--	
	545	ma-zo: 3. fase Aan	hh:mm	00:00	24:00	--:--	
	546	ma-zo: 3. fase Uit	hh:mm	00:00	24:00	--:--	
Klokprogramma 4/ TAPW	560	Voorselectie	-	ma-zo, ma-vr, za-zo	ma-zo, ma-vr, za-zo	ma-zo	
	561	ma-zo: 1. fase Aan	hh:mm	00:00	24:00	06:00	
	562	ma-zo: 1. fase Uit	hh:mm	00:00	24:00	22:00	
	563	ma-zo: 2. fase Aan	hh:mm	00:00	24:00	--:--	
	564	ma-zo: 2. fase Uit	hh:mm	00:00	24:00	--:--	
	565	ma-zo: 3. fase Aan	hh:mm	00:00	24:00	--:--	
	566	ma-zo: 3. fase Uit	hh:mm	00:00	24:00	--:--	
	576	Standaard waarden	-	ja	nee	nee	

Functioneert alleen in combinatie met QAA55, NIET met OT Werkt met aan/uit via H8/H9

Alleen indien parameter 6359 actief is.

Parameters Eindgebruiker

Menukeuze	Bedienings-regel	Keuzemogelijkheid	Eenheid	Min.	Max	Fabrieks-instellingen	
Klok-programma 5	600	Voorselectie	-	ma-zo, ma-vr, za-zo	ma-zo, ma-vr, za-zo	ma-zo	Functioneert alleen in combinatie met QAA55, NIET met OT Werkt met aan/uit via H8/H9
	601	ma-zo: 1. fase Aan	hh:mm	00:00	24:00	06:00	
	602	ma-zo: 1. fase Uit	hh:mm	00:00	24:00	22:00	
	603	ma-zo: 2. fase Aan	hh:mm	00:00	24:00	--:--	
	604	ma-zo: 2. fase Uit	hh:mm	00:00	24:00	--:--	
	605	ma-zo: 3. fase Aan	hh:mm	00:00	24:00	--:--	
	606	ma-zo: 3. fase Uit	hh:mm	00:00	24:00	--:--	
Vakantie VG 1	641	Voorselectie	-	Periode 1, 2, 3, 4, 5, 6, 7, 8		Periode 1	
	642	Start dag/maand	tt.MM	01.01	31.12	--:--	
	643	Einde dag/maand	tt.MM	01.01	31.12	--:--	
	648	Bedrijfsniveau	-	Vorst-bescherming	Gereduceerd	Vorst-bescherming	
Vakantie VG 2 (alleen wanneer geactiveerd)	651	Voorselectie	-	Periode 1, 2, 3, 4, 5, 6, 7, 8		Periode 1	
	652	Start dag/maand	tt.MM	01.01	31.12	--:--	
	653	Einde dag/maand	tt.MM	01.01	31.12	--:--	
	658	Bedrijfsniveau	-	Vorst-bescherming	Gereduceerd	Vorst-bescherming	
Verwarmings-groep 1	710	Gewenste waarde comfort	°C	Waarde uit regel 712	35	20.0	
	712	Gewenste waarde gereduceerd	°C	4	Waarde uit regel 710	16.0	
	714	Gewenste waarde vorst	°C	4	Waarde uit regel 712	10.0	
	720	Steilheid stooklijn	-	0.10	4.00	1.50	
	730	Zomer/Winter verw. grens	°C	---/8	30	20	
Verwarmings-groep 2 (alleen wanneer geactiveerd)	1010	Gewenste waarde comfort	°C	Waarde uit regel 1012	35	20.0	
	1012	Gewenste waarde gereduceerd	°C	4	Waarde uit regel 1010	16.0	
	1014	Gewenste waarde vorst	°C	4	Waarde uit regel 1012	10.0	
	1020	Steilheid stooklijn	-	0.10	4.00	0.8	
	1030	Zomer/Winter verw. grens	°C	---/8	30	0	
Tapwater	1600	Tapwater bedrijfsmodus	-	aan, uit, Eco		uit	
	1610	Nom. gewenste waarde	°C	Waarde uit regel 1612	80	55	
	1612	Gewenste waarde gereduceerd	°C	8	Waarde uit regel 1610	40	
Zwembad	2055	Gewenste waarde zonverw.	°C	8	80	26	
	2056	Gewenste waarde verw.	°C	8	80	22	
Ketel	2214	Gewenste waarde handbedrijf	°C	10	90	50	
Storing	6700	Storingsmelding	-	-	-	alleen aanduiding	
	6705	SW diagnosecode	-	-	-	alleen aanduiding	
	6706	FA fase storingsmelding	-	-	-	alleen aanduiding	

6.2 Infoweergave

Informatie weergeven

Met de informatietoets kan verschillende informatie opgevraagd worden.

Mogelijke informatiewaarden

Afhankelijk van het toesteltype, de toestelconfiguratie en de bedrijfstoestand zijn enkele regels met informatie niet weergegeven.

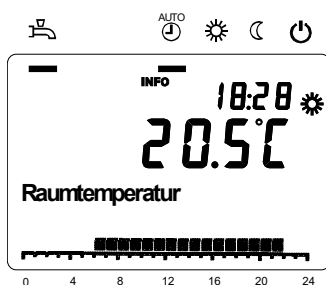

- Foutmelding (🔔 of 🔧 -symbool)
- Onderhoudsmelding
- Keteltemperatuur
- Buitentemperatuur
- Retourtemperatuur
- Min. buitentemperatuur
- Max. buitentemperatuur
- Tapwatertemperatuur 1
- Status ketel
- Status tapwater
- Status verwarmingskring 1 / 2
- Tijd / datum
- Telefoon servicedienst
- Waterdruk
- Diagnose code

7 Buiten bedrijf stellen van de ketel

In geval van bv. vakantie:

Zorg dat er geen warmtevraag is: zet de kamerthermostaat laag*.

Warm water

Warmwaterprogramma uitschakelen: Druk op de functietoets warm water (M). Balkje onder kraan verdwijnt.

Inschakelen werkt in omgekeerde volgorde.

Verwarming (Functioneert alleen in combinatie met QAA55, NIET met OT/Aan-uit)

Verwarmingsprogramma uitschakelen: Druk op de modustoets verwarming (I) totdat het balkje helemaal rechts in het display staat = vorstbeveiliging

Inschakelen werkt in omgekeerde volgorde.

* Indien er een ATAG One kamerthermostaat is aangesloten, of een ander kamerthermostaat met een vakantieprogramma, maak dan gebruik van die functie.

In geval van werkzaamheden aan de cv-installatie:

Zorg dat er geen warmtevraag is: geen geopende warmwaterkraan en kamerthermostaat laag. Zet de aan/uit-schakelaar op 0 en trek de stekker uit de wandcontactdoos. Indien de installatie wordt afgetapt, moet u er rekening mee houden dat een deel van het verwarmingswater in de ketel achterblijft. Zorg dat het resterende cv-water in de ketel bij vorstgevaar niet kan bevriezen.

8 Storing, onderhoud en garantie

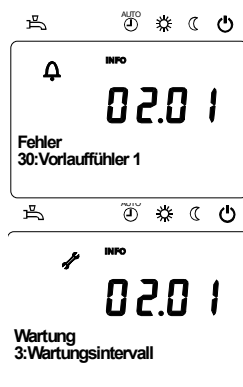

Foutmelding / onderhoud

Soms verschijnt in de basisweergave één van de volgende symbolen:

Foutmeldingen

Verschijnt dit symbool, is er een fout in de installatie aanwezig. Druk op de info-toets en de informatie wordt getoond.

Bij Aan/Uit-thermostaat: indien de thermostaat UIT staat (contact open), zal het  symbool in beeld staan. Dit heeft geen invloed op de werking. Geen interventie nodig.

Onderhoud of speciale werking

Verschijnt dit symbool, is er een onderhoudsmelding of is er een speciale werking. Druk op de info-toets en lees de volgende informatie.

Indien er lekkages in de ketel optreden, neem dan contact op met uw installateur.

Sluit met uw installateur een onderhoudsovereenkomst af zodat het toestel periodiek gecontroleerd en afgesteld wordt.

De mantel van het toestel bestaat uit metalen en kunststof delen, die met een normaal (niet agressief) reinigingsmiddel schoon te maken zijn.

Zie voor de garantievoorwaarden de Garantiekaart die bij de ketel is geleverd.

9 Milieu en afvalverwerking

Dit product dient te worden ingeleverd bij een hiervoor aangewezen inzamelpunt, bijv. door dit in te leveren bij een hiertoe erkend verkooppunt bij aankoop van een gelijksoortig product, of bij een officiële inzameldienst voor de recycling van elektrische en elektronische apparatuur (EEA) en batterijen en accu's. Door de potentieel gevaarlijke stoffen die gewoonlijk gepaard gaan met EEA, kan onjuiste verwerking van dit type afval mogelijk nadelige gevolgen hebben voor het milieu en de menselijke gezondheid.

Uw medewerking bij het op juiste wijze afvoeren van dit product draagt bij tot effectief gebruik van natuurlijke bronnen.

Voor verdere informatie over recycling van dit product kunt u contact opnemen met uw gemeente, plaatselijke afvaldienst, officiële dienst voor klein chemisch afval of afvalstortplaats of uw leverancier.

Explications des signes et symboles à l'écran

Choix de fonction eau chaude sanitaire

Choix de fonction chauffage
(Fonction de la pédale d'accélérateur à > 3 sec. maintenez.
Seulement pour le personnel de service)

Connexion Service
Quiter Menu

Reset

Interrupteur EN/HORS

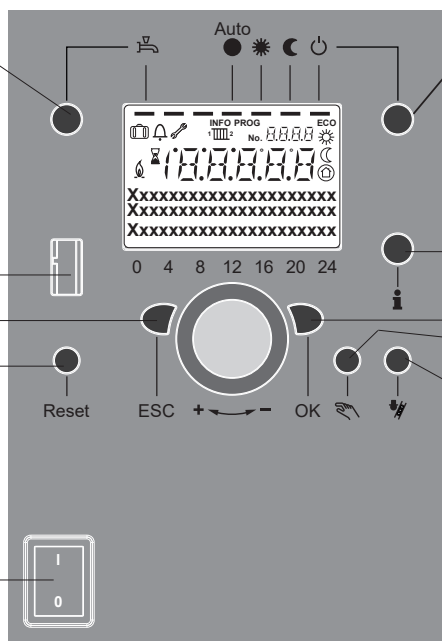









Touche Info

Validation
Fonction Manuelle

(Ontluchttingsprogramma starten bij
> 3 sec. ingedrukt houden)

Contrôle O₂

(Seulement pour le personnel de service)

-  Chauffage à la température de consigne "confort" *
-  Chauffage à la température de consigne "réduite" *
-  Chauffage à la temp. de consigne "protection antigel" *
-  Processus en cours. Attendre SVP
-  Brûleur en fonctionnement
-  Signal de dérangement
- INFO** Niveau "Info" activé
- PROG** Programmation activée
- ECO** Chauffage momentanément interrompu, fonction ECO activée
-  Fonction "vacances" activée
-  Référence du circuit chauffage
-  Mode "fonctionnement manuel" / mode "Contrôle O₂"
- No.** Numéro de la ligne de menu (numéro de paramètre)

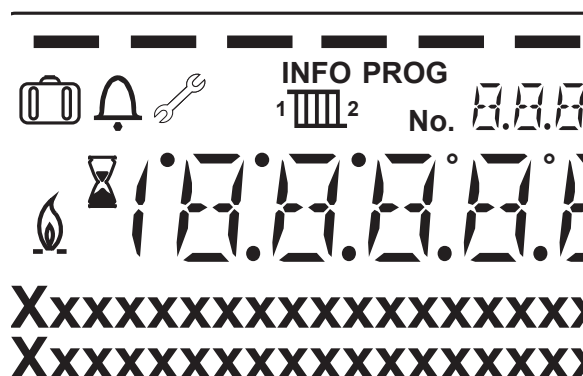

* Fonctionne uniquement en combinaison avec QAA55. PAS avec OT / On-off.

Sommaire Mode d'emploi

1. Introduction.....	16
2. Sécurité	16
3. Description de la chaudière.....	17
4. Écran et touches	17
4.1 Contrôle	18
5. Procédure de remplissage	19
6. Aperçu des principales fonctions.....	20
6.1 Paramétrages	21
6.2 Affichage des informations.....	23
7. Mise à l'arrêt de la chaudière	23
8. Dépannage, entretien et garantie.....	24
9. Environnement et traitement des déchets.....	24

Attention !

Dans votre intérêt il est important que nous sachions que vous avez une chaudière ATAG. C'est pour cela, envoyez nous votre carte de garantie remplis de retour. C'est uniquement comme cela que nous pouvons être a votre service.

Sommaire Instructions d'installation

1 Introduction	82
2 Instructions.....	82
3 Contenu de fourniture	84
4 Description de la chaudière.....	84
5 Suspension de la chaudière.....	86
6 Raccordement de la chaudière	86
7 Boiler externe	97
8 Raccordement électrique	98
9 Régulation de la chaudière	99
10 Mise en service	125
11 Indication des erreurs.....	133
Annexe	
A. Dimensions	136
A.1 Spécifications techniques.....	139
A.2 Spécifications technique ErP et gaz propane	141
B Schéma électrique	143
C Additifs d'eau CC.....	144
D Déclaration de conformité	146
E Déclaration de conformité safety relief valve	147



Les interventions sur l'appareil doivent être effectuées uniquement par du personnel qualifié et au moyen de l' outillage calibré.

Une version allemande d'instructions d'installation est disponible sur demande chez ATAG Verwarming.

Eine deutschsprachige Version von dieser Montageanleitung ist auf Wunsch bei ATAG Verwarming erhältlich.

1 Introduction

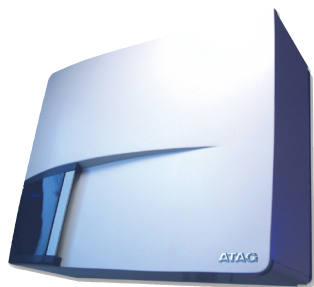

Ce manuel d'utilisation décrit le fonctionnement et l'utilisation de la chaudière de chauffage central ATAG série QR. Cette notice est destinée à l'utilisateur. Pour l'installation et la mise en service, l'installateur dispose d'une notice spécifique (voir page 81).

Lisez soigneusement cette notice avant de manipuler les commandes de la chaudière. En cas de doute ou de dérangement, veuillez toujours contacter votre installateur.

ATAG Verwarming se réserve le droit de modifier ses produits sans avis préalable.

2 Sécurité

Les travaux à effectuer sur la chaudière seront uniquement confiés à un personnel qualifié, qui utilisera des appareils calibrés. Les pièces ne peuvent être remplacées qu'avec des pièces ATAG d'origine.



L'appareil peut uniquement être exploité par des personnes compétentes, qui sont instruites sur le fonctionnement et l'utilisation de l'appareil. Une utilisation incorrecte peut causer des dommages à l'appareil et / ou à l'installation raccordée.



L'appareil ne doit pas être utilisé par des enfants ou des personnes ayant des capacités physiques, sensorielles ou mentales réduites, ou manquant d'expérience et de connaissances, sauf sous surveillance ou si elles en ont reçu des instructions appropriées.



Les enfants sous surveillance ne doivent pas jouer avec l'appareil.



Le drain de condensat ne doit pas être modifié ou scellé. Lorsqu'un système de neutralisation des condensats est utilisé, il doit être nettoyé régulièrement selon les instructions du fabricant.

En cas d'odeur de gaz :

- Éviter toute flamme nue ! Ne pas fumer !
- Ne pas allumer ou éteindre la lumière, ni actionner d'autre interrupteurs électriques !
- Ne pas téléphoner !
- Fermer la vanne gaz.
- Ouvrir portes et fenêtres.
- Prévenir les autres habitants de l'immeuble et quitter le bâtiment.
- N'appeler le fournisseur de gaz ou l'installateur qu'après être sorti du bâtiment.

Protection contre la corrosion

Ne pas utiliser de produits en bombe, de produits de nettoyage contenant du chlore, des solvants, des peintures, etc. à proximité de l'appareil ou de l'arrivée d'air de celui-ci. Ces substances ont une influence défavorable sur l'appareil et peuvent entraîner de la corrosion susceptible de causer des pannes.

Contrôle de l'eau du circuit de chauffage

Veuillez régulièrement contrôler la pression d'eau de l'installation de chauffage central. Utilisez toujours de l'eau potable lors du remplissage.

L'adjonction de produits chimiques tels que des agents de protection contre le gel ou la corrosion (inhibiteurs) est autorisée à condition de respecter les prescriptions concernant la qualité d'eau décrites dans la notice d'installation.

En cas de doute, veuillez contacter votre installateur.

Legionellose

Après une absence prolongée (plus d'une semaine) il faut complètement ouvrir les robinets d'eau chaude de l'installation d'eau potable dans des pièces bien ventilées (fenêtres ouvertes) et ce pendant au moins 5 minutes avant de soutirer et utiliser l'eau. La température de l'eau chaude ne peut pas être inférieure à 60°C.

3 Description de la chaudière



La chaudière ATAG série QR est une chaudière de chauffage central étanche modulante à condensation, équipée ou non d'une production d'eau chaude intégrée, qui répond à la norme européenne (CE). Un certificat de conformité est délivré sur demande par le fabricant.

La chaudière présente une efficacité énergétique très élevée et les pertes par rayonnement et par convection ou à l'arrêt sont très faibles. Les émissions de substances nocives sont considérablement inférieures à la norme fixée en la matière.

4 Écran et touches

A l'avant la chaudière est prévue de l'écran et les touches (derrière la porte).

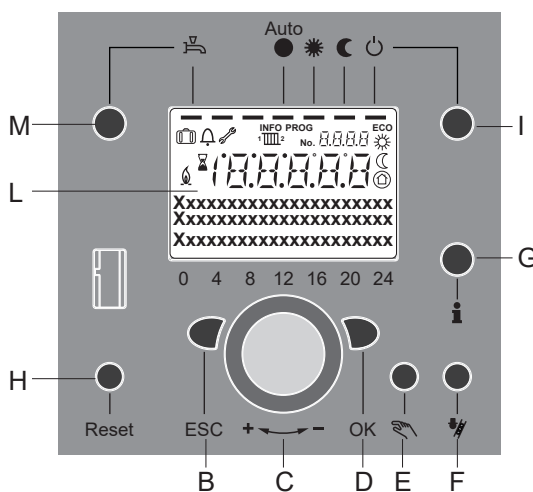
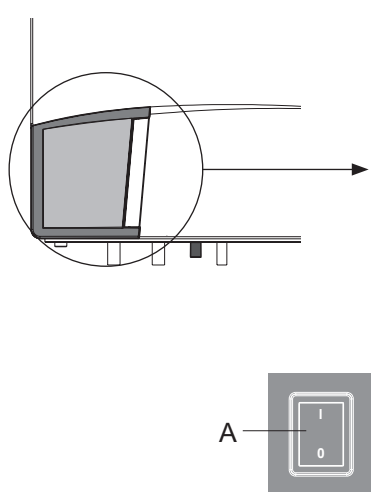

Légende :

- A Interrupteur Marche / arrêt
 - B Touche ESC
 - C Bouton rotatif
 - D Touche de validation (OK)
 - E Touche de fonction manuel
 - F Touche de fonction Ramonage (NE PAS USER)
 - G Touche Informations
 - H Touche de réinitialisation
 - I Touche de mode de fonctionnement circuit(s) de chauffage*
 - L Écran
 - M Touche de mode de fonction ECS
- La touche M peut être verrouillée (réglage sur le thermostat OpenTherm)*

Ces significations sont détaillées ci-après. L'affichage standard montre la température de chaudière en °C et les indicateurs sous des symboles des programmes activés.

Significations des symboles dans l'écran :

- Chauffage à la température de consigne "confort" *
- Chauffage à la température de consigne "réduite" *
- Chauffage à la temp. de consigne "protection antigel" *
- Processus en cours. Attendre SVP
- Brûleur en fonctionnement
- Signal de dérangement
- INFO** Niveau "Info" activé
- PROG** Programmation activée
- ECO** Chauffage momentanément interrompu, fonction ECO activée
- Fonction "vacances" activée
- Référence du circuit chauffage
- Mode "fonctionnement manuel" / mode "Contrôle O2"
- No.** Numéro de la ligne de menu (numéro de paramètre)

* Fonctionne uniquement en combinaison avec QAA55. PAS avec OT / On-off. Dans la version 5.1.0 du software, " Touche de mode de fonctionnement verrouillée " apparaît lorsque l'on appuie sur l'une de ces touches.

4.1 Contrôle

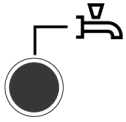

Touche de mode de fonctionnement eau potable (M)

Pour démarrer la production d'eau chaude sanitaire. (Barre à l'écran sous le robinet d'eau)
Si le fonctionnement via l'OpenTherm est configuré, aucune barre ne sera visible.
(Le programme d'horloge des allocations de chômage via le contrôleur externe est en avance)

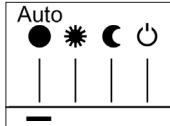

Touche de mode de fonctionnement circuit(s) de chauffage (I)

(Fonctionne uniquement en combinaison avec QAA55. PAS avec OT / On-off)

Pour le réglage de 4 modes de fonctionnement du chauffage différents:

Heure auto : mode automatique selon le programme horaire
Barre également sous "AUTO" avec OpenTherm

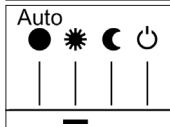

Soleil 24 h : chauffage à la valeur de consigne confort

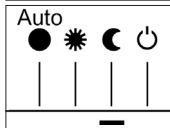

Lune 24 h : chauffage à la valeur réduite

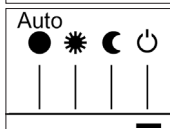

Mode protection : chauffage coupé, protection antigel activée.



Touche Informations (G)

Consultation des informations suivantes sans effet sur la régulation :
températures, état d'exploitation chauffage / eau potable, messages d'erreur.



Bouton rotatif (C)

- Ce bouton rotatif sert à sélectionner et à modifier les réglages de la programmation.

Touche de confirmation (D)

Touche de retour ESC (B)

Ces deux touches sont utilisées avec le gros bouton rotatif - / + pour la programmation et la configuration de la régulation. Les réglages non utilisables avec les éléments de commande sont effectués par la programmation. En appuyant sur la touche ESC vous retournez d'une étape en arrière, les valeurs réglées ne seront alors pas prises en charge. Pour atteindre le niveau de commande suivant ou enregistrer des valeurs modifiées, il faut appuyer sur la touche OK



Touche de fonctionnement en mode manuel (E)

En appuyant sur cette touche, le régulateur passe en mode manuel, toutes les pompes fonctionnent, le mélangeur n'est plus piloté et le brûleur est réglé sur 50 °C. (Affichage par un symbole de clé à fourche).

> 3 secondes maintenez enfoncé: démarrez le programme de purge.



Touche de fonctionnement programme Ramonage (F)

FONCTIONNEMENT UNIQUEMENT PAR UN INSTALLATEUR APPROUVÉ!

Par une courte pression sur cette touche, la chaudière passe en mode d'exploitation pour la mesure des émissions, par une nouvelle pression ou bien automatiquement après 15 minutes cette fonction est à nouveau désactivée (affichage par un symbole de clé à fourche).



Touche de réinitialisation (H)

Par une courte pression sur cette touche, le verrouillage du brûleur est supprimé.



Interrupteur Marche / arrêt (A)

Position 0: Tout l'appareil et les composants électriques raccordés à l'appareil sont hors tension. La protection antigel n'est pas garantie.

Position I: L'appareil et les composants raccordés à l'appareil sont prêts à fonctionner.

Remplissage et purge de la chaudière et du système de chauffage

Le remplissage de l'installation de chauffage est effectué selon la méthode classique. Les circuits de chauffage et d'eau chaude de l'installation doivent être purgés. La pression d'eau en bar peut être consultée sur l'affichage analogique ou via la touche Informations. Dès que le remplissage et la purge du système de chauffage sont terminés, la chaudière est prête à fonctionner.



Lors de la première mise en service ou après une coupure de courant, le système de commande démarre le programme de purge automatique. Cette fonction dure environ 16 minutes et s'arrête automatiquement.

5 Procédure de remplissage

L'installation de chauffage central doit être remplie d'eau potable. Le remplissage de l'installation s'effectue en utilisant le robinet de remplissage/vidange. Le remplissage s'effectue de la manière suivante :

(En cas de dispositif de remplissage spécifique, suivre les prescriptions de ce dispositif)

3 sec.



- 1 Branchez la fiche dans la prise murale ;
- 2 Remplissez complètement le flexible d'eau potable ;
- 3 Raccordez le flexible de remplissage plein au robinet de remplissage/vidange de l'installation de chauffage central ;
- 4 Ouvrez le robinet de remplissage/vidange ;
- 5 Ouvrez le robinet d'eau froide ;
- 6 Remplissez lentement l'installation jusqu'à la pression de 1,5-1,7 bar ;
Appuyez sur la touche I et tournez le bouton à la pression de l'eau. La valeur affichée augmente ;
- 7 Fermez le robinet d'eau froide et le robinet de remplissage/vidange ;
- 8 Contrôlez si le programme automatique de purge a bien tourné. Dans la négative :
Purgez la pompe et la chaudière au moyen de la fonction de purge : tenir la touche E > 3 sec. enfoncée. Cette fonction dure environ 16 minutes et s'arrête automatiquement.
- 9 Purgez entièrement l'installation de chauffage en commençant par le point le plus bas ;
- 10 Contrôlez la pression et rajoutez éventuellement de l'eau jusqu'à l'obtention d'une pression de 1,5 à 1,7 bar. ;
- 11 Veillez à ce que les robinets d'eau froide et de remplissage/vidange soient bien fermés ;
- 12 Débranchez le flexible de remplissage.













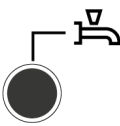

Lorsque le programme de purge est terminé la chaudière se remet en route.

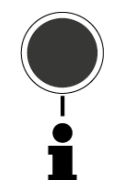
Contrôlez régulièrement la pression d'eau et, si nécessaire, rajoutez de l'eau. La pression de service dans l'installation à froid doit se trouver entre 1,5 et 1,7 bar.
(Conseil: avant de remplir à nouveau, remplissez d'abord le tuyau d'alimentation avec de l'eau pour empêcher l'entrée d'air).



L'évacuation de la totalité de l'air de l'installation peut prendre un certain temps. Surtout la première semaine, il est normal d'entendre des bruits d'air dans l'installation. Cet air sera progressivement éliminé par le purgeur automatique de la chaudière. Par conséquent, la pression d'eau pourra légèrement baisser durant cette période, ce qui nécessitera éventuellement un ajout d'eau.

6 Aperçu des principales fonctions

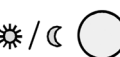
Touche	Action	Procédure	Affichage/Fonction	
	Régler la température ambiante souhaitée	CC1 et CC2 simultanément Agir sur bouton gauche/droit Tourner le bouton à nouveau Valider par OK ou attendre 5 sec. ou pression sur 	Valeur de consigne confort avec affichage clignotant de la température Affichage clignotant de la température par pas de 0,5 °C entre 10,0 à 30°C Température consigne "confort" enregistrée Température consigne "confort" non enregistrée - après 3 sec. retour à affichage de base	Fonctionne uniquement en combinaison avec QAA55. PAS avec OT Fonctionne avec on/off via H8/H9
	Régler la température ambiante souhaitée pour CC1 ou CC2	2. CC2 indépendamment de CC1 Agir sur bouton gauche/droit Touche OK Agir sur bouton gauche/droit Valider par OK ou attendre 5 sec. ou pression sur 	Sélectionner circuit chauffage Circuit chauffage retenu Affichage clignotant de la température par pas de 0,5 °C entre 10,0 et 30°C Température consigne "confort" enregistrée Température consigne "confort" non enregistrée - après 3 sec. retour à affichage de base	
	Mode ECS Mise EN/HORS service	Pression sur touche	Préparation ECS EN / HORS (segment sous symbole robinet visible ou pas) - EN: ECS selon programme horaire - HORS: pas de préparation d'ECS - Fonctions protectrices actives Lorsque vous utilisez OpenTherm, le message " Touche de mode de fonctionnement verrouillée " apparaît. Les fonctions de protection restent actives !	
	Changer de mode de fonctionnement	Réglage d'usine 1 brève pression nouvelle brève pression nouvelle brève pression	Mode automatique EN, avec: - chauffage selon programme horaire - consignes de températures selon programme de chauffe - fonctions de protection actives - automatisme été/hiver actif - fonctions ECO actives (segment visible sous le symbole correspondant) Chauffage "CONFORT" permanent EN, avec: - chauffage sans programme sur consigne "confort" - fonctions de protections actives Chauffage "REDUIT" permanent EN, avec - chauffage sans programme sur consigne "confort" Mode protection EN, avec: - chauffage arrêté - température selon protection antigel - fonctions de protections active Lorsque vous utilisez OpenTherm, le message " Touche de mode de fonctionnement verrouillée " apparaît. Les fonctions de protection restent actives !	Fonctionne uniquement en combinaison avec QAA55. PAS avec OT Fonctionne avec on/off via H8/H9
		Fonction de stop de régulateur	1 pression > 3 s nouvelle pression > 3 s.	
	Affichage d'informations diverses	1 pression sur touche nouvelle pression sur touche nouvelle pression sur touche ... Pression sur	L'affichage des lignes d'info. dépend de la configuration Segment Info s'affiche - statut chaudière - température ambiante - température ambiante minimale - température ambiante maximale - température extérieure - température extérieure minimale - heure/date - affichage défauts - annonce maintenance - mode particulier - Pression d'eau - température chaudière - température de départ - tél. service clients retour à affichage de base; le segment Info s'éteint	
	Mode de fonctionnement selon valeurs de consignes à régler manuellement	brève pression sur touche brève pression sur touche  brève pression sur touche  tourner bouton + / - brève pression sur touche  brève pression sur touche  brève pression sur touche 	Mode manuel EN (symbole de la clé plate visible) - chauffage selon température de chaudière pré-réglée (réglage usine = 60°C) 301 = mode manuel Régler consigne mode manuel? Affichage de température clignote Régler la température de consigne souhaitée Statut chaudière Mode manuel HORS (symbole clé plate disparaît)	
	Activation de la fonction de-aération	1 pression > 3 s nouvelle pression > 3 s.	312: Fonction de-aération EN Fonction de-aération HORS	
	Activation de la fonction ramonage	Pression sur touche (<3 sec.) Nouvelle pression sur touche	Fonction ramonage EN Fonction ramonage HORS	
	Abaissement de courte durée de la temp. amb. optionnelle	Pression sur touche (<3 sec.) Nouvelle pression sur touche	Chauffage selon valeur de consigne réduite Chauffage selon valeur de consigne confort	Fonctionne uniquement en combinaison avec QAA55. PAS avec OT
RESET	Touche reset	1 pression > 3 s nouvelle pression > 3 s.	Appareil verrouillé manuellement, n'est pas libéré Déverrouillage de l'appareil, cloche d'alarme disparaît	

 OK = validation

 ESC = Interruption ou retour à l'affichage de base

Exclusivement pour l'installateur

6.1 Parametrages

affichage de base "température de chaudière"

- 1 x OK - pression sur touche
- avec le bouton rotatif+/- sélectionner par ex. "menu ECS (Eau Chaude Sanitaire)"
- 1 x OK - pression sur touche
- avec le bouton rotatif +/-, dans le menu ECS, sélectionner "paramètre n° 1612 valeur de consigne réduite"
- 1 x OK - pression sur touche
- avec le bouton rotatif+/- modifier la valeur affichée
- 1 x OK - pression sur touche -> la valeur est enregistrée
- avec 2 pressions sur touche ESC, retour à l'affichage de base "température de chaudière"

Les programmes horaires ne sont pas actifs lorsqu'on utilise un thermostat OpenTherm, mais ils sont actifs avec la fonction marche/arrêt via H8/H9.

Choix menus	Ligne progr.	Choix possibles	Unité	Min.	Max	Réglage	
Heure/date	1	heures/minutes	hh:mm	00:00	23.59	--:--	
	2	jour/mois	jj:mm	01.01	31.12.	--:--	
	3	année	aaaa	2004	2099	--:--	
Unité de commande	20	langue	-	anglais, allemand, français, italien, danois, néerlandais, espagnol, tchèque, russe, turc, hongrois, polonais		allemand	
Programme horaire Circuit chauffage 1 (CC1)	500	présélection	-	lu-di, lu-ve, sa-di	lu,ma,me,je, ve,sa, di	lu-di	
	501	lu-di: phase 1 EN	hh:mm	00:00	24:00	06:00	
	502	lu-di: phase 1 HORS	hh:mm	00:00	24:00	22:00	
	503	lu-di: phase 2 EN	hh:mm	00:00	24:00	--:--	
	504	lu-di: phase 2 HORS	hh:mm	00:00	24:00	--:--	
	505	lu-di: phase 3 EN	hh:mm	00:00	24:00	--:--	
	506	lu-di: phase 3 HORS	hh:mm	00:00	24:00	--:--	
	516	valeurs standard	-	oui	non	non	
Programme horaire Circuit chauffage 2 (CC2) (seulement si activé)	520	présélection	-	lu-di, lu-ve, sa-di	lu,ma,me,je, ve,sa, di	lu-di	
	521	lu-di: phase 1 EN	hh:mm	00:00	24:00	06:00	
	522	lu-di: phase 1 HORS	hh:mm	00:00	24:00	22:00	
	523	lu-di: phase 2 EN	hh:mm	00:00	24:00	--:--	
	524	lu-di: phase 2 HORS	hh:mm	00:00	24:00	--:--	
	525	lu-di: phase 3 EN	hh:mm	00:00	24:00	--:--	
	526	lu-di: phase 3 HORS	hh:mm	00:00	24:00	--:--	
	536	valeurs standard	-	ja	nee	nee	Fonctionne uniquement en combinaison avec QAA55. PAS avec OT Fonctionne avec on/off via H8/H9
Programme horaire 3/CC3	540	présélection	-	lu-di, lu-ve, sa-di	lu,ma,me,je, ve,sa, di	lu-di	
	541	lu-di: phase 1 EN	hh:mm	00:00	24:00	06:00	
	542	lu-di: phase 1 HORS	hh:mm	00:00	24:00	22:00	
	543	lu-di: phase 2 EN	hh:mm	00:00	24:00	--:--	
	544	lu-di: phase 2 HORS	hh:mm	00:00	24:00	--:--	
	545	lu-di: phase 3 EN	hh:mm	00:00	24:00	--:--	
	546	lu-di: phase 3 HORS	hh:mm	00:00	24:00	--:--	
	556	valeurs standard	-	oui	non	non	
Programme horaire 4/ECS	560	présélection	-	lu-di, lu-ve, sa-di	lu,ma,me,je, ve,sa, di	lu-di	
	561	lu-di: phase 1 EN	hh:mm	00:00	24:00	06:00	
	562	lu-di: phase 1 HORS	hh:mm	00:00	24:00	22:00	
	563	lu-di: phase 2 EN	hh:mm	00:00	24:00	--:--	
	564	lu-di: phase 2 HORS	hh:mm	00:00	24:00	--:--	
	565	lu-di: phase 3 EN	hh:mm	00:00	24:00	--:--	
	566	lu-di: phase 3 HORS	hh:mm	00:00	24:00	--:--	
	576	valeurs standard	-	oui	non	non	Uniquement si le paramètre 6359 est actif.

Parametrages

Choix menus	Ligne progr.	Choix possibles	Unité	Min.	Max	Réglage	
Programme horaire 5	600	présélection	-	lu-di, lu-ve, sa-di	lu,ma,me,je, ve,sa, di	lu-di	
	601	lu-di: phase 1 EN	hh:mm	00:00	24:00	06:00	
	602	lu-di: phase 1 HORS	hh:mm	00:00	24:00	22:00	
	603	lu-di: phase 2 EN	hh:mm	00:00	24:00	--:--	
	604	lu-di: phase 2 HORS	hh:mm	00:00	24:00	--:--	
	605	lu-di: phase 3 EN	hh:mm	00:00	24:00	--:--	
	606	lu-di: phase 3 HORS	hh:mm	00:00	24:00	--:--	
Vacances circuit CC1	641	présélection	-	Periode 1, 2, 3, 4, 5, 6, 7, 8		Periode 1	
	642	Début jour/mois	jj:mm	01.01	31.12	--:--	
	643	Fin jour/mois	jj:mm	01.01	31.12	--:--	
	648	Niveau de température	-	Protection antigel	Réduit	Protection antigel	
Vacances circuit CC2 (seulement si activé)	651	présélection	-	Periode 1, 2, 3, 4, 5, 6, 7, 8		Periode 1	
	652	Début jour/mois	jj:mm	01.01	31.12	--:--	
	653	Fin jour/mois	jj:mm	01.01	31.12	--:--	
	658	Niveau de température	-	Protection antigel	Réduit	Protection antigel	
Circuit 1	710	Consigne confort	°C	val. de ligne 712	35	20.0	
	712	Consigne réduite	°C	4	val. de ligne 710	16.0	
	714	Consigne hors-gel	°C	4	val. de ligne 712	10.0	
	720	Pente de la courbe	-	0.10	4.00	1.50	
	730	Limite chauffe été/hiver	°C	---/8	30	20	
Circuit 2 (seulement si activé)	1010	Consigne confort	°C	val. de ligne 1012	35	20.0	
	1012	Consigne réduite	°C	4	val. de ligne 1010	16.0	
	1014	Consigne hors-gel	°C	4	val. de ligne 1012	10.0	
	1020	Pente de la courbe	-	0.10	4.00	0.8	
	1030	Limite chauffe été/hiver	°C	---/8	30	0	
ECS	1600	Tapwater bedrijfsmodus	-	en, hors, Eco		hors	
	1610	Consigne confort	°C	val. de ligne 1612	80	55	
	1612	Consigne réduite	°C	8	val. de ligne 1610	40	
Piscine	2055	Consigne chauffe solaire	°C	8	80	26	
	2056	Consigne chaudière	°C	8	80	22	
Chaudière	2214	Consigne régime manuel	°C	10	90	50	
Panne	6700	Message	-	-	-	Affichage seul	
	6705	SW code de diagnose	-	-	-	Affichage seul	
	6706	FA fase message d'erreur	-	-	-	Affichage seul	

Fonctionne uniquement en combinaison avec QAA55. PAS avec OT Fonctionne avec on/off via H8/H9

6.2 Affichage des informations



Afficher les informations

La touche Informations permet de consulter différentes informations..

Valeurs d'information possibles

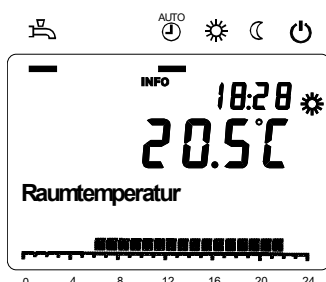
Selon le type et la configuration de l'appareil et le mode de fonctionnement, certaines lignes d'informations sont masquées.



- Message d'erreur (symbole  ou )
- Message d'entretien
- Température chaudière
- Température de chaudière
- Température extérieure
- Température extérieure minimum
- Température extérieure maximum
- Température eau potable 1
- État chaudière
- État eau potable
- État circuit de chauffage 1 / 2
- Heure / date
- Téléphone service après-vente
- Pression d'eau
- Code diagnose

7 Mise à l'arrêt de la chaudière

Dans le cas de vacances, par exemple:

Assurez-vous qu'il n'y a pas de demande de chaleur: réglez le thermostat d'ambiance sur basse *.

Eau chaude

Désactiver le programme d'eau chaude: Appuyez sur le bouton de fonction d'eau chaude (M) jusqu'à ce que la valeur la plus basse soit atteinte. Le faisceau sous le robinet disparaît.

L'activation fonctionne dans l'ordre inverse.

Chauffage (Fonctionne uniquement en combinaison avec QAA55. PAS avec OT / On-off)

Désactiver le programme de chauffage: Appuyer sur la touche du mode de chauffage (I) jusqu'à ce que la barre se trouve à l'extrême droite de l'écran = protection contre le gel

L'activation fonctionne dans l'ordre inverse.

* Si un thermostat d'ambiance ATAG One est connecté ou un autre thermostat d'ambiance avec programme de vacances, utilisez cette fonction.

En cas de travail sur le système de chauffage central:

Assurez-vous qu'il n'y a pas de demande de chaleur: pas de robinet d'eau chaude ouvert ni de thermostat d'ambiance bas. Réglez l'interrupteur principal sur 0 et retirez la fiche de la prise murale. Si l'installation est vidangée, vous devez garder à l'esprit qu'une partie de l'eau de chauffage reste dans la chaudière. Assurez-vous que l'eau de chauffage restante dans la chaudière ne puisse pas geler en cas de risque de gel..

8 Dérangement, entretien et garantie



Dérangement / entretien

Parfois, l'un des symboles suivants apparaît dans l'affichage de base :

Erreur

Si ce symbole apparaît, il y a une erreur dans l'installation. Appuyez sur le bouton info et lisez les informations suivantes.

Avec thermostat On / Off: si le thermostat est sur OFF (contact ouvert), le symbole  s'affiche. Cela n'affecte pas l'opération. Aucune intervention requise.

Entretien ou une application spécifique

Ce symbole apparaît-il, existe-t-il un message de maintenance ou une opération spéciale? Appuyez sur le bouton info et lisez les informations.

En cas d'apparition de fuites dans l'appareil, veuillez contacter votre installateur.

Il est conseillé de conclure un contrat d'entretien avec votre installateur afin que l'appareil soit périodiquement contrôlé et réglé.

L'habillage de l'appareil est composé d'éléments métalliques et en plastique qui peuvent être nettoyés à l'aide de détergents ménagers non corrosifs.

Pour les conditions de garantie, veuillez vous référer à la Carte de garantie fournie avec la chaudière.

9 Environnement et traitement des déchets

ATAG attache beaucoup d'importance à la manière sociale et durable d'entreprendre. Qualité des produits, durée de vie économique et protection de l'environnement sont des objectifs équivalents pour nous. Les prescriptions environnementales sont strictement respectées. Pour la protection de l'environnement nous utilisons, en ce qui concerne les aspects économiques, les meilleures techniques et matériaux dans nos produits et emballages.

Des appareils électriques et électroniques qui ne sont plus utilisables doivent être collectés et remis pour un traitement respectueux de l'environnement (Directive Européenne concernant les déchets d'appareils électriques et électroniques DEEE 2012/19/ UE). Pour l'évacuation des appareils électriques et électroniques obsolètes, faites appel aux systèmes de collecte locaux pour recyclage.

Pour plus d'infos au sujet du recyclage de ce produit, veuillez contacter votre commune, le service déchets ou décharge locale ou votre fournisseur.

Inhoud

1	Inleiding	26
2	Regelgeving	26
3	Leveringsomvang	28
4	Ketelbeschrijving	28
5	Ophangen van de ketel	30
6	Aansluiten van de ketel	30
6.1	CV-systeem	30
6.2	Expansievat	32
6.3	Verwarmingssystemen met kunststof leidingen	32
6.4	Waterkwaliteit	33
6.5	Gasleiding	35
6.6	Warmwatervoorziening	36
6.7	Zonneboiler (voorverwarmer) NZ	36
6.8	Condensafvoerleiding	37
6.9	Rookgasafvoer- en luchttoevoersysteem	38
6.9.1	Dimensionering afvoerkanaal / toevoerkanaal	40
7	Externe boiler	41
7.1	ATAG Comfort boiler	41
7.2	ATAG cv-zonneboiler	41
8	Elektrische aansluiting	42
8.1	Kamerthermostaten	42
9	Ketelregeling	44
9.1	Verklaring van de functietoetsen	45
9.2	Kort overzicht van de hoofdfuncties	46
9.3	Parameters eindgebruiker	47
9.4	Parameters installateur	49
9.5	Menu: verwarmingsgroepen	69
10	Inbedrijfstellen	70
10.1	In werking stellen van de ketel	71
10.2	Warmwatervoorziening	71
10.3	Controle O ₂ op vollast (stap 1/2)	71
10.4	Controle O ₂ op laaglast (stap 2/2)	73
10.5	Maak de ketel geschikt voor waterstof bijmengen in aardgas	74
10.6	Onderhoudswerkzaamheden	75
10.7	Onderhoudsfrequentie	77
10.8	Garantie	77
11	Storingsindicatie	78
Annexe		
A	Afmetingen	136
A.1	Technische specificaties	138
A.2	Technische specificaties ErP en propaan	140
B	Elektrisch schema	142
C	Toevoegmiddelen cv-water	144
D	Conformiteitsverklaring cv-ketel	146
E	Conformiteitsverklaring overstortventiel	147



Werkzaamheden aan het toestel mogen alleen door gekwalificeerd personeel met gekalibreerde apparatuur plaatsvinden.

1 Inleiding

Dit installatievoorschrift beschrijft de werking, installatie, bediening en het primaire onderhoud* van de ATAG QR cv-ketels.

Dit installatievoorschrift is bedoeld voor erkende installateurs die de ATAG ketels installeren en in gebruik stellen.

Lees ruim voor aanvang van installatie van de ketel dit installatievoorschrift goed door. ATAG Verwarming is niet aansprakelijk voor gevolgen die voortvloeien uit ingeslopen fouten of onvolkomenheden in het installatievoorschrift en de gebruikshandleiding. Tevens behoudt ATAG Verwarming zich het recht voor om haar producten te wijzigen zonder voorafgaande mededeling.



Geef de klant bij oplevering van de installatie duidelijke instructies over het gebruik van de ketel en overhandig daarbij de gebruikshandleiding en garantiekaart aan de klant.

Wijs de klant op de ondersteunende diensten van ATAG voor service en onderhoud*.

Voor het installeren van een rookgasafvoersysteem en/of externe regelingen verwijzen wij u naar de desbetreffende leverancier.

Elke ketel is voorzien van een typeplaat. Verifieer aan de hand van de gegevens op deze typeplaat of de ketel voldoet aan de situatie waarin het geplaatst moet worden, zoals gassoort, netvoeding en afvoerklasse.

2 Regelgeving

Voor installatie van de ATAG QR-Serie gelden de volgende regels:

- Belgische norm NBN D30.003, NBN D51-003 en NBN B61-002;
- Voorschriften van het Algemene Reglement voor de Elektrische Installaties (A.R.E.I.);
- Plaatselijk geldende voorschriften.



De installatie van de ketel mag uitsluitend door een erkend en geregistreerd installateur uitgevoerd worden. Werkzaamheden aan het toestel mogen alleen door gekwalificeerd personeel met gekalibreerde apparatuur plaatsvinden. De ketel moet aangesloten worden volgens dit installatievoorschrift en alle installatietechnische normen en voorschriften die betrekking hebben op de aan te sluiten installatie.



Het apparaat mag alleen door bevoegde personen bediend worden, die geïnstrueerd zijn over de werking en het gebruik van het apparaat. Ondeskundig gebruik kan leiden tot schade aan het apparaat en/of de aangesloten installatie.



Het apparaat mag niet worden gebruikt door kinderen of personen met verminderde lichamelijke, zintuiglijke of geestelijke vermogens, of gebrek aan ervaring en kennis, tenzij onder toezicht of indien zij instructies daarvoor hebben gekregen.



Er moet op toegezien worden dat kinderen niet met het apparaat spelen.

Houd rekening met de volgende veiligheidsvoorschriften:

- alle werkzaamheden aan de ketel dienen in een droge omgeving plaats te vinden.
- laat de ATAG ketel niet functioneren zonder mantel, tenzij er controle- en afstelwerkzaamheden moeten plaatsvinden (zie hoofdstuk 12).
- laat nooit elektrische en elektronische componenten in contact komen met water.

Voer de volgende handelingen uit bij (onderhouds-) werkzaamheden aan een reeds aangesloten ketel:

- schakel alle functies uit
- sluit de gaskraan
- trek de stekker uit het stopcontact
- sluit de stopkraan van de inlaatcombinatie bij de ketel.

Indien er controle- en afstelwerkzaamheden uitgevoerd moeten worden let dan op het volgende;

- de ketel moet tijdens deze werkzaamheden kunnen functioneren, dus moeten zowel de voedingsspanning, de gasdruk alsook de waterdruk op de ketel blijven staan. Zorg ervoor dat deze tijdens de werkzaamheden geen gevaar kunnen opleveren.



Controleer na (onderhouds-)werkzaamheden aan de ketel altijd alle gasvoerende delen op dichtheid (d.m.v. lekzoekspray).



Plaats na (onderhouds-)werkzaamheden altijd de mantel terug en borg de mantel met de schroeven.

De volgende (veiligheids-) symbolen kunnen in dit installatievoorschrift, op de verpakking en op de ketel voorkomen:



Dit symbool geeft aan dat de ketel vorstvrij opgeslagen moet worden.



Dit symbool geeft aan dat de verpakking en/of inhoud beschadigd kan raken door onzorgvuldig transport.



Dit symbool geeft aan dat de verpakte ketel beschermd moet worden tegen weersinvloeden tijdens transport en opslag.



SLEUTEL-symbool. Dit symbool geeft aan dat hier een (de-)montage uitgevoerd moet worden.



LET OP-symbool. Dit symbool geeft aan dat extra aandacht gevraagd wordt bij een bepaalde handeling.



Tip, beschrijving van een handigheid.

3 Leveringsomvang

De ketel wordt gebruiksklaar geleverd. Het leveringspakket is als volgt samengesteld:

- Ketel met mantel;
- Automatische ontluchter (in ketel);
- Overstortventiel (in ketel);
- Inlaatcombinatie (in Combi-ketel);
- Doseerventiel (in Combi-ketel);
- Thermostatisch mengventiel (in Combi-ketel);
- Driewegklep (Q15SR, Q25SR, Q38SR en Combi-ketels)
- Vul- en aftapkraan met T-stuk;
- Evenwichtsfles (Q51SR, Q51CR en Q60SR);
- Warmwatersensor 10kOhm met kabel voor ev. externe boiler (alleen bij Solo-ketels)
- Ophangbeugel;
- Bevestigingsmateriaal bestaande uit pluggen en schroeven;
- Aftekenmal;
- Installatievoorschrift;
- Gebruikshandleiding;
- Garantiekaart.

4 Ketelbeschrijving

Gesloten cv-ketel

Het toestel haalt zijn verbrandingslucht van buiten en voert de rookgassen naar buiten af.

Condenseren

Resultaat van het onttrekken van veel warmte uit de rookgassen. Waterdamp zal als 'water' neerslaan op de wisselaar.

Moduleren

Harder of zachter branden afhankelijk van de warmte die gevraagd wordt.

RoestVastStaal

Superdegelijke staalsoort die levenslang zijn bijzonder eigenschappen behoudt. Het roest en erodeert niet, zoals aluminium.

De ATAG QR is een gesloten, condenserend en modulerende cv-ketel al of niet voorzien van een geïntegreerde warmwatervoorziening.

De ketel is voorzien van een compacte roestvaststalen warmtewisselaar met gladde buizen. Een doordacht principe met duurzame materialen.

De cv-ketel verbrandt (aard)gas voor het leveren van warmte. Deze warmte wordt in de warmtewisselaar overgedragen aan het water in de cv-installatie. Door het sterk afkoelen van de rookgassen ontstaat condens. Hierdoor wordt juist een zeer hoog rendement gehaald. Het gevormde condenswater, dat geen negatieve invloed op de wisselaar en de werking heeft, wordt door de interne sifon afgevoerd.

De ketel is voorzien van een intelligent besturingssysteem. Elke ketel anticipeert op de warmtebehoefte van de cv-installatie of de warmwatervoorziening. Hierdoor zal de ketel zijn vermogen afstemmen op de installatie. Dit betekent dat de ketel langer en op een laag niveau in bedrijf zal zijn.

Indien er een buitenvoeler wordt aangesloten kan de regeling weersafhankelijk functioneren. Dit houdt in dat de regeling de buitentemperatuur en de aanvoerwatertemperatuur meet. Aan de hand van deze gegevens berekent het besturingssysteem de optimale aanvoerwatertemperatuur in de installatie.

Verklaring van de typeaanduiding: ATAG Q 51CR

Q = Type _____
51 = Nominale belasting in kW _____
C = Combi (S = Solo) _____

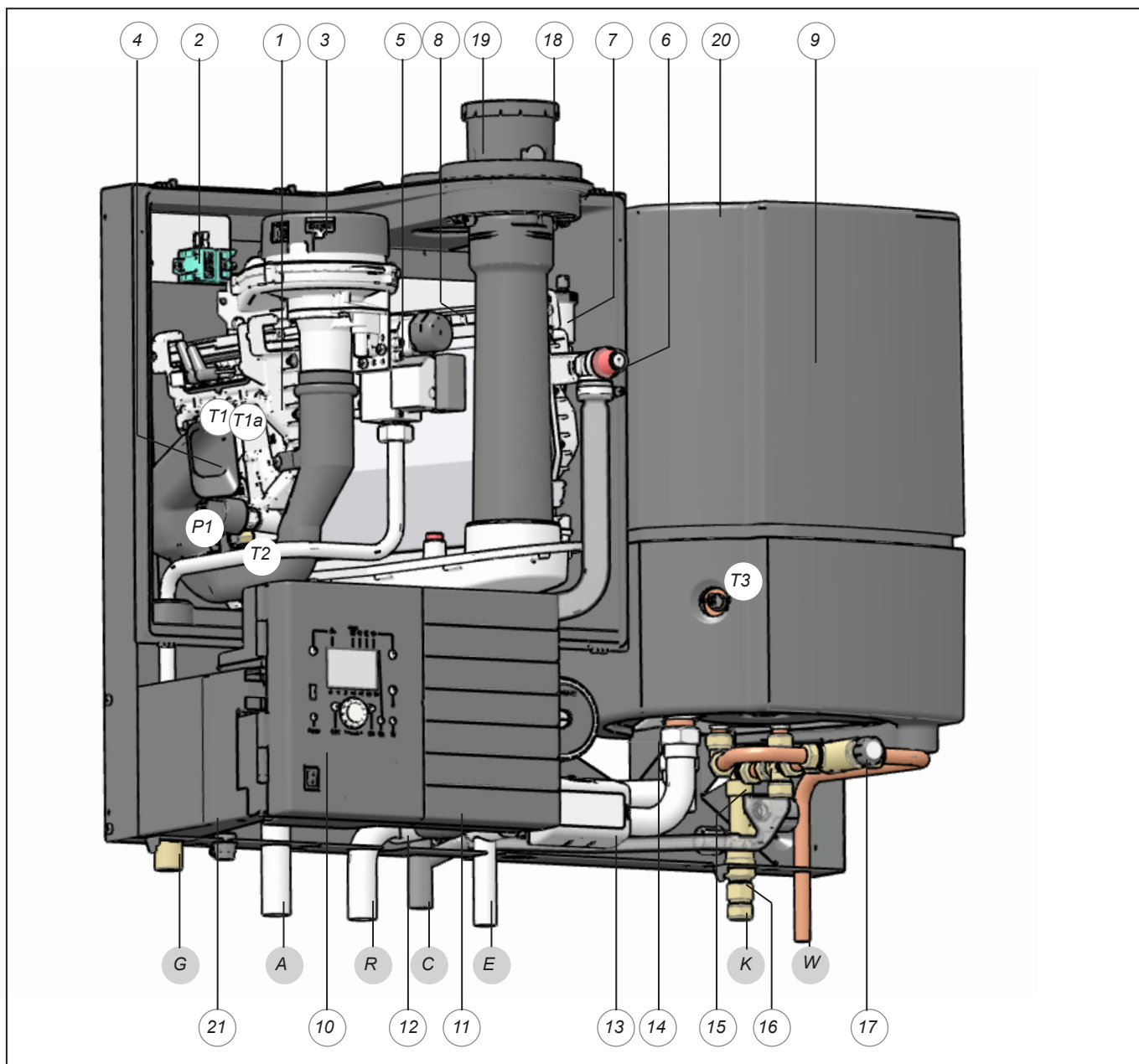

Toestelweergave ATAG QR

figuur 4.a

1	warmtewisselaar	9	boiler (C)	17	thermostatisch mengventiel (C)
2	ontstekingstrafo	10	bedieningspaneel	18	rookgasafvoer*
3	ventilatorunit	11	Control Tower (CMS)	19	verbrandingsluchttoevoer*
4	luchtinlaatdemper	12	waterfilter retour CV	20	luchtkast
5	gasblok	13	driewegklep	21	typeplaat
6	overstortventiel	14	circulatiepomp A-label		
7	automatische ontluchter	15	inlaatcombinatie (C)		* standaard als 80/125 mm concentrisch
8	keramische branderstenen	16	doseerventiel (C)		

T1	aanvoersensor
T1a	secundaire aanvoersensor (alleen Q60SR)
T2	retoursensor
T3	boilersensor
P1	waterdruksensor

G	gasleiding
A	aanvoerleiding CV
R	retourleiding CV
C	condensleiding
E	expansievatleiding

K	koudwaterleiding
W	warmwaterleiding

5 Ophangen van de ketel



Ketel installeren conform geldende richtlijnen in daarvoor bestemde en goed geventileerde opstellingsruimte.

De opstellingsruimte voor de cv-ketel moet vorstvrij zijn.
De ketel kan met de ophangbeugel en het meegeleverde bevestigingsmateriaal aan praktisch elke wand worden bevestigd. De wand moet vlak en zó stevig zijn dat deze het ketelgewicht met waterinhoud kan dragen.
Let op de minimale afstanden tussen ketel, wanden en plafond ten behoeve van het plaatsen en verwijderen van de mantel (zie Bijlage C).
Met behulp van de bijgeleverde aftekenmal kan de plaats van de ketel bepaald worden.



Til de ketel alleen op aan de achterwand.

6 Aansluiten van de ketel



De ketel dient achter een gasdrukregelaar en gasmeter geplaatst te worden.

De ketel beschikt over onderstaande aansluitleidingen:

- CV-leidingen.
Deze moeten met knelfittingen aangesloten worden op de installatie;
- Gasleiding.
De aansluiting op de ketel is voorzien van binnendraad waarin het staartstuk van de gaskraan gedraaid kan worden;
- Condensafvoerleiding.
Dit is een ovale 24 mm kunststof leiding. Hierop kan door middel van een open verbinding de afvoerleiding aangesloten worden. Indien nodig kan de leiding worden verlengd met een \varnothing 32 mm PVC sok;
- Rookgasafvoer- en luchttoevoersysteem.
Deze kunnen als 2x \varnothing 80 mm (accessoire) of concentrisch \varnothing 80/125 mm aangesloten worden.
- Koud- en warmwaterleiding
Alleen Combi-ketels: *deze bestaan uit een \varnothing 15 mm koperleiding. Deze moeten met knelfittingen aangesloten worden op de drinkwaterinstallatie.*



Het is aan te bevelen alle ketelaansluitleidingen en/of de installatie schoon te spoelen en/of schoon te blazen alvorens deze aan te sluiten op de ketel.

6.1 CV-systeem

Monteer het cv-systeem volgens de huidige regelgeving.

De ketelleidingen moeten door middel van knelfittingen aangesloten worden op de installatie. Voor het aansluiten op dikwandige pijp (gelast of gefit), moeten verloopstukken worden gebruikt.



Bij het verwijderen van de kunststof afdichtdoppen op de leidingen kan vuil testwater vrijkomen.

De ketel beschikt over een zelfregelend en zelfbeschermend besturingssysteem voor de belasting en de pompcapaciteit. Hierbij wordt het temperatuurverschil tussen het aanvoer- en retourwater gecontroleerd. Tabel 6.1.a geeft de waterverplaatsing weer die de circulatiepomp kan leveren bij een bepaalde installatieweerstand.



Pas voor de Q51CR, Q51SR en Q60SR altijd een evenwichtsfles toe om stromingsproblemen over de cv-installatie te voorkomen.

Pomp type	Grundfos UPM2 20-70								
		Q15SR	Q25SR	Q38SR	Q51SR	Q60SR	Q25CR	Q38CR	Q51CR
Waterstroming over toestel	l/min	16,5	16,5	24,0	28,1	38,1	16,5	24,0	28,1
	l/h	992	992	1440	1685	2284	992	1440	1685
Toelaatbare installatieweerstand	kPa	25	25	20	*	*	25	20	*
	mbar	250	250	200	*	*	250	200	*

* Geen opgave van restopvoerhoogte, omdat Q51SR, Q51CR en Q60CR ketel altijd aangesloten moet worden op een open verdeler.

Installatieweerstand

tabel 8.1.a

ATAG levert hiervoor de AA10V09U Open verdeler bij het toestel. Deze wordt direct onder de cv-ketel op de aanvoer- en retourleiding aangesloten. Levering van de secundaire pomp door derden.

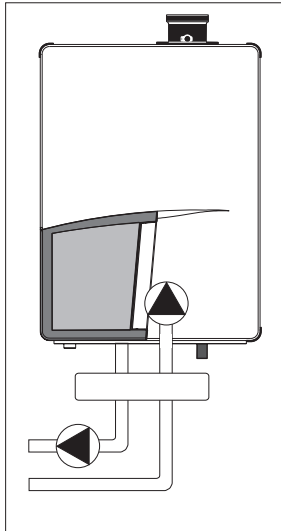

externe installatiepomp met open verdeler figuur 6.1.a

Indien de installatieweerstand hoger is dan de vermelde waarde zal de pomp op maximale pompcapaciteit gaan draaien en de belasting aanpassen totdat een, voor de regeling acceptabel, temperatuurverschil tussen aanvoer- en retourwater is bereikt.

Wanneer het temperatuurverschil hierna te groot blijft zal de ketel zichzelf uitschakelen en wachten tot het te grote temperatuurverschil tussen de aanvoer en de retour weer afgenomen is.

De regeling zal, indien een onacceptabel temperatuurverschil wordt geconstateerd, herhaaldelijk proberen waterstroming tot stand te brengen. Lukt dit niet, dan zal de ketel blokkeren.

Indien de installatieweerstand te hoog is, kan in combinatie met een open verdeler een extra externe pomp in serie met de ketel worden geïnstalleerd. De voeding voor deze externe circulatiepomp kan in de ketel op het aansluitblok (QX1) worden aangesloten, waardoor deze pomp op dezelfde tijdstippen schakelt als de ketelpomp.

Het maximaal opgenomen vermogen van de externe circulatiepomp mag maximaal 230W (1 Amp) zijn. De extra externe pomp moet op basis van de installatieweerstand en benodigde flow geselecteerd worden.

De ketel is standaard voorzien van een waterfilter in de retourleiding van de ketel. Hiermee wordt voorkomen dat eventuele vervuiling van het cv-water in de ketel terechtkomt. De ketel is tevens voorzien van een intern overstortventiel van 3 bar. Deze is gezamenlijk met de condensafvoer aangesloten op de afvoerconstructie naar het riool.

Indien alle, of een groot deel, van de radiatoren voorzien zijn van thermostatische radiatorcransen, moet een drukverschilregelaar (AVDO) worden toegepast om stromingsproblemen in de installatie te voorkomen. De toegepaste drukverschilregelaar moet dezelfde diameter hebben als de aansluitdiameter van de aanvoer- en retourleiding van de ketel. De diameter van de leidingen tussen de ketel en de toegepaste drukverschilregelaar mag niet verkleind worden.



De ketel is niet geschikt voor installaties die zijn uitgevoerd met “open” expansievaten.



Toevoegmiddelen aan het water in de installatie zijn slechts toegestaan na schriftelijke toestemming van ATAG Verwarming.

Bij het toepassen van meerdere cv-ketels in één installatie verwijzen wij u naar de sales support van ATAG Verwarming.

6.2 Expansievat

De cv-installatie moet voorzien worden van een expansievat. Het expansievat dat wordt toegepast moet afgestemd zijn op de waterinhoud van de installatie. De voordruk is afhankelijk van de installatiehoogte boven het gemonteerde expansievat. Zie tabel 6.2.a.

Installatiehoogte boven het expansievat	Voordruk van het expansievat
5 m	0,5 bar
10 m	1,0 bar
15 m	1,5 bar

keuze expansievat

tabel 6.2.a

De Solo-ketels Q15SR, Q25SR en Q38SR, alsook de Combi-ketels zijn voorzien van een expansievatleiding. Deze leiding staat in verbinding met de driewegklep en de circulatiepomp. Hiermee wordt voorkomen dat het expansiewater, bij het functioneren voor de warmwatervoorziening, afgesloten wordt van het expansievat, indien de thermostaatkranen van de radiatoren volledig gesloten zijn. Het plaatsen van een tweede expansievat in de installatie is geen probleem.

Bij de Solo-ketels Q51SR en Q60SR moet een expansievat onder het toestel in de retourleiding worden opgenomen. Bij toepassing van een externe boiler moet het expansievat tussen de driewegklep en de ketelpomp aangesloten worden.



Het expansievat moet, bij combi-ketels, op de expansievatleiding van de ketel worden aangesloten.

6.3 Verwarmingssystemen met kunststof leidingen

Bij het aansluiten of het toepassen van kunststof leidingen (vloer- en/of wandverwarming) of leidingdelen (radiatoraansluitingen, verdeeleenheden), moet men er rekening mee houden dat de toegepaste kunststof leidingen voldoen aan:

- DIN 4726 t/m 4729 (geen hogere zuurstofdoorlatendheid dan 0,1 g/m³.d bij 40°C) of
- Nationale BRL 5606 van KIWA (geen hogere zuurstofdoorlatendheid dan 0,18 g/m².d bij 80°C)

Zorg ervoor dat een systeem met kunststofleidingen goed ontlucht wordt en blijft.



Indien het systeem niet voldoet aan een van deze normen, moet het deel met kunststof leidingen gescheiden worden van de cv-ketel door middel van een platenwisselaar.

Installatie vullen met drinkwater.

In veruit de meeste gevallen kan een cv-installatie worden gevuld met water volgens landelijk geldend waterbesluit en is behandeling van dit water niet noodzakelijk.

Om problemen met cv-installaties te vermijden moet de kwaliteit van het vulwater aan de specificaties voldoen die vermeld staan in tabel 6.4.a:

Als het vulwater buiten de gestelde specificaties valt, raden wij u aan om het water zodanig te behandelen dat het voldoet aan de gestelde specificaties.



Aanspraak op garantie vervalt indien de installatie niet wordt gespoeld en/of de kwaliteit van het vulwater niet voldoet aan de door ATAG gestelde specificaties. Neem altijd vooraf contact op met ATAG indien er onduidelijkheden en/of afwijkingen te bespreken zijn. Zonder akkoord vooraf vervalt de garantie.

Installatie:

- Het gebruik van grondwater, demi-water en gedestilleerd water is niet toegestaan. (een verduidelijking van deze termen is op de volgende pagina weergegeven)
- Wanneer de kwaliteit van het drinkwater valt binnen de specificaties vermeld in tabel 6.4.a, kan worden begonnen met het spoelen van de installatie alvorens het toestel te installeren.
- Gedurende deze spoeling moeten restanten van corrosieproducten (magnetiet), fit producten, snij-olie en andere ongewenste producten worden verwijderd.
- Een andere mogelijkheid om vuil te verwijderen is het plaatsen van een filter. Het type filter moet passen bij het soort en korrelgrootte van de vervuiling. ATAG adviseert het gebruik van een filter. Hierbij moet er op worden gelet dat het gehele leidingsysteem wordt meegenomen.
- De cv-installatie moet goed worden ontluicht alvorens het systeem in gebruik te nemen. Zie daarvoor hoofdstuk Inbedrijfname.
- Wanneer het met regelmaat noodzakelijk is (>5% op jaarbasis) dat er water dient te worden bijgevuld is er sprake van een structureel probleem en dient een installateur dit probleem te verhelpen. Door het regelmatig toevoegen van vers water aan het systeem wordt ook zuurstof en kalk bijgedoseerd waardoor magnetiet en kalk afzetting zich kunnen continueren. Dit kan resulteren in verstoppingsproblemen en/of lekkages.
- Wanneer gebruik wordt gemaakt van een antivries of andere toevoegmiddelen, dient de kwaliteit van het vulwater periodiek te worden gecontroleerd overeenkomstig met de tijdsperiode zoals die is aangegeven door de leverancier van dit middel.
- Chemische toevoegingen moet worden vermeden en mogen enkel worden gebruikt na door ATAG Verwarming voor de betreffende toepassing te zijn vrijgegeven.
- Wanneer men de waterkwaliteit wil behalen door middel van het gebruik van chemische middelen is dit zijn/haar verantwoordelijkheid. Wanneer het water niet voldoet aan de door ATAG gestelde specificaties of chemische middelen niet door ATAG zijn vrijgegeven vervalt de garantie op het door ATAG geleverde product.
- ATAG adviseert om bij installatie en latere bijvullingen of wijzigingen in een logboek te vermelden welk type water is gebruikt, welke kwaliteit dit was en, indien van toepassing, welke additieven en in welke hoeveelheden zijn toegevoegd.

Parameter	Waarde
Type water	Drinkwater Onthard water
pH	6.0-8.5
Geleidbaarheid (bij 20°C in µS/cm)	Max. 2500
IJzer (ppm)	Max. 0.2
Hardheid (°dH)	
Installatievolume/-vermogen <20 l/kW	1-12
Installatievolume/-vermogen ≥20 l/kW	1-7
Zuurstof	Geen zuurstof diffusie toegestaan gedurende bedrijf. Max. 5% vulwater bijvulling op jaarbasis
Corrosie inhibitoren	Zie Bijlage Toevoegmiddelen
pH verhogende of verlagende middelen	Zie Bijlage Toevoegmiddelen
Antivries toevoegingen	Zie Bijlage Toevoegmiddelen
Andere chemische toevoegingen	Zie Bijlage Toevoegmiddelen
Vaste stoffen	Niet toegestaan
Restanten in het proces water die geen onderdeel uitmaken van drinkwater	Niet toegestaan

Tabel 6.4.a

Waterkwaliteit in tapwaterverwarmers

Parameter	Waarde
Type water	Drinkwater
pH	7.0-9.5
Geleidbaarheid (bij 20°C in µS/cm)	Max 2500
Chloride (ppm)	Max 150
Ijzer (ppm)	Max. 0.2
Hardheid (°dH)	1-12
Aantal bacterie kolonies bij 22°C (aantal/ml). pr EN ISO 6222	Max. 100

Tabel 6.4.b

Definitie van type water:

- Drinkwater: Leidingwater dat in overeenstemming is met de Europese drinkwaterrichtlijn: 98/83/EG van 3 november 1998.
- Onthard water: Water waar calcium en magnesium ionen gedeeltelijk uit zijn verwijderd
- Demi-water: Water waar nagenoeg alle zouten uit zijn verwijderd (erg lage geleidbaarheid)
- Gedestilleerd water: Water waar geen zouten meer in aanwezig zijn.

Neem contact op ATAG Verwarming voor meer informatie over analysemethoden.

6.5 Gasleiding

Bepaal de diameter en monteer de gasleiding volgens de huidige regelgeving.

Plaats een KVBG gekeurde gaskraan bij de ketel.

De ketelleiding is voorzien van een binnendraad, waarin het staartstuk van de gaskraan kan worden gedraaid.

Voor een goede werking van de ketel is het noodzakelijk dat de dynamische voordruk van de ketel hoger is dan 15 mbar.



Zorg ervoor dat, met name bij nieuwe leidingen, de gasleiding geen vuilresten bevat.



Controleer na (onderhouds-)werkzaamheden aan de ketel altijd alle gasvoerende delen op dichtheid (d.m.v. lekzoekspray).

6.6 Warmwatervoorziening

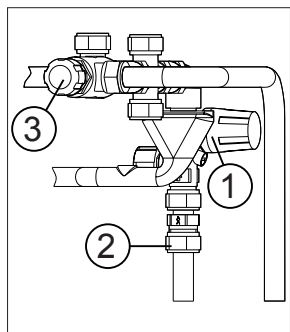

thermostatisch mengventiel,
inlaatcombinatie en
doseerventiel figuur 6.6.a

Monteer de drinkwaterinstallatie volgens de huidige regelgeving en de geldende reglementen van de plaatselijke drinkwatermaatschappij.

De ketelleidingen van de warmwatervoorziening moeten door middel van een knelfitting aangesloten worden op de installatie. De ketel is voorzien van een inlaatcombinatie met een veiligheidsventiel van 8 bar (1). Zie figuur 6.6.a. Deze is samen met de condensafvoer en de afvoer van het cv-veiligheidsventiel (3 bar) aangesloten op één rioolaansluitleiding. Voor de inlaatcombinatie is in de koudwaterleiding een doseerventiel (2) gemonteerd. Het doseerventiel zorgt ervoor dat er een hoeveelheid water geleverd wordt die een gegarandeerde temperatuur van 60°C heeft (uitgaande van een koudwatertemperatuur van 10°C). De hoeveelheid water wordt nagenoeg niet beïnvloed door de waterdruk.

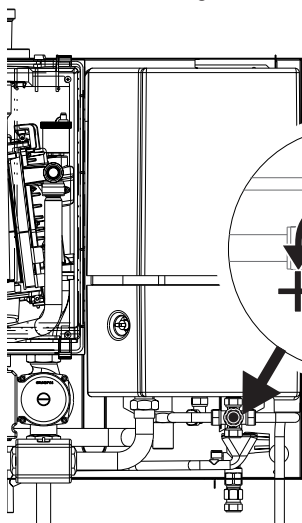

instellen thermostatisch
mengventiel

figuur 6.6.b

De uitstroomtemperatuur is in te stellen door middel van het thermostatisch mengventiel (3) onder de boiler. Standaard fabrieksinstelling = 60°C. Zie figuur 6.6.a en b.



De ketel is alleen geschikt voor het gebruik van stadswater.



Bij een waterdruk lager dan 1,5 bar adviseren wij het binnenwerk van het doseerventiel te verwijderen.

6.7 Zonneboiler (voorverwarmer) NZ

De ATAG QR-Serie Combi is geschikt voor het aansluiten op een standaard zonneboiler (voorverwarmer). ATAG levert hiervoor de ATAG EcoNorm^{II} en CBSolar^{II}. De cv-ketel dient dan als Naverwarmer Zonneboiler (NZ). Sluit de zonneboiler aan volgens de huidige regelgeving.

- Voor aansluiting van een EcoNorm^{II} en CBSolar^{II} op een ATAG QR-Serie combiketel moet een extra NZ ombouwset (AA1ZB04H) in de combiketel geïnstalleerd worden.
- De zonneboiler en de cv-ketel moeten elk apart voorzien zijn van een inlaatcombinatie. Levering door derden.

Figuur 6.7.a geeft een voorbeeldaansluitschema weer van de ATAG QR Combi met een standaard zonneboiler.

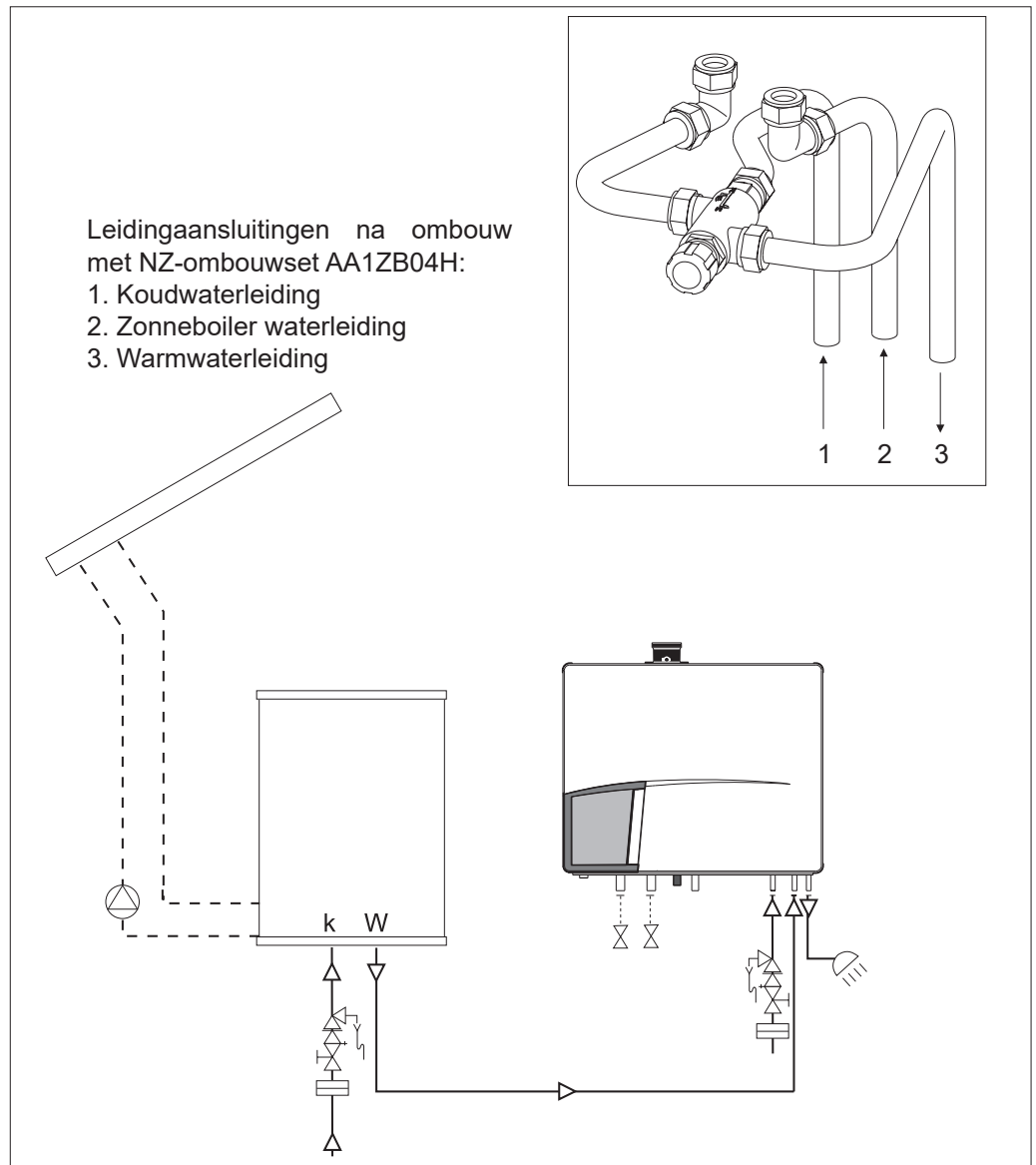

ATAG QR Combi met zonneboiler

Figuur 6.7.a

6.8 Condensafvoerleiding

De ATAG cv-ketels produceren condenswater. Dit condenswater moet afgevoerd worden, anders zal de ketel niet meer functioneren.

De gezamenlijke condensafvoerleiding dient door middel van een open verbinding aangesloten te worden op de riolering. Hiermee wordt voorkomen dat eventuele rioolgassen in de ketel terecht komen. De rioolaansluiting moet een minimale diameter van 32 mm hebben.

Monteer de condensafvoerleiding volgens de huidige regelgeving.

Op de gezamenlijke condensafvoerleiding zijn de volgende componenten aangesloten:

- Condensafvoer;
- Overstortventiel;
- Inlaatcombinatie (alleen Combi-ketels).



Het afvoeren van het condenswater op de hemelwaterafvoer is, met het oog op bevriezingsgevaar, niet toegestaan.



Vul vóór het in bedrijf nemen van de ketel de sifon met water.

6.9 Rookgasafvoer- en luchttoevoersysteem

Met het rookgasafvoer- en luchttoevoersysteem wordt bedoeld:

- De rookgasafvoerleiding;
- De luchttoevoerleiding;
- Dak- of geveldoorvoer.

De rookgasafvoer- en luchttoevoerinstallatie moet voldoen aan:

- Belgische norm NBN D 30.003 en NBN D 51.003;
- Plaatselijk geldende voorschriften;
- Voorschriften uit het installatievoorschrift ATAG Duopass.



Construeer het rookgasafvoersysteem zodanig dat er geen recirculatie over het toestel kan plaatsvinden.

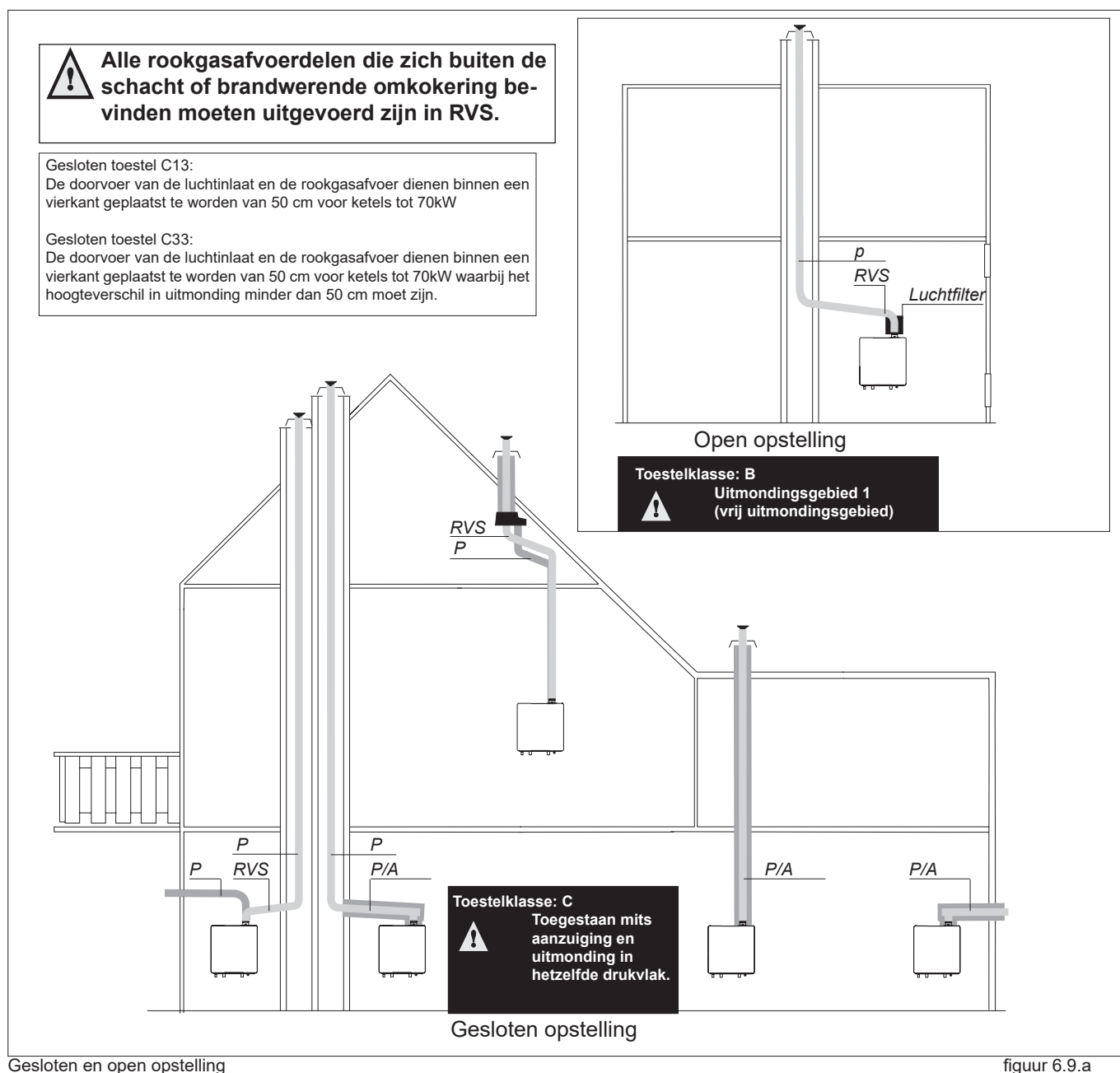

Gesloten en open opstelling

figuur 6.9.a

De ketelafvoeraansluitdiameter is \varnothing 80 mm. Hierop kan het rookgasafvoer- en luchttoevoersysteem gemonteerd worden al dan niet voorzien van bochten. Zie tabel 6.9.1.a voor de maximaal toepasbare leidinglengte.



Wij adviseren een eenvoudig rookgasafvoer- en luchttoevoersysteem samen te stellen uit de Duopass rookgasafvoercomponenten. Voor nadere informatie omtrent het leveringsprogramma van het afvoer- en toevoersysteem verwijzen wij u naar de Productcatalogus.

Duopass is uitsluitend bedoeld en geschikt voor toepassing op ATAG cv-ketels op aardgas of propaan. De maximale rookgastemperaturen van de ATAG cv-ketels liggen beneden 70°C (vollast bij 80/60°C).

De goede werking kan nadelig beïnvloed worden door veranderingen of aanpassingen van het bedoelde gebruik.

Eventuele garantieaanspraken vervallen als gevolg van dergelijke wijzigingen of het onjuist opvolgen van de regelgeving en de installatievoorschriften.

De afvoersystemen die in dit document zijn beschreven zijn uitsluitend geschikt in combinatie met ATAG cv-ketels, Gastec toestelkeuringscertificaat nr: 0063BQ3021, 0063AS3538 en 0063AU3110.

Stel het afvoersysteem samen met uitsluitend de onderdelen uit het Duopass programma. Combinaties met andere merken of systemen zijn, zonder schriftelijke goedkeuring van ATAG Verwarming, niet toegestaan.

Het afvoersysteem dient bij horizontale delen altijd onder afschot (50 mm/m) naar de ketel aangebracht te worden, zodat zich geen condenswater in het afvoersysteem kan verzamelen. Door het teruglopen van het condenswater naar de ketel is de kans op ijspegelvorming aan de dakdoorvoer minimaal. Bij horizontale uitmondungen dient het toevoersysteem onder afschot naar buiten geplaatst te worden om inregenen te voorkomen. Het plaatsen van een extra condensopvanginrichting in het afvoersysteem is overbodig.



De ketel produceert, wanneer het in bedrijf is, een witte condenspluim. Deze condenspluim is onschadelijk maar kan, met name bij uitmondungen in de gevel, als hinderlijk ervaren worden. Daarom verdient een bovendakse uitmondung de voorkeur.

6.9.1 Dimensionering afvoerkanaal / toevoerkanaal

De diameter wordt bepaald door de totale lengte, inclusief aansluitpijp en, verloop van het rookkanaal (zoals bij inmeten is vastgesteld) en het type ketel. Een te kleine diameter kan leiden tot storing. Zie tabel 6.9.1.a voor keuze van het systeem met de juiste diameter en zie ook NEN 2757. De tabel toont de maximale afvoerlengte bij verschillende ketelvermogens. Er is een langere afvoerlengte te behalen door de diameter van te vergroten naar $\varnothing 100\text{mm}$.

Toelichting op tabel 6.9.1.a:

Tweepijps afvoersysteem: maximale opgegeven lengte = afstand tussen ketel en dakdoorvoer A.

Concentrisch afvoersysteem: maximale opgegeven lengte = afstand tussen ketel en dakdoorvoer B.

Voorbeeld:

Een 25kW toestel met een concentrisch afvoersysteem $\varnothing 80/125\text{mm}$ heeft volgens de tabel een maximale rechte afvoerlengte van 31m.

In het toe te passen systeem moeten 2x een 45° bocht opgenomen worden.

De maximale afvoerlengte wordt dan:

$$31 - 2 \times 1,9 = 27,2\text{m}.$$

Bij toepassing van bochten moet de opgegeven waarde achter elke bocht van de maximale rechte lengte afgetrokken worden (zie voorbeeld).

De diameter 60/100 mag uitsluitend toegepast worden op geveldoorvoeren in combinatie met ATAG cv-ketels tot en met 25kW.

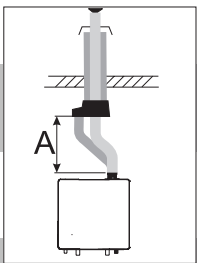
Tweepijps afvoersysteem + Schoorsteenvoeringen					
		$\varnothing 80\text{mm}$		$\varnothing 100\text{mm}$	
		Max. rechte lengte	A in m	Max. rechte lengte	A in m
15 kW		Max. rechte lengte 80	31	Max. rechte lengte 100	40
		weerstandslengte 87° bocht	-1,4	weerstandslengte 87° bocht	-2,1
		weerstandslengte 45° bocht	-0,9	weerstandslengte 45° bocht	-2
16-25 kW		Max. rechte lengte 80	31	Max. rechte lengte 100	40
		weerstandslengte 87° bocht	-1,4	weerstandslengte 87° bocht	-2,1
		weerstandslengte 45° bocht	-0,9	weerstandslengte 45° bocht	-2
26-38 kW		Max. rechte lengte 80	18	Max. rechte lengte 100	39
		weerstandslengte 87° bocht	-1,4	weerstandslengte 87° bocht	-2,1
		weerstandslengte 45° bocht	-0,9	weerstandslengte 45° bocht	-2
39-60 kW		Max. rechte lengte 80	6	Max. rechte lengte 100	18
		weerstandslengte 87° bocht	-1,4	weerstandslengte 87° bocht	-2,1
		weerstandslengte 45° bocht	-0,9	weerstandslengte 45° bocht	-2

Concentrisch afvoersysteem						
	$\varnothing 60/100\text{mm}$		$\varnothing 80/125\text{mm}$		$\varnothing 100/150\text{mm}$	
	Max. rechte lengte	B in m	Max. rechte lengte	B in m	Max. rechte lengte	B in m
15 kW	Max. rechte lengte 60/100	12	Max. rechte lengte 80/125	31	Max. rechte lengte 100/150	40
	weerstandslengte 87° bocht	-1,9	weerstandslengte 87° bocht	-3	weerstandslengte 87° bocht	-1,7
	weerstandslengte 45° bocht	-1,3	weerstandslengte 45° bocht	-1,9	weerstandslengte 45° bocht	-1,3
16-25 kW	Max. rechte lengte 60/100	12	Max. rechte lengte 80/125	31	Max. rechte lengte 100/150	40
	weerstandslengte 87° bocht	-1,9	weerstandslengte 87° bocht	-3	weerstandslengte 87° bocht	-1,7
	weerstandslengte 45° bocht	-1,3	weerstandslengte 45° bocht	-1,9	weerstandslengte 45° bocht	-1,3
26-38 kW	Max. rechte lengte 80/125	13	Max. rechte lengte 100/150	34		
	weerstandslengte 87° bocht	-3	weerstandslengte 87° bocht	-1,7		
	weerstandslengte 45° bocht	-1,9	weerstandslengte 45° bocht	-1,3		
39-60 kW	Max. rechte lengte 80/125	6	Max. rechte lengte 100/150	10		
	weerstandslengte 87° bocht	-3	weerstandslengte 87° bocht	-1,7		
	weerstandslengte 45° bocht	-1,9	weerstandslengte 45° bocht	-1,3		

7 Externe boiler

Op een ATAG QR kunnen diverse externe boilers, afhankelijk van de gestelde comforteisen, aangesloten worden.

ATAG levert hiervoor:

- | | | |
|---|----------|---------|
| - Comfort boilers hangend naast of onder een solo-ketel | QBV/QBH | Zie 7.1 |
| - Comfort boilers staand naast een solo-ketel | CBS | Zie 7.1 |
| - Zonneboiler als cv-zonneboiler naast een solo-ketel | CBHotTop | Zie 7.2 |

Alle ketels zijn standaard voorzien van een interne boilerregeling. De bedrading van de ATAG boilersensor en de driewegklep kan door middel van de betreffende stekker aangesloten worden op het aansluitblok in de Control Tower (zie hoofdstuk 8).



De solo-ketel wordt standaard geleverd met een 10kOhm boilersensor en kabel. Deze sensor moet toegepast worden op de aan te sluiten externe boiler.

Indien het een boiler betreft voor toepassing van een sensor in een dompelbuis dan heeft ATAG de S4015900 NTC Boiler $\varnothing 6/\varnothing 8\text{mm}$ clip L=5m 10k optioneel beschikbaar.

7.1 ATAG Comfort boiler

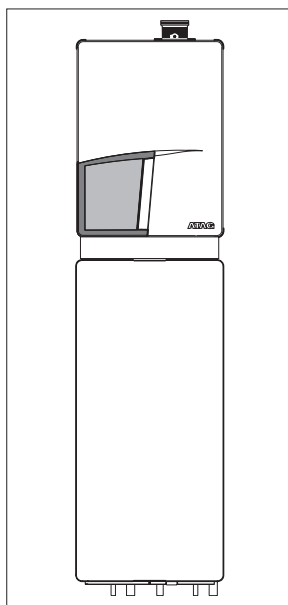

toestelcombinatie
Q24SR + QBV110 figuur
7.1.a

De ATAG CBV/CBH Comfort boilers worden onder (V) of naast (H) de solo-ketel Q15SR, Q25SR of Q38SR gehangen. Deze ketels beschikken over een ingebouwde driewegklep.

De ATAG CBS Comfort boilers worden staand naast de solo-ketel geplaatst.

Alle boilers beschikken over een ATAG boilersensor 12kOhm. **Deze moet vervangen worden door de boilersensor 10kOhm die meegeleverd is met de ketel.**

Voor nadere informatie verwijzen we naar het installatievoorschrift van de boiler.

Een niet-ATAG boiler, die toegepast wordt in combinatie met een Q51SR of Q60SR, moet minimaal over een cv-zijdig vermogen te beschikken van 40kW resp. 45kW. De maximaal toelaatbare drukval cv-zijdig is resp. 20 en 10 kPa bij een volumestroom van resp. 1417 en 1587 l/h.

Boilertype	geschikt voor type ketel
QBV110	Q15SR, Q25SR en Q38SR
QBH110	
CBS150	Q15SR, Q25SR, Q38SR, Q51SR en Q60SR
CBS200	
CBS300	

7.2 ATAG cv-zonneboiler

Bij een cv-zonneboiler-installatie met een ATAG QR-Solo bevelen wij een ATAG CBHot-Top aan. Hiervoor verwijzen wij naar het installatievoorschrift ATAG Zonneboilers.

8 Elektrische aansluiting

De ketel voldoet aan de actuele richtlijnen.

De installatie moet (blijven) voldoen aan:

- de voorschriften van het Algemene Reglement voor de Elektrische Installaties (A.R.E.I.);
- een afwijking op het net van 230V/50Hz van +10% of -15%
- de plaatselijk geldende voorschriften;
- de ketel moet worden aangesloten op een geaarde wandcontactdoos. Deze moet zichtbaar en onder handbereik zijn.

Verder gelden de volgende algemene voorschriften:

- aan de bedrading van de ketel mogen geen wijzigingen worden aangebracht;
- alle aansluitingen moeten op het aansluitblok gemaakt worden.
- het netsnoer moet, bij eventuele vervanging, door een ATAG netsnoer vervangen worden: ATAG QR, art.nr. S4967900

Zie voor het elektrisch schema op Bijlage B.

8.1 Kamerthermostaten

Op de ATAG QR kunnen diverse kamerthermostaten/regelingen worden aangesloten. De volgende regelingen kunnen op pos. 19 en 20 worden aangesloten:



- ATAG One Dé thermostaat. Slimme thermostaat, op afstand bedienbaar via smartphone en tablet. Optionele BCU toepassen.



- ATAG EaZy Eenvoudige digitaal communicerende kamerthermostaat.



- ATAG WiZe Uitgebreide digitaal communicerende klokthermostaat met drukknopbediening.



- ATAG BrainZ Uitgebreide digitaal communicerende klokthermostaat met druk-/draaiknop menusturing.
- Of elk ander merk volgens OpenTherm-protocol.

Alle overige soorten of merken kamerthermostaten of regelingen die worden toegepast moeten beschikken over een potentiaalvrij contact en moeten aangesloten worden op pos. 19 en 20.

Een van bovenstaande kamerthermostaat/regeling is aan te sluiten op pos. 21 en 22 als 2e optie voor bijvoorbeeld een aangesloten gemengde groep.



Op positie 14 en 15 kan de Siemens QAA55 regelaar aangesloten worden.

Indien gewenst zijn de verschillende regelaars (OpenTherm- en Siemens-regelaar) op verschillende groepen toe te passen. Zie daarvoor de instelling in onderstaand overzicht.

Afhankelijk van de gewenste (externe) regeling moet een basisinstelling uitgevoerd worden:

Parameter	Functie	Instelmogelijkheden	Default	Toepassing
5710	Verwarmingsgroep 1	Aan/Uit	Aan	Gebruik verwarmingsgroep 1
5715	Verwarmingsgroep 2	Aan/Uit	Uit	Gebruik verwarmingsgroep 2
5721	Verwarmingsgroep 3	Aan/Uit	Uit	Gebruik verwarmingsgroep 3
6351	Functie OT 1 aansluiting	Externe ruimteregelaar 1 / 2 / 3 Of via H8 (voor aan/uit)	Externe ruimteregelaar 1	Toekennen Open Therm regelaar 1 aan een specifieke verwarmingsgroep
6352	Functie OT 2 aansluiting	Externe ruimteregelaar 1 / 2 / 3 Of via H9 (voor aan/uit)	Externe ruimteregelaar 2	Toekennen Open Therm regelaar 2 aan een specifieke verwarmingsgroep
6355	Ruimteregelaar VG1	Intern/Extern	Extern	Intern = Siemens regeling Extern = OpenTherm
6356	Ruimteregelaar VG2	Intern/Extern	Extern	Intern = Siemens regeling Extern = OpenTherm
6357	Ruimteregelaar VG3	Intern/Extern	Intern	Intern = Siemens regeling Extern = OpenTherm
6359	Externe bediening WW	Geen / Externe regelaar 1 / Externe regelaar 2	Geen	Geen (interne regeling) = Siemens regeling Externe regelaar = Instellingen op OpenTherm regelaar



Voor een weersafhankelijke regeling moet de 1kOhm buitenvoeler ATAG ARZ0055U (optioneel) aangesloten worden op pos. 25 en 26.

Voor meer gedetailleerde vragen over componenten, die niet door ATAG zijn geleverd, neem contact op met de betreffende leverancier.

Aansluitblok QR																																
230 V~ Acc.			230 V~ QX1 2 nd CH			230 V~ QX2 DHW/Solar			230 V~ QX3 DHW			8X.35.20.00	QAA			n.a.	Block. contact	1	2	PT1000	Out	DHW										
N	L		N	L		N	L		N			G+	CL-	CL+			OT ON/OFF	OT ON/OFF														
1	2	3	4	5	6	7	8	9	10	11	12	13	14	15	16	17	18	19	20	21	22	23	24	25	26	27	28					
230 Volt voor accessoires (clip-in)			230 Volt voor externe pomp			230 Volt voor tapwaterpomp of zonsysteem			230 Volt voor 3-wegklep boiler			Optie (Siemens QAA55)			Blokkeringscontact			Aan / uit thermostaat of OpenTherm-regelaar 1			Aan / uit thermostaat of OpenTherm-regelaar 2			PT1000 collectorsensor zonsysteem			ATAG ARZ55 buitensensor			Boilervoeler 10kOhm		

Aansluitblok

figuur 8.1.a

**LET OP:**

Zorg dat de installatie volledig gevuld is voordat de stekker in de wandcontactdoos gestoken wordt. Het toestel treedt ook in werking als het ontluchtingsprogramma niet ingeschakeld is (warmtevraag via OpenTherm/Aan-uit ingang). Dit moet voorkomen worden.

- Controleer of het automatisch ontluchtingsprogramma heeft gedraaid. Indien nog niet ontlucht:

3 sec.



Ontlucht de pomp en ketel met de ontluchtingsfunctie: toets E > 3 sec. ingedrukt houden. Deze functie duurt ca. 16 min.

Bij een warmtevraag, die ontstaat voor CV (WW programma staat af fabriek UIT), zal een watertemperatuur berekend worden. Deze berekende watertemperatuur wordt de T-set waarde genoemd en hierop zal het ketelvermogen gestuurd worden. Bij een pas ingeschakelde ketel is de opbouwvertraging van de T-set waarde actief. Dit heeft hoofdzakelijk als doel te voorkomen dat de ketel op vol vermogen in bedrijf gaat, waardoor hinderlijke geluiden en onnodige temperatuurpieken kunnen ontstaan.

Bij warmtevraag op de warmwatervoorziening (indien WW-programma is ingeschakeld) wordt de T-set waarde op de cv-aanvoerwatertemperatuur geregeld. Afhankelijk van de hoeveelheid sanitairwater dat aan de boiler wordt onttrokken zal de cv-aanvoerwatertemperatuur variëren waarop de belasting van de ketel wordt gestuurd.

9.1 Verklaring van de functietoetsen

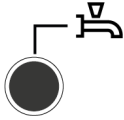

Bedrijfsmodustoets warm water (M)

Om de warmwaterbereiding in te schakelen (balkje in het display onder de waterkraan).
Als de bediening via de OpenTherm is geconfigureerd is er geen balkje zichtbaar.
(WW-klokprogramma via externe regelaar is leidend)

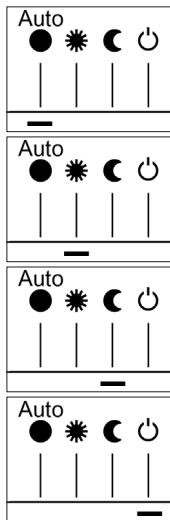

Bedrijfsmodustoets verwarmingskring(en) (I)

(Functioneert alleen in combinatie met QAA55, NIET met OT)

Om 4 verschillende bedrijfsmodi voor verwarming in te stellen:

Auto uur: automatische modus volgens tijdprogramma.
Ook balkje onder "AUTO" bij OpenTherm

Zon 24 uur: verwarmen tot nominale comforttemperatuur

Maan 24 uur: verwarmen tot gereduceerde temperatuur

Werking met vorstbescherming: verwarming uitgeschakeld, vorstbescherming aan.



Informatietoets (G)

Oproepen van de volgende informatie zonder invloed op de regeling: temperaturen, bedrijfsmodus verwarming/warm water, foutmeldingen.



Draaiknop (C)

- Met deze draaiknop kunnen bij het programmeren instellingen gekozen en veranderd worden.

Bevestigingstoets OK (D)

ESC-toets (B)

Deze beide toetsen worden samen met de grote draaiknop gebruikt voor het programmeren en configureren van de regeling. Instellingen die niet met de bedieningselementen bediend kunnen worden, gebeuren via de programmering. Door de ESC-toets in te drukken, gaat u telkens een stap terug; veranderde waarden worden daarbij niet overgenomen. Om naar het volgende bedieningsniveau te gaan of de veranderde waarde op te slaan, wordt de OK-toets ingedrukt.



Handmatige bediening – functietoets (E)

Met deze toets gaat de regelaar naar handmatige bediening; alle pompen draaien, de menginrichting wordt niet langer aangestuurd, de ketel wordt op 50 °C ingesteld (weergave door middel van steeksleutel-symbool).

> 3 sec. ingedrukt houden: start ontluichtingsprogramma.



Schoorsteenveger – functietoets (F)

BEDIENING UITSLUITEND DOOR EEN ERKENDE INSTALLATEUR!

Door deze toets kort in te drukken gaat de ketel naar de bedrijfstoestand voor emissiemeting; door de toets opnieuw in te drukken, resp. automatisch na 15 minuten, wordt deze functie opnieuw uitgeschakeld (weergave door middel van steeksleutelsymbool).



Reset toets (H)

Door het kort indrukken van de toets wordt de vergrendeling van de brander opgeheven.



Aan/Uit schakelaar (A)

Positie 0: Het gehele apparaat en de op het apparaat aangesloten elektrische componenten zijn spanningsloos. De bescherming tegen bevriezing is niet gegarandeerd.

Positie I: Het apparaat en de op het apparaat aangesloten componenten zijn klaar voor gebruik.

9.2 Kort overzicht van de hoofdfuncties

Toets	Actie	Werkwijze	Weergave/functie	
	Gewenste kamertemperatuur instellen	Verwarmingsgroep 2 (VG2) samen met VG1 Draaiknop links/rechts bedienen Draaiknop opnieuw draaien Opslaan met de toets OK of 5 sec. wachten of: Druk op de toets	Ingestelde comfortwaarde met knipperende temp.weergave Knipperende temperatuurweergave in stappen van 0,5 °C van 10,0 ... 30 Ingestelde comfortwaarde aangenomen Ingestelde comfortwaarde niet aangenomen - Na 3 sec. verschijnt de basisweergave	Functioneert alleen in combinatie met QAA55, NIET met OT Werkt met aan/uit via H8/H9
	Gewenste kamertemperatuur voor VG1 of VG2 instellen	of 2. VG onafhankelijk van VG1 Draaiknop links/rechts in drukken Toets OK Draaiknop links/rechts indrukken Opslaan met toets OK of 5 sec. wachten of – indrukken van toets	Verwarmingskring selecteren Verwarmingskring wordt overgenomen knipperende temperatuurandauiding in 0,5 °C stappen van 10,0-30°C Comfortinstelling overgenomen Comfortinstelling niet overgenomen - Na 3 sec. verschijnt basisinstelling	
	Tapwaterfunctie AAN- of UIT-schakelen	Druk op toets	Tapwaterfunctie Aan/UIT (Segmentbalk onder tapwater-symbool zichtbaar/onzichtbaar) - Aan: tapwaterbereiding volgens schakelprogramma - Uit : geen tapwaterbereiding - Beschermingsfunctie actief Bij gebruik van OpenTherm verschijnt "Bedrijfskeuzetoets vergrendeld" Beschermingsfuncties blijven actief!	WW-klokprogramma via externe regelaar is leidend
	Bedrijfsmodus wisselen	Fabrieksinstelling 1 x kort op toets drukken nog eens op toets drukken nog eens op toets drukken	Automatische functie aan, met: - Verwarmingsfunctie volgens tijdprogramma - Temperatuurinstellingswaarden volgens verwarmingsprogramma - Beschermingsfuncties actief - Zomer/winter automatische wijziging actief - ECO-functies actief (Segmentbalk met daarbij horend symbool zichtbaar) Voortdurend COMFORT verwarmen Aan, met: - Verwarmingsfunctie zonder tijdprogramma op comfort ingestelde waarde - Beschermende functies actief Voortdurend GEREDUCEERD verwarmen, Aan met: - Verwarmingsfunctie zonder tijdprogramma op gereduceerde instelwaarde - Beschermingsfuncties actief - Zomer/winter automatische wijziging actief - ECO-functies actief Beschermende functie aan met: - Verwarmingsfunctie uitgeschakeld - Temperatuur volgens vorstbescherming - Beschermingsfuncties actief Bij gebruik van OpenTherm verschijnt "Bedrijfskeuzetoets vergrendeld" Beschermingsfuncties blijven actief!	Functioneert alleen in combinatie met QAA55, NIET met OT Werkt met aan/uit via H8/H9
		'Gaspedaal'-functie	1 x op toets drukken > 3 sec. nog eens op toets drukken > 3 sec.	
Toets	Actie	Werkwijze	Weergave/functie	
	Weergave van verschillende inlichtingen	1 x druk op de toets Herhaalde druk op de toets Herhaalde druk op de toets of draaiknop Druk op de toets	Weergave van de inforegels is afhankelijk van de configuratie INFO-segment wordt ingevoegd - Status ketel - Kamertemperatuur - Kamertemperatuur nacht - Kamertemperatuur dag - Status kring 1 - Buitentemperatuur - Buitentemperatuur min. - Buitentemperatuur max. - Warmwatertemperatuur 1 - Foutmelding - Kettletemperatuur - Onderhoudsmelding - Retourtemperatuur - Waterdruk Terug naar de basisweergave: INFO-segment verdwijnt	
	Bedrijfsmodus volgens manueel in te stellen nominale waarden Wijziging van de in de fabriek ingestelde keteltemperatuur	kort op toets drukken kort op toets drukken kort op toets drukken Draaiknop +/- draaien kort op toets drukken kort op toets drukken kort op toets drukken	Handmatige bediening aan (steekslutelsymbool zichtbaar) - Verwarmingsmodus met vooraf ingestelde keteltemperatuur (fabrieksinstelling = 60 °C) - Selecteer ketel 301: Handmatige bediening Waarde handmatige bediening instellen? Knipperende temperatuurweergave Gewenste waarde instellen Status ketel Handmatige bediening uit (symbool sleutel gaat uit)	
	Ontluchtingsfunctie	1 x op toets drukken > 3 sec. opnieuw op toets drukken > 3 sec..	312: Ontluchtingsfunctie AAN Ontluchtingsfunctie UIT	
	Activering van de schoorsteenvegerfunctie	Druk op de toets (< 3 sec.) Herhaalde druk op de t. (< 3 sec.)	Schoorsteenfunctie Aan Schoorsteenfunctie Uit	
	Korte verlaging van de optionele kamerthermostaat.	Druk op de toets Herhaalde druk op de toets	Verwarmen met ingestelde gereduceerde waarde Verwarmen met ingestelde comfortwaarde	Functioneert alleen in combinatie met QAA55, NIET met OT
RESET	Reset toets	Druk op toets (< 3 sec) nog eens druk op toets > 3 sec.	Apparaat manueel vergrendeld, niet vrijgegeven. Apparaat wordt ontgrendeld, alarmbel verdwijnt	

= Bevestiging

= afbreken of terug naar basisfunctie

Alleen te gebruiken door de installateur

9.3 Parameters eindgebruiker

Basisweergave "keteltemperatuur"

- 1 x OK-toets indrukken
- met de +-draaiknop bijv. „menu warm water“ kiezen
- 1 x OK-toets indrukken
- met de +-draaiknop bijv. in het menu warm water „parameter nr. 1612 gereduceerde nominale temperatuur “ kiezen
- 1 x OK-toets indrukken
- met de +-draaiknop de huidige temperatuur veranderen
- 1 x OK-toets indrukken -> temperatuur wordt opgeslagen
- met 2 x ESC-toets terug naar de basisweergave „keteltemperatuur“

Klokprogramma's zijn niet actief bij gebruik van een OpenTherm thermostaat, wel bij aan/uit via H8/H9

Menukeuze	Bedieningsregel	Keuzemogelijkheid	Eenheid	Min.	Max	Fabrieksinstellingen	
Datum en tijd	1	Uren/minuten	hh:mm	00:00	23.59	--:--	
	2	Dag/maand	tt:MM	01.01	31.12.	--:--	
	3	Jaar	jjjj	2004	2099	--:--	
Bedieningseenheid	20	Taal	-	Engels, Duits, Frans, Italiaans, Deens, Nederlands, Spaans, Tsjechisch, Russisch, Turks, Hongaars, Pools		Duits	
Klokprogramma verwarmingsgroep 1	500	Voorselectie	-	ma-zo, ma-vr, za-zo	ma-zo, ma-vr, za-zo	ma-zo	
	501	ma-zo: 1. fase Aan	hh:mm	00:00	24:00	06:00	
	502	ma-zo: 1. fase Uit	hh:mm	00:00	24:00	22:00	
	503	ma-zo: 2. fase Aan	hh:mm	00:00	24:00	--:--	
	504	ma-zo: 2. fase Uit	hh:mm	00:00	24:00	--:--	
	505	ma-zo: 3. fase Aan	hh:mm	00:00	24:00	--:--	
	506	ma-zo: 3. fase Uit	hh:mm	00:00	24:00	--:--	
	516	Standaard waarden	-	ja	nee	nee	
Klokprogramma verwarmingsgroep 2 (alleen wanneer geactiveerd)	520	Voorselectie	-	ma-zo, ma-vr, za-zo	ma-zo, ma-vr, za-zo	ma-zo	
	521	ma-zo: 1. fase Aan	hh:mm	00:00	24:00	06:00	
	522	ma-zo: 1. fase Uit	hh:mm	00:00	24:00	22:00	
	523	ma-zo: 2. fase Aan	hh:mm	00:00	24:00	--:--	
	524	ma-zo: 2. fase Uit	hh:mm	00:00	24:00	--:--	
	525	ma-zo: 3. fase Aan	hh:mm	00:00	24:00	--:--	
	526	ma-zo: 3. fase Uit	hh:mm	00:00	24:00	--:--	
	536	Standaard waarden	-	ja	nee	nee	
Klokprogramma 3/VG3	540	Voorselectie	-	ma-zo, ma-vr, za-zo	ma-zo, ma-vr, za-zo	ma-zo	
	541	ma-zo: 1. fase Aan	hh:mm	00:00	24:00	06:00	
	542	ma-zo: 1. fase Uit	hh:mm	00:00	24:00	22:00	
	543	ma-zo: 2. fase Aan	hh:mm	00:00	24:00	--:--	
	544	ma-zo: 2. fase Uit	hh:mm	00:00	24:00	--:--	
	545	ma-zo: 3. fase Aan	hh:mm	00:00	24:00	--:--	
	546	ma-zo: 3. fase Uit	hh:mm	00:00	24:00	--:--	
	556	Standaard waarden	-	ja	nee	nee	
Klokprogramma 4/ TAPW	560	Voorselectie	-	ma-zo, ma-vr, za-zo	ma-zo, ma-vr, za-zo	ma-zo	
	561	ma-zo: 1. fase Aan	hh:mm	00:00	24:00	06:00	
	562	ma-zo: 1. fase Uit	hh:mm	00:00	24:00	22:00	
	563	ma-zo: 2. fase Aan	hh:mm	00:00	24:00	--:--	
	564	ma-zo: 2. fase Uit	hh:mm	00:00	24:00	--:--	
	565	ma-zo: 3. fase Aan	hh:mm	00:00	24:00	--:--	
	566	ma-zo: 3. fase Uit	hh:mm	00:00	24:00	--:--	
	576	Standaard waarden	-	ja	nee	nee	

Functioneert alleen in combinatie met QAA55, NIET met OT Werkt met aan/uit via H8/H9

Alleen indien parameter 6359 actief is.

Parameters eindgebruiker

Menukeuze	Bedienings-regel	Keuzemogelijkheid	Eenheid	Min.	Max	Fabrieks-instellingen	
Klok-programma 5	600	Voorselectie	-	ma-zo, ma-vr, za-zo	ma-zo, ma-vr, za-zo	ma-zo	Functioneert alleen in combinatie met QAA55, NIET met OT Werkt met aan/uit via H8/H9
	601	ma-zo: 1. fase Aan	hh:mm	00:00	24:00	06:00	
	602	ma-zo: 1. fase Uit	hh:mm	00:00	24:00	22:00	
	603	ma-zo: 2. fase Aan	hh:mm	00:00	24:00	--:--	
	604	ma-zo: 2. fase Uit	hh:mm	00:00	24:00	--:--	
	605	ma-zo: 3. fase Aan	hh:mm	00:00	24:00	--:--	
	606	ma-zo: 3. fase Uit	hh:mm	00:00	24:00	--:--	
Vakantie VG 1	616	Standaard waarden	-	ja	nee	nee	
	641	Voorselectie	-	Periode 1, 2, 3, 4, 5, 6, 7, 8		Periode 1	
	642	Start dag/maand	tt.MM	01.01	31.12	--:--	
	643	Einde dag/maand	tt.MM	01.01	31.12	--:--	
Vakantie VG 2 (alleen wanneer geactiveerd)	648	Bedrijfsniveau	-	Vorst-bescherming	Gereduceerd	Vorst-bescherming	
	651	Voorselectie	-	Periode 1, 2, 3, 4, 5, 6, 7, 8		Periode 1	
	652	Start dag/maand	tt.MM	01.01	31.12	--:--	
	653	Einde dag/maand	tt.MM	01.01	31.12	--:--	
Verwarmings-groep 1	658	Bedrijfsniveau	-	Vorst-bescherming	Gereduceerd	Vorst-bescherming	
	710	Gewenste waarde comfort	°C	Waarde uit regel 712	35	20.0	
	712	Gewenste waarde gereduceerd	°C	4	Waarde uit regel 710	16.0	
	714	Gewenste waarde vorst	°C	4	Waarde uit regel 712	10.0	
	720	Steilheid stooklijn	-	0.10	4.00	1.50	
Verwarmings-groep 2 (alleen wanneer geactiveerd)	730	Zomer/Winter verw. grens	°C	---/8	30	20	
	1010	Gewenste waarde comfort	°C	Waarde uit regel 1012	35	20.0	
	1012	Gewenste waarde gereduceerd	°C	4	Waarde uit regel 1010	16.0	
	1014	Gewenste waarde vorst	°C	4	Waarde uit regel 1012	10.0	
	1020	Steilheid stooklijn	-	0.10	4.00	0.8	
1030	Zomer/Winter verw. grens	°C	---/8	30	0		
Tapwater	1600	Tapwater bedrijfsmodus	-	aan, uit, Eco		uit	
	1610	Nom. gewenste waarde	°C	Waarde uit regel 1612	80	55	
	1612	Gewenste waarde gereduceerd	°C	8	Waarde uit regel 1610	40	
Zwembad	2055	Gewenste waarde zonverw.	°C	8	80	26	
	2056	Gewenste waarde verw.	°C	8	80	22	
Ketel	2214	Gewenste waarde handbedrijf	°C	10	90	50	
Storing	6700	Storingsmelding	-	-	-	alleen aanduiding	
	6705	SW diagnosecode	-	-	-	alleen aanduiding	
	6706	FA fase storingsmelding	-	-	-	alleen aanduiding	

9.4 Parameters installateur

Basisweergave "keteltemperatuur"

- 1 x OK-toets indrukken
- Info-toets 4 sec. ingedrukt houden
- met de +-draaiknop Inbedrijfname- of Installateursniveau kiezen
- 1 x OK-toets indrukken
- met de +-draaiknop bijv. in het menu drinkwater kiezen
- met de +-draaiknop bijv. in het menu drinkwater „parameter nr. 1612 gereduceerde nominale temperatuur “ kiezen
- 1 x OK-toets indrukken
- met de +-draaiknop de huidige temperatuur veranderen
- 1 x OK-toets indrukken -> temperatuur wordt opgeslagen
- met 2 x ESC-toets terug naar de basisweergave „keteltemperatuur“

Overzicht van de opstart-parameters

De parameterregels met grijze achtergrond zijn alleen in het opstart-niveau zichtbaar. De complete lijst van parameters wordt in het installateursniveau getoond.

Menukeuze	Bedieningsregel	Keuzemogelijkheid	Eenheid	Min.	Max	Fabrieksinstellingen
Uur en datum	1	Uren/minuten	uu:mm	00:00	23.59	--:--
	2	Dag/maand	dd:mm	01.01	31.12.	--:--
	3	Jaar	jjjj	2004	2099	--:--
	5	Zomertijdbegin dag/maand	dd:mm	01.01	31.12.	25.03.
	6	Zomertijdeinde dag/maand	dd:mm	01.01	31.12.	25.10.
	Bedieningseenheid	20	Taalkeuze	-	Engels, Duits, Frans, Italiaans, Deens, Nederlands, Spaans, Tsjechisch, Sloveens, Turks	
22		Info	-	Tijdelijk Permanent		Tijdelijk
26		Blokking bediening	-	Aan Uit		Uit
27		Blokking programmering	-	Aan Uit		Uit
28		Bedieningseenh. directe wijziging	-	Opslaan met bevestiging. Opslaan automatisch		Opslaan met bevestiging
44		Bediening VG2	-	Gemeenschappelijk met VG1 onafhankelijk		Gemeenschappelijk met VG1
46		Bediening VG P	-	Gemeenschappelijk met VG1 onafhankelijk		Gemeenschappelijk met VG1
70		Software versie	-	0	99.0	alleen aanduiding
Tijdprogramma Verwarmingsgroep 1	500	Voorkeuze	-	ma, di, wo, do, vr, za, zo		ma-zo
	501	ma-zo: 1. fase Aan	uu:mm	00:00	24:00	06:00
	502	ma-zo: 1. fase Uit	uu:mm	00:00	24:00	22:00
	503	ma-zo: 2. fase Aan	uu:mm	00:00	24:00	--:--
	504	ma-zo: 2. fase Uit	uu:mm	00:00	24:00	--:--
	505	ma-zo: 3. fase Aan	uu:mm	00:00	24:00	--:--
	506	ma-zo: 3. fase Uit	uu:mm	00:00	24:00	--:--
	516	Standaardwaarden	-	Ja, nee		nee
Tijdprogramma Verwarmingsgroep 2 (alleen wanneer geactiveerd)	520	Voorkeuze	-	ma, di, wo, do, vr, za, zo		ma-zo
	521	ma-zo: 1. fase Aan	uu:mm	00:00	24:00	06:00
	522	ma-zo: 1. fase Uit	uu:mm	00:00	24:00	22:00
	523	ma-zo: 2. fase Aan	uu:mm	00:00	24:00	--:--
	524	ma-zo: 2. fase Uit	uu:mm	00:00	24:00	--:--
	525	ma-zo: 3. fase Aan	uu:mm	00:00	24:00	--:--
	526	ma-zo: 3. fase Uit	uu:mm	00:00	24:00	--:--
	536	Standaardwaarden	-	Ja, nee		nee
Tijdprogramma Verwarmingsgroep 3/VG3	540	Voorkeuze	-	ma, di, wo, do, vr, za, zo		ma-zo
	541	ma-zo: 1. fase Aan	uu:mm	00:00	24:00	06:00
	542	ma-zo: 1. fase Uit	uu:mm	00:00	24:00	22:00
	543	ma-zo: 2. fase Aan	uu:mm	00:00	24:00	--:--
	544	ma-zo: 2. fase Uit	uu:mm	00:00	24:00	--:--
	545	ma-zo: 3. fase Aan	uu:mm	00:00	24:00	--:--
	546	ma-zo: 3. fase Uit	uu:mm	00:00	24:00	--:--
	556	Standaardwaarden	-	Ja, nee		nee
Tijdprogramma 4/TAPW	560	Voorkeuze	-	ma, di, wo, do, vr, za, zo		ma-zo
	561	ma-zo: 1. fase Aan	uu:mm	00:00	24:00	06:00
	562	ma-zo: 1. fase Uit	uu:mm	00:00	24:00	22:00
	563	ma-zo: 2. fase Aan	uu:mm	00:00	24:00	--:--
	564	ma-zo: 2. fase Uit	uu:mm	00:00	24:00	--:--
	565	ma-zo: 3. fase Aan	uu:mm	00:00	24:00	--:--
	566	ma-zo: 3. fase Uit	uu:mm	00:00	24:00	--:--
	576	Standaardwaarden	-	Ja, nee		nee

Parameters installateur

Menukeuze	Bedieningsregel	Keuzemogelijkheid	Eenheid	Min.	Max	Fabrieksinstellingen
Tijdprogramma 5	600	Voorkeuze	-	ma, di, wo, do, vr, za, zo		ma-zo
	601	ma-zo: 1. fase Aan	uu:mm	00:00	24:00	06:00
	602	ma-zo: 1. fase Uit	uu:mm	00:00	24:00	22:00
	603	ma-zo: 2. fase Aan	uu:mm	00:00	24:00	--:--
	604	ma-zo: 2. fase Uit	uu:mm	00:00	24:00	--:--
	605	ma-zo: 3. fase Aan	uu:mm	00:00	24:00	--:--
	606	ma-zo: 3. fase Uit	uu:mm	00:00	24:00	--:--
	616	Standaardwaarden	-	Ja, nee		nee
Verwarmingsgroep vakantie 1	641	Voorkeuze	-	Periode 1, 2, 3, 4, 5, 6, 7, 8		Periode 1
	642	Periode begin dag /maand	dd:mm	01.01	31.12	--:--
	643	Periode ende dag/maand	dd:mm	01.01	31.12	--:--
	648	Bedrijfsniveau	-	Vorstbescherming, gereduceerd		Vorstbescherming
Verwarmingsgroep vakantie 2 (alleen wanneer geactiveerd)	651	Voorkeuze	-	Periode 1, 2, 3, 4, 5, 6, 7, 8		Periode 1
	652	Periode begin dag /maand	dd:mm	01.01	31.12	--:--
	653	Periode ende dag/maand	dd:mm	01.01	31.12	--:--
	658	Bedrijfsniveau	-	Vorstbescherming, gereduceerd		Vorstbescherming
Verwarmingsgroep 1	700	Bedrijfswijze VG1	-	Beveiligingsbedrijf, automatisch, gereduceerd		Automatisch
	710	Gewenste comfortwaarde	°C	Waarde uit regel 712	35	20.0
	712	Gewenste gereduceerde waarde	°C	Waarde uit regel 714	Waarde uit regel 710	16.0
	714	Gewenste vorstbeschermingswaarde	°C	4	Waarde uit regel 712	10.0
	720	Karakteristieke steilheid	-	0.10	4.00	1.50
	721	Verschuiving karakteristiek	°C	-4.5	4.5	0.0
	726	Karakteristieke adaptie	°C	Uit, Aan		Uit
	730	Zomer-/winterverwarmingsgrens	°C	---/8	30	0
	732	Dagverwarmingsgrens	°C	---/-10	10	-3
	733	Verlenging dagverwarmingsgrens	-	Nee, ja		Ja
	740	Minimum gewenste Aanvoertemperatuur	°C	8	Waarde uit regel 741	8
	741	Maximale gewenste aanvoertemperatuur	°C	Waarde uit regel 740	80	80
	742	Gew wrde aanv ruimtetherm	°C	Waarde uit regel 740	Waarde uit regel 741	80
	746	Vertr. warmte vraag	s	0	600	10
	750	Ruimte-invloed	%	---/0	100	20
	760	Ruimtetemperatuurbegrenzing	°C	---/0.5	4	1
	770	Snel opstoken	°C	---/0	20	2
	780	Snelle daling	-	Uit, tot gewenste gereduceerde waarde, tot gewenste vorstbeschermingswaarde		tot gewenste gereduceerde waarde
	790	Inschakeloptimalisatie max.	min	0	360	0
	791	Uitschakeloptimalisatie max.	min	0	360	0
	800	Gew wrde toename Red start	°C	---/30	10	-5
	801	Gew wrde toename Red einde	°C	-30	Waarde uit regel 800	-15
	809	Pomp continu VG1	-	Nee, Ja		Nee
	820	Oververhittings bev. pomp	-	Uit, Aan		Aan
	830	Mengklep verhoging	°C	0	50	5
	832	Aandrijving type	-	2-punt, 3-punt		3-punt
	833	Schakeldifferentie 2-punt	°C	0	20	2
	834	Looptijd Aandrijving	s	30	873	135
	835	P-band (Xp)	°C	1	100	24
	836	Bijsteltijd (Tn)	s	10	873	90
850*	Vloerfunctie	-	Uit, functioneel verwarmen, bezettingsafhankelijk verwarmen / functioneel-/bezettingsafhankelijk verwarmen, manueel		Uit	
851*	Vloerfunctie gew wrde hand	°C	0		25	
855*	Vloerfunctie gemeten wrde	°C	-		alleen aanduiding	
856*	Vloeruitdroging dag VG1	-	0		0	
861	Overtemperatuurafname VG1	-	Uit, verwarmingsfunctie, altijd		Uit	
870	Met opslag buffertank	-	Nee, ja		ja	
872	Met voorregelaar/circ pomp	-	Nee, ja		ja	
890	Gew. aanv corr. bij trntl reg	-	Nee, ja		nee	
898	Bedrijfsniveau-omschakeling	-	Vorstbescherming, gereduceerd, comfort		gereduceerd	
900	Bedrijfswijze-omschakeling	-	Geen, beveiligingsbedrijf, gereduceerd, comfort, auto		Beveiligingsbedrijf	

Parameters installateur

Menukeuze	Bedieningsregel	Keuzemogelijkheid	Eenheid	Min.	Max	Fabrieksinstellingen
Verwarmingsgroep 2 (alleen wanneer geactiveerd)	1000	Bedrijfswijzer VG2	-	Beveiligingsbedrijf, automatisch, gereduceerd		Beveiligingsbedrijf
	1010	Gewenste waarde comfort	°C	Waarde uit regel 1012	35	20.0
	1012	Gewenste reductiewaarde	°C	Waarde uit regel 1014	Waarde uit regel 1010	16.0
	1014	Gewenste wrde vorst	°C	4	Waarde uit regel 1012	10.0
	1020	Karakteristiek steilheid	-	0.10	4.00	0.8
	1021	Karakteristiek verschuiving	°C	-4.5	4.5	0.0
	1026	Karakteristiek adaptie	°C	Uit, Aan		Uit
	1030	Zomer/Winter verw grens	°C	---/8	30	20
	1032	Dagverwarminggrens	°C	---/-10	10	-3
	1033	Verlenging 24-uurs verw gr	-	Nee, ja		Ja
	1040	Min gewenste aanvoertemp	°C	8	Waarde uit regel 1041	8
	1041	Max gewenste aanvoertemp	°C	Waarde uit regel 1040	80	50
	1042	Gew wrde aanv ruimtetherm	°C	Waarde uit regel 1040	Waarde uit regel 1041	50
	1046	Vertr. warmte vraag	s	0	600	10
	1050	Ruimte-involed	%	---/0	100	20
	1060	Ruimtetemperatuurbegrenzing	°C	---/0.5	4	1
	1070	Snelverwarmen	°C	---/0	20	2
	1080	Snelle verlaging	-	Uit, tot gewenste gereduceerde waarde, tot gewenste vorstbeschermingswaarde		tot gewenste gereduceerde waarde
	1090	Inschakel optimalisatie Max.	min	0	360	0
	1091	Uitschakeloptimalisatie Max.	min	0	360	0
	1100	Gereduceerde verhoging begin	°C	---/30	10	-5
	1101	Gereduceerde verhoging einde	°C	-30	Waarde uit regel 1100	-15
	1109	Pomp continu VG2		Nee, Ja		Nee
	1120	Oververhittings bev. pomp	-	Uit, Aan		Aan
	1130	Mengklep verhoging	°C	0	50	5
	1132	Aandrijving - regelingswijze	-	2-punt, 3-punt		3-punt
	1133	Aandrijving schakeldifferentie	°C	0	20	2
	1134	Looptijd Aandrijving	s	30	873	135
	1135	P-Band (Xp)	°C	1	100	24
	1136	Bijsteltijd (Tn)	s	10	873	90
1150*	Vloerfunctie	-	Uit, functioneel verwarmen, bezettingsafhankelijk verwarmen / functioneel-/ bezettingsafhankelijk verwarmen, manueel		Uit	
1151*	Gewenste vloerfunctie manueel	°C	0	95	25	
1155*	Vloerfunctie gemeten wrde	°C	-	-	alleen aanduiding	
1156*	Vloeruitdroging dag VG2	-	0	32	0	
1161	Overtemperatuurafname VG2	-	Uit, verwarmingsbedrijf, altijd		Uit	
1170	VG2 met opslagtank	-	Nee, ja		ja	
1172	VG2 met voorregelaar/ circulatiepomp	-	Nee, ja		ja	
1190	Gew. aanv corr. bij trntl reg	-	Nee, ja		Nee	
1198	Bedrijfsniveau omschakeling	-	Vorstbescherming, gereduceerd, comfort		Gereduceerd	
1200	Bedrijfswijzeomschakeling	-	Geen, beveiligingsbedrijf, gereduceerd, comfort, automatisch		Beveiligingsbedrijf	

* zie pagina 69

Parameters installateur

Menukeuze	Bedieningsregel	Keuzemogelijkheid	Eenheid	Min.	Max	Fabrieksinstellingen
Verwarmingsgroep 3 (alleen wanneer geactiveerd)	1300	Bedrijfswijzer VG2	-	Beveiligingsbedrijf, automatisch, gereduceerd		Beveiligingsbedrijf
	1310	Gewenste waarde comfort	°C	Waarde uit regel 1312	35	20.0
	1312	Gewenste reductiewaarde	°C	Waarde uit regel 1314	Waarde uit regel 1310	16.0
	1014	Gewenste wrde vorst	°C	4	Waarde uit regel 1312	10.0
	1320	Karakteristiek steilheid	-	0.10	4.00	0.8
	1321	Karakteristiek verschuiving	°C	-4.5	4.5	0.0
	1326	Karakteristiek adaptie	°C	Uit, Aan		Uit
	1330	Zomer/Winter verw grens	°C	---/8	30	20
	1332	Dagverwarminggrens	°C	---/-10	10	-3
	1333	Verlenging 24-uurs verw gr	-	Nee, ja		Ja
	1340	Min gewenste aanvoertemp	°C	8	Waarde uit regel 1341	8
	1341	Max gewenste aanvoertemp	°C	Waarde uit regel 1340	80	50
	1342	Gew wrde aanv ruimtetherm	°C	Waarde uit regel 1340	Waarde uit regel 1341	50
	1346	Vertr. warmte vraag	s	0	600	10
	1350	Ruimte-involed	%	---/0	100	20
	1360	Ruimtetemperatuurbegrenzing	°C	---/0.5	4	1
	1370	Snelverwarmen	°C	---/0	20	2
	1380	Snelle verlaging	-	Uit, tot gewenste gereduceerde waarde, tot gewenste vorstbeschermingswaarde		tot gewenste gereduceerde waarde
	1390	Inschakel optimalisatie Max.	min	0	360	0
	1391	Uitschakel optimalisatie Max.	min	0	360	0
	1400	Gereduceerde verhoging begin	°C	---/30	10	-5
	1401	Gereduceerde verhoging einde	°C	-30	Waarde uit regel 1400	-15
	1409	Pomp continu VG3		Nee, Ja		Nee
	1420	Oververhittings bev. pomp	-	Uit, Aan		Aan
	1430	Mengklep verhoging	°C	0	50	5
	1432	Aandrijving - regelingswijze	-	2-punt, 3-punt		3-punt
	1433	Aandrijving schakeldifferentie	°C	0	20	2
	1434	Looptijd Aandrijving	s	30	873	135
	1435	P-Band (Xp)	°C	1	100	24
	1436	Bijsteltijd (Tn)	s	10	873	90
	1450*	Vloerfunctie	-	Uit, functioneel verwarmen, bezettingsafhankelijk verwarmen / functioneel-/ bezettingsafhankelijk verwarmen, manueel		Uit
	1451*	Gewenste vloerfunctie manueel	°C	0	95	25
	1455*	Vloerfunctie gemeten wrde	°C	-	-	alleen aanduiding
1456*	Vloeruitdroging dag VG2	-	0	32	0	
1461	Overtemperatuurafname VG2	-	Uit, verwarmingsbedrijf, altijd		Uit	
1470	VG2 met opslagtank	-	Nee, ja		ja	
1472	VG2 met voorregelaar/ circulatiepomp	-	Nee, ja		ja	
1490	Gew. aanv corr. bij trntl reg	-	Nee, ja		Nee	
1498	Bedrijfsniveau omschakeling	-	Vorstbescherming, gereduceerd, comfort		Gereduceerd	
1500	Bedrijfswijzeomschakeling	-	Geen, beveiligingsbedrijf, gereduceerd, comfort, automatisch		Beveiligingsbedrijf	

* zie pagina 69

Parameters installateur

Menukeuze	Bedieningsregel	Keuzemogelijkheid	Eenheid	Min.	Max	Fabrieksinstellingen
Tapwater	1600	Tapwater-bedrijfswijze	-	Uit, Aan, Eco		Uit
	1610	Tapw-nominale gewenste waarde	°C	8	80	60
	1612	Tapw-gereduceerde gew. waarde	°C	8	80	40
	1614	Tapw-nominale max	°C	8	80	65
	1620	Tapwatervrijgave	-	24h/dag, verwarmingsprogramma met voorverschuiving, tijdprogramma 4		combi :24h/dag solo: Verwarmingsprogramma met voorverschuiving
	1630	Drinkwater laadprioriteit	-	Absoluut, glijdend, geen (parallel), glijdend (abs.)		Absoluut
	1640	Legionellafunctie	-	Uit, periodiek, vaste weekday		Vaste weekday
	1641	Legionellafunctie periodiciteit	-	1	7	7
	1642	Legionellafunctie dag	-	ma, di, wo, do, vr.za, zo		maandag
	1644	Tijdstip voor legionellafunctie	uu:mm	00:00	23:50	---
	1645	Legionellafunctie gewenste waarde	°C	55	95	65
	1646	Verblijfsduur bij gewenste waarde legionellafunctie	min	10	360	30
	1647	Circulatiepompfunctie gedurende legionellafunctie	-	Uit, Aan		Aan
	1660	Tapwater circulatiepomp vrijgave	-	Tijdprogramma 3, Tapwatervrijgave, Tijdprogramma 4, Tijdprogramma 5		Drinkwater vrijgave
	1661	Tapwater circulatiepomp cyclus	-	Uit, Aan		Uit
	1663	Gewenste waarde tapwater circulatiepomp	°C	8	80	45
1680	Bedrijfswijze-omschakeling tapw.	-	Geen, uit, Aan		Geen	
Gebruikers- circuit 1	1859	Maximaal gewenste aanvoertemp	°C	8	120	70
	1874	TAPW-laadprioriteit VK1	-	Nee, ja		Ja
	1875	Overtemperatuurafname VK1	-	Nee, ja		Nee
	1878	VK1 met buffertank	-	Nee, ja		Ja
	1880	VK1 met voorregelaar circ. pomp	-	Nee, ja		Ja
Gebruikers- circuit 2	1909	Gewenste aanvoertemperatuur 2	°C	8	120	45
	1924	Tapw-laadprioriteit VK2	-	Nee, ja		Ja
	1925	Overtemperatuurafname VK2	-	Nee, ja		Nee
	1928	VK2 met buffertank	-	Nee, ja		Ja
	1930	VK2 met voorregelaar circ. pomp	-	Nee, ja		Ja
Gebruikers- circuit 3	1959	Gewenste aanvoertemperatuur 3	°C	8	120	45
	1974	Tapw-laadprioriteit VK3	-	Nee, ja		Ja
	1975	Overtemperatuurafname VK3	-	Nee, ja		Nee
	1978	VK3 met buffertank	-	Nee, ja		Ja
	1980	VK3 met voorregelaar circ. pomp	-	Nee, ja		Ja
Zwembad	2055	Zwembad gewenste waarde zonne-energie	°C	8	80	26
	2056	Zwembad gewenste waarde bronverwarming	°C	8	80	22
	2065	Laadprio zon	-	Prioriteit 1, Prioriteit 2, Prioriteit 3		Prioriteit 3
	2070	Zwembadtemp. maximum	°C	8	95	30
	2080	Zwembad met zonnetoepassing	-	Nee, ja		Ja
Voorregelaar circulatiepomp	2110	Aanvoertemperatuur minimale begrenzing voorregelaar	°C	8	95	8
	2111	Aanvoertemperatuur- maximale begrenzing voorregelaar	°C	8	95	80
	2121	Circulatiepomp bij opwekkingsblokkade	-	Uit, Aan		Uit
	2130	Gewenste waarde voorregelaarverhoging voor menger	°C	0	50	5
	2132	Aandrijving soort regeling voorregelaar	-	2-punt, 3-punt		3-punt
	2133	Aandrijving-schakel- differentiatie voorregelaar	°C	0	20	2
	2134	Loopijd Aandrijving voorregelaar	s	30	873	120
	2135	P-Band (Xp) voorregelaar	°C	1	100	32
	2136	Nasteltijd (Tn) voorregelaar	s	10	873	120
	2150	Voorregelaar / circulatiepomp	-	voor opslagtank, na opslagtank		Na bufferboiler

Parameters installateur

Menukeuze	Bedieningsregel	Keuzemogelijkheid	Eenheid	Min.	Max	Fabrieksinstellingen
Ketel	2210	Keteltemperatuur- minimumbegrenzing	°C	8	95	8
	2212	Keteltemperatuur maximumbegrenzing	°C	8	120	85
	2214	Gewenste waarde ketel handfunctie	°C	8	120	50
	2236	P-band Xp Tapw	°C	1	200	35
	2237	Integratietijd (Tn) tapwater	s	4	873	75
	2241	Branderlooptijd - minimumbegrenzing	min	0	20	0
	2243	Branderminimpauzetijd	min	0	60	5
	2245	Max. regeldiff. zonder onderbreking minimumpauze	°C	0	80	40
	2250	Pompadraaitijd	min	0	240	3
	2253	Pompadraaitijd na Tapwater	min	0	20	1
	2270	Teruglooptemperatuurbegrenzing	°C	8	95	8
	2301	Ketelpomp bij opwekkingsblokkade	-	Uit, Aan		Uit
	2305	Werking opwekkingsblokkade	-	Alleen verwarmingsfunctie, verwarmings- en tapwaterfunctie		Verwarmings- en tapwaterfunctie
	2316	Temperatuurverhoging maximum	°C	0	80	25
	2317	Temperatuurverhoging nominaal	°C	0	80	20
	2320	Ketelpompmodulatie	-	Geen, behoefte, gewenste ketelwaarde, temperatuurverhoging nominaal		temperatuurverhoging nominaal
	2321	Aanlooptoerental ketelpomp	%	0	100	100
	2322	Pomptoerental Minimum ketel	%	0	100	Q15SR: 60 Q25SR: 60 Q38SR: 60 Q51SR: 55 Q60SR: 55 Q25CR: 60 Q38CR: 60 Q51CR: 55
	2323	Pomptoerental maximum ketel	%	0	100	Q15SR: 60 Q25SR: 70 Q38SR: 100 Q51SR: 100 Q60SR: 100 Q25CR: 75 Q38CR: 100 Q51CR: 100
	2330	Nominaal vermogen ketel	kW	0	2000	Q15SR: 15,0 Q25SR: 25,0 Q38SR: 38,0 Q51SR: 51,0 Q60SR: 60,0 Q25CR: 25,0 Q38CR: 38,0 Q51CR: 51,0
	2331	Nominaal vermogen eerste trap	kW	0	2000	Q15SR: 5,0 Q25SR: 5,0 Q38SR: 6,9 Q51SR: 10,0 Q60SR: 10,0 Q25CR: 6,9 Q38CR: 6,9 Q51CR: 10,0
	2334	Vermogen bij minimaal pomptoerental	%	0	100	0
	2335	Vermogen bij maximaal pomptoerental	%	0	100	100
	2441	Maximale ventilatiesnelheid bij verwarmingsfunctie	omw./min	0	1000	Q15SR: 3330 Q25SR: 5390 Q38SR: 5450 Q51SR: 4750 Q60SR: 5400 Q25CR: 3590 Q51CR: 4750
	2442	Max ventilatiesnelheid doorlading	omw./min	0	1000	Zie regel 2444
	2444	Maximale ventilatiesnelheid bij tapwaterfunctie	omw./min	0	1000	Q15SR: 3330 Q25SR: 5390 Q38SR: 5450 Q51SR: 4750 Q60SR: 5400 Q25CR: 5020 Q51CR: 4750
	2445	Uitschakeling ventilator bij verwarmingsfunctie	-	Uit, Aan		Uit
	2446	Ventilatieuitschakelvertraging	s	0	200	3
	2450	Regelaarvertraging	-	Uit, Alleen verwarmingsbedrijf, Alleen Tapwater modus, Verw. en Tapw bedrijf		Alleen verwarmingsbedrijf
	2452	Regelaarvertraging toerental	omw./min	0	10000	1500
2453	Regelaarvertraging duur	s	0	255	30	
2454	Schakeldifferentie in verwarmingsgroep	°C	0	20	3	
2455	Schakeldifferentie uit verwarmingsgroep	°C	0	20	5	
2456	Schakeldifferentie uit max. verwarmingsgroep	°C	0	20	10	

Parameters installateur

Menukeuze	Bedieningsregel	Keuzemogelijkheid	Eenheid	Min.	Max	Fabrieksinstellingen
Ketel	2457	Tijd instelling VG'en	min	0	240	1
	2460	Schakeldifferentie in Tapwater	°C	0	20	1
	2461	Schakeldifferentie uit min Tapwater	°C	0	20	6
	2462	Schakeldifferentie uit max. Tapwater	°C	0	20	8
	2463	Tijd instelling Tapwater	min	0	240	1
	2470	Vertr. wrmtvrg spec. bedr.	s	0	600	0
	2628	Vrijgave ontluchtingsprogramma:	-	1: Druk te laag 2: Druk te hoog 3: Druk te laag of te hoog 4: Opstarten 5: Opstarten & Druk te laag 6: Opstarten & Druk te hoog 7: Opstarten & Druk te laag of te hoog		5: Opstarten & Druk te laag
2630	Autom. ontluchtingsfunctie	-	Uit, Aan		Uit	
Cascade (alleen wanneer geactiveerd)	3510	Cascade volgorde strategie	-	Laat Aan, vroeg uit; laat Aan, laat uit; vroeg Aan, laat Aan		Laat Aan, laat uit
	3511	Min. belastings band	%	0	100	40
	3512	Max. belastings band	%	0	100	90
	3530	Vrijgave-integraal warmtebron	°C*min	0	500	100
	3531	Uitsch integr opw volgorde	°C*min	0	500	8
	3532	Herstartvergrendeling	s	0	1800	300
	3533	Inschakelvertraging	min	0	120	5
	3534	Gedw tijd basistrap	s	0	1200	60
	3540	Auto opw volgorde omsch	h	10	990	500
	3541	Auto opw volgorde uitgrens	-	Geen, eerste opwekker, laatste opwekker, eerste en laatste opwekker		Geen
	3544	Leidende opwekker	-	1	16	Opwekker 1
3560	Cascade gewenste terugloopwaarde minimum	°C	8	95	8	
Zonne-energie	3810	Temperatuurdifferentie Aan zonne-energie	°C	0	40	8
	3811	Temperatuurdifferentie Uit zonne-energie	°C	0	40	4
	3812	Solar, min laadtemp tapwater	°C	8	95	30
	3813	Solar ΔT in buffer	°C	0	40	---
	3814	Solar ΔT uit buffer	°C	0	40	---
	3815	Solar min laadtemp buffer	°C	8	95	30
	3816	Solar ΔT IN zwembad	°C	0	40	---
	3817	Solar ΔT UIT zwembad	°C	0	40	---
	3818	Solar laadtemp zwembad	°C	8	95	---
	3822	Solar laadprio opslagtank	-	Geen tapwateropslag, tapwateropslagtank		Tapwateropslagtank
	3825	Solar Relatieve laadtijd prio	min	2	60	---
	3826	Solar Wachtijd relatieve prio	min	1	40	---
	3827	Solar Wachtijd parallelbedrijf	min	0	40	---
	3828	Solar Vertraging secundaire pomp	s	0	600	60
	3830	Solar Collectorstartfunctie	min	5	60	---
	3831	Solar Min. looptijd collectorpomp	s	5	120	30
	3840	Solar vorstbeveiliging collector	°C	-20	5	---
	3850	Solar max temp beveiliging collector	°C	30	350	80
	3860	Solar Verdamping warmtedrager	°C	60	350	110
	3865	Solar aanl. toerental collec. pomp	%	0	100	100
	3867	Solar aanl. toerental	%	0	100	100
	3868	Solar aanl. toerental buffer pomp	%	0	100	100
	3869	Solar aanl. toerental zwembad pomp	%	0	100	100
	3870	Solar Min pomptoerental	%	0	100	40
	3871	Solar Max pomptoerental	%	0	100	100
	3880	Solar Antivriesmiddel		Geen (water), Ethyleenglycol, Propyleenglycol, Mengsel Ethyleen- en Propyleenglycol		Geen
	3881	Solar Antivriesconcentratie	%	1	100	30
3884	Solar pompcapaciteit	l/h	10	1500	200	
3887	Solar puls eenheid opbrengst	l	0	100	10	

Parameters installateur

Menukeuze	Bedieningsregel	Keuzemogelijkheid	Eenheid	Min.	Max	Fabrieksinstellingen
Tapw- Opslagtank	5010	Tapwaterlading	-	Eenmaal/dag, meer keren/ dag, Aan		Meer keren/ per dag
	5020	Tapwater gewenste aanvoerverhoging	°C	0	30	16
	5021	Tapwater transfervhoging	°C	0	30	8
	5022	Tapwater herladingregeling	-	Herladen, Doorladen, doorladen legio, Doorladen 1. Lading, Doorladen 1. Lading en Legio		Doorladen
	5024	Tapwater schakeldifferentie	°C	0	20	5
	5030	Tapwater laadtijdbegrenzing	min	10	600	60
	5040	Tapwater ontladbescherming	-	Uit, altijd, automatisch		Automatisch
	5050	Tapwater, laadtemperatuur maximum	°C	8	95	70
	5055	Tapwateropslag herkoelingtemperatuur	°C	8	95	70
	5056	Tapwateropslag herkoeling ketel/VG	-	Uit, Aan		Uit
	5057	Tapwatertank herkoeling collector	-	Uit, zomer, altijd		Altijd
	5060	Tapwater elektr. verw. bedrijfswijze	-	Vervangend bedrijf, alleen in de zomer, altijd		Vervangend bedrijf
	5061	Drinkwater elektr. verw. regeling	-	24h/dag, tapwater vrijgave, tijdprogramma 4		Tapwater vrijgave
	5062	Tapwater Elektr. verw. Regeling	-	Externe thermostaat, tapwatersensor		Tapwatersensor
	5070	Tapwater automatische Push	-	Aan, uit		Aan
	5085	Tapwatertank overtemperatuurafname	-	Uit, Aan		Aan
	5090	Tapwatertank met opslagtank	-	Nee, ja		Nee
	5092	Tapwatertank met voorregelaar / circ. pomp	-	Nee, ja		Nee
	5093	Tapwatertank met zonnetoepassing	-	Nee, ja		Ja
	5101	Min pomptoerental tapwater	%	0	100	60
	5102	Pomptoerental maximum Tapwater	%	0	100	100
	5130	Transferstrategie	-	Uit, altijd, tapwatervrijgave		Altijd
	5131	Vergelijkingstemperatuur overladen	-	Tapwatersensor B3, tapwatersensor B31		Tapwatersensor B3
	5140	Tapw voorraadvat - Tussenmedium verhoging	°C	0	10	2
	5141	Tapw voorraadvat - Oversch max T ^{medium} temp	°C	2	20	2
	5142	Tapw voorraadvat - Vertr. reg. gew aanv temp	s	0	60	30
	5146	Tapw voorraadvat - Doorlading met B36	-	Nee, ja		Ja
5148	Tapw voorraadvat - Min. start temp diff Q33	°C	0	20	4	
5151	Tapw voorraadvat - Oversch tijd T ^{medium} temp	s	0	255	30	

Parameters installateur

Menukeuze	Bedieningsregel	Keuzemogelijkheid	Eenheid	Min.	Max	Fabrieksinstellingen
	5710	Verwarmingkring 1	-	Uit, Aan		Aan
	5715	Verwarmingkring 2	-	Uit, Aan		Uit
	5721	Verwarmingkring 3	-	Uit, Aan		Uit
	5730	"Thermostaat" voor het aansluiten van een tapwaterthermostaat aangesloten op dezelfde klemmen als B3.	-	TapwatersensorB3, thermostaat, Tapw sensor B38		TapwatersensorB3
	5731	Tapwater Aandrijving	-	Geen laadvraag, laadpomp, Omschakelventiel		Omschakelventiel
	5734	Basispositie Tapw Omschakelventiel	-	Laatste vraag, verwarmingkring, Tapwater		Laatste vraag
	5736	Tapwater separaat circuit	-	Uit, Aan		Uit
	5737	Werkrichting Tapw	-	Positie Aan Tapw, positie Aan		Positie Aan Tapw
	5774	Sturing ketelpomp /Tapw omschakelventiel	-	Alle verzoeken, alleen verzoeken VG1/Tapw		Alle verzoeken
	5775	Ketelpomp bij tapwater	-	Uit, Aan		Aan
	5840	Zonne-instelorgaan	-	Laadpomp, Omschakelventiel		Laadpomp
	5841	Externe zonwisselaar	-	Gemeenschappelijk, Tapwatertank, Opslagtank		Gemeenschappelijk
	5870	Combiopslagtank	-	Nee, ja		Nee
	5890	Relaisuitgang QX1	-	0: Geen 1:Circulatiepomp Q4 2:Elektr. verw. Tapw K6 3:Collectorpomp Q5 4:Verbr' circuitpomp VK1 Q15 5:Ketelpomp Q1 6:Bypasspomp Q12 7:Alarmuitgang K10 8:2. Pompstatus VG1 Q21 9:2. Pompstatus VG2 Q22 10:2. Pompstatus VG3 Q23 11:Verwarmingkringpomp VG3 Q20 12:Verbr' circuitpomp VK2 Q18 13:Circulatiepomp Q14 14:Bronblokkeerventiel Y4 15:Vaste stof ketelpomp Q10 16:Tijdprogramma 5 K13 17:Bufferretourklep Y15 18:Zonnepomp ext. wisselaar K9 19:Zoninstelorg Aan buffer K8 20:Zoninstelorgaan zwembad K18 22: Gerbr. circ. pomp VK3 Q19 25:Cascadepomp Q25 26:Buffer laadpomp Q11 27:Tapw mengpomp Q35 28:Tapw Tussenkringpomp Q33 29:Warmte-opvraag K27 30:Koude-opvraag K28 33:Warmtekringpomp VG1 Q2 34:Warmtekringpomp VG2 Q6 35:Driewegklep QX3 36:Tapw plaatwis. ctrl element Q34 38:Waterhervulling K34 39:2. Ketelpomptrap Q27 40:Melduitgang K35 41:Bedrijfsmelding K36 42:Rookgasklep K37 43:Uitschakeling ventilator K38		33:Warmtekringpomp VG1 Q2 (voor gebruik als vloerverwarmingpomp)
	5891	Relaisuitgang QX2	-			Geen
	5892	Driewegklep QX3	-			Driewegklep QX3
	5930	Sensingang BX1	-	0: Geen 1:TapwatersensorB31 2:Collectorsensor B6 4:Tapwater circulatie-sensor B39 5:Opslagtanksensor B4 6:Opslagtanksensor B41 7:Rookgastemperatuursensor B8 8:Aanvoertemperatuur sensor B10 9:Vaste stof ketelsensor B22 10:Tapw laadsensor B36 11:Opslagtanksensor B42 12:Gezamenlijke retour sensor B73 13:Cascaderetoursensor B70 14:Zwembadsensor B13		Geen
	5931	Sensingang BX2 (PT1000)	-	16:Aanvoertemp. zonne-energie B63 17:Retourtemp. zonne-energie B64 19: Primairwisselaarsensor B26		Rookgastemperatuur-sensor B8

Parameters installateur

Menukeuze	Bedieningsregel	Keuzemogelijkheid	Eenheid	Min.	Max	Fabrieksinstellingen
Configuratie						
	5970	Ingang H4 Functiekeuze	-	0: Geen 1:BA-Omschakeling VG's+Tapw 2:BA-Omschakeling Tapw 3:BA-Omschakeling VG's 4:BA-Omschakeling VG1 5:BA-Omschakeling VG2 6:BA-Omschakeling VG3 7:Opwekkerblokkering 8:Fout- /Alarmmelding 9:Verbruikersvraag VK1 10:Verbruikersvraag VK2 11:Verbruikersvraag VK3 12:Overtemperatuurafvoer 13:Vrijgave zwembad zonne-energie 14:Bedrijfsniveau Tapw 15:Bedrijfsniveau VG1 16:Bedrijfsniveau VG2 17:Bedrijfsniveau VG3 18:Ruimtethermostaat VG1 19:Ruimtethermostaat VG2 20:Ruimtethermostaat VG3 21:Tapwater Flow switch 22:Tapwaterthermostaat 24:: Impulstelling 28:Terugmelding rookgasklep 29:Startblokkering 31:Ketel-Flow switch 32:Keteldrukschakelaar 50: Doorstroommeting Hz		Startblokkering
	5971	Soort contact H4	-	Rust, werk		Rust
	5973	Frequentiewaarde 1 H4	-	0	1000	0
	5974	Funciewaarde 1 H4	-	-1000	5000	0
	5975	Frequentiewaarde 2 H4	-	0	1000	0
	5976	Funciewaarde 2 H4	-	-1000		0

Parameters installateur

Menukeuze	Bedieningsregel	Keuzemogelijkheid	Eenheid	Min.	Max	Fabrieksinstellingen
Configuratie	6016	Ingang H8 functiekeuze	-	0: Geen 18 Ruimtethermostaat VG1 19 Ruimtethermostaat VG2 20 Ruimtethermostaat VG3		Geen
	6017	Soort contact H8	-	Rust, werk		Rust
	6018	Ingang H9 functiekeuze	-	0: Geen 18 Ruimtethermostaat VG1 19 Ruimtethermostaat VG2 20 Ruimtethermostaat VG3		Geen
	6019	Soort contact H9	-	Rust, werk		Rust
	6020	Functie Uitbreidingsmodule 1	-	0: Geen functie		Geen functie
	6021	Functie Uitbreidingsmodule 2	-	1:Multifunctioneel 2:Verwarmingkring 1 3:Verwarmingkring 2 4:Verwarmingkring 3		Geen functie
	6022	Functie Uitbreidingsmodule 3	-	5:Retourregelaar 6:Zonne-energie tapwater 7:Voorregelaar/circulatie pomp		Geen functie
	6024	Functie ingang EX21module 1	-	0: Geen		Geen
	6026	Functie ingang EX21 module 2	-	25: Temperatuurbewaking VG		Geen
	6028	Functie ingang EX21 module 3	-			Geen
	6030	Relaisuitgang QX21 module 1	-	0: Geen		Geen
	6031	Relaisuitgang QX22 module 1	-	1:Circulatiepomp Q4 2:Elektr. verw. Tapw K6		Geen
	6032	Relaisuitgang QX23 module 1	-	3:Collectorpomp Q5 4:Gebr. circ. pomp VK1 Q15		Geen
	6033	Relaisuitgang QX21 module 2	-	5:Ketelpomp Q1		Geen
	6034	Relaisuitgang QX22 module 2	-	6:Bypasspomp Q12 7:Alarmitgang K10		Geen
	6035	Relaisuitgang QX23 module 2	-	8:2e. Pomptrap VG1 Q21 9:3e. Pomptrap VG2 Q22		Geen
	6036	Relaisuitgang QX21 module 3	-	10:2e. Pomptrap VG3 Q23		Geen
6037	Relaisuitgang QX22 module 3	-	11:Verwarmingkringpomp VG3 Q20 12:Gebr. circ. pomp VK2 Q18		Geen	
6038	Relaisuitgang QX23 module 3	-	13:Circulatiepomp Q14 14:Bronblokkeerventiel Y4 15:Vaste stof ketelpomp 10 16:Tijdprogramma 5 K13 17:Bufferretourklep Y15 18:Zonne-energiepomp ext wisselaar K9 19:Zon servomotor buffer K8 20: Zon servomotor buffer zwembad K18 22: Gerbr. circulatiepomp VK3 Q19* 25: Cascadepomp Q25 26: Buffer laadpomp Q11 27: Tapw Mengpomp Q35 28: Tapw Tussenkringpomp Q33 29:Warmte-opvraag K27 30:Koude-opvraag K28* 33:Verwarmingkringpomp VG1 Q2 34:Heizkreispumpe VG2 Q6 35:Tapwater Aandrijving Q3 36:Tapw plaatwis. ctrl element Q34 38:Waterhervulling K34 39:2e ketelpomptrap Q27 40:Melduitgang K35 41:Bedrijfsmelding K36 43: Uitschakeling ventilator K38		Geen	

Parameters installateur

Menukeuze	Bedieningsregel	Keuzemogelijkheid	Eenheid	Min.	Max	Fabrieksinstellingen
Configuratie	6040	Sensoringang BX21 module 1	-	0: Geen		Geen
	6041	Sensoringang BX22 module 1	-	1: Tapwatersensor B31 2: Collectorsensor		Geen
	6042	Sensoringang BX21 module 2	-	4: Tapwater circulatiesensor B39 5: Opslagtanksensor B4		Geen
	6043	Sensoringang BX22 module 2	-	6: Opslagtanksensor B41 7: Opslagtanksensor B41		Geen
	6044	Sensoringang BX21 module 3	-	8: Aanvoertemperatuursensor B10 9: Vaste stof ketelsensor B22		Geen
	6045	Sensoringang BX22 module 3	-	10: Tapw laadsensor B36 11: Opslagtanksensor B42 12: Gezamenlijke retour sensor B73 13: Cascaderetoursensor B70 14: Cascaderetoursensor B70 16: Aanv. temp. zonne-energiesensor B63 17: Zonne-energie retour sensor B64 19: Primaire uitwisselingssensor B26		Geen
	6046	Ingang H2 module 1 Functiekeuze	-	0: Geen		Geen
	6054	Ingang H2 module 2 Functiekeuze	-	1: BA-Omschakeling VG's+Tapw 2: BA-Omschakeling Tapw 3: BA-Omschakeling VG's		Geen
	6062	Ingang H2 module 3 Functiekeuze	-	4: BA-Omschakeling Tapw 5: BA-Omschakeling VG's 6: BA-Omschakeling VG2 7: BA-Omschakeling VG2 8: Fout-alarmmelding 9: Verbruikersvraag VK1 10: Verbruikersvraag VK2 11: Verbruikersvraag VK3 12: Overtemperatuurafvoer 13: Vrijgave zwembad zonne-energie 14: Bedrijfsniveau Tapw 15: Bedrijfsniveau VG1 16: Bedrijfsniveau VG2 17: Bedrijfsniveau VG3 18: Ruimtethermostaat VG1 19: Ruimtethermostaat VG2 20: Ruimtethermostaat VG3 21: Tapwater Flow switch 22: Tapwaterthermostaat 25: Temperatuurbewaking VG 29: Startblokkering		Geen
	6047	Contactwijze H2 module 1	-			Werk
	6055	Contactwijze H2 module 2	-		Rust, werk	Werk
	6063	Contactwijze H2 module 3	-			Werk
	6049	Spanningswaarde 1 H2	V			0
	6057	Spanningswaarde 1 H2	V	0	10	0
	6065	Spanningswaarde 1 H2	V			0
	6050	Functiewaarde1 H2 module 1	-			0
	6058	Functiewaarde1 H2 module 2	-	-1000	5000	0
6066	Functiewaarde1 H2 module 3	-			0	

Parameters installateur

Menukeuze	Bedieningsregel	Keuzemogelijkheid	Eenheid	Min.	Max	Fabrieksinstellingen
Configuratie	6051	Spanningswaarde 2 H2 module 1	V	0	10	0
	6059	Spanningswaarde 2 H2 module 2	V			0
	6067	Spanningswaarde 2 H2 module 3	V			0
	6052	Functiewaarde2 H2 module 1	-	-1000	5000	0
	6060	Functiewaarde2 H2 module 2	-			0
	6068	Functiewaarde2 H2 module 3	-			0
	6085	Functie uitgang P1	-	Geen, ketelpomp Q1		Ketelpomp Q1
	6086	Signaallogica uitgang P1	-	Standaard, omgekeerd		Omgekeerd
	6097	Sensortype collector	-	NTC, PT 1000		PT1000
	6098	Meetwaardencorrectie collectorsensor 1 (B6)	°C	-20	20	0
	6100	Buitentemperatuursensor meetwaardencorrectie	°C	-3	3	0
	6110	Gebouwtijdconstante	h	0	50	5
	6117	Geleiding centrale gewenste waarde	°C	1	100	5
	6118	Vertraging daling gewenste waarde	K/min	Uit , 1 - 200		20
	6120	Vorstbeveiliging installatie actief	-	Uit, Aan		Uit
	6200	Sensor opslag aan	-	Nee, ja		Nee
	6205	Parameter terugzetten	-	Nee, ja		Nee
	6212	Controlenummer opwekker 1	-	0	199999	0
	6213	Controlenummer opwekker 2	-	0	199999	0
	6215	Controlenummer Opslagtank	-	0	199999	0
	6217	Controlenummer Verwarmingskringen	-	0	199999	0
	6220	Apparaten -SW-versie	-	0	99	0
	6234	Ketel type nummer OEM	-	0	65535	251
	6236	Parameter set nummer OEM	-	0	65535	1296
	6351	Functie OT kanaal 1	-	via HC1, HC2, HC3, Hx ingang		1
	6352	Functie OT kanaal 2	-	via HC1, HC2, HC3, Hx ingang		2
6355	Ruimte regelaar HC1	-	Intern / Extern		2	
6356	Ruimte regelaar HC2	-	Intern / Extern -> Intern is b.v. H4, H8, H9, Ext. b.v. OT1		1	
6357	Ruimte regelaar HC3	-	Intern / Extern		1	
6359	Extreine bediening Tapwater	-	Geen / via HC1, HC2, HC3		1	
LPB	6600	Apparaatadres	-			1
	6601	Segmentadres	-			0
	6604	LPB-voeding Functiekeuze	-	Uit, automatisch		1
	6610	Weergave systeemmeldingen	-	Nee, ja		1
	6611	Systeem melding alarm relais	-	Nee, ja		1
	6612	Alarmvertraging	min	2 - 60		10
	6620	Werkgebied centrale omschakelingen	-	Segment, system		0
	6621	Zomer/winter-omschakelautomaat	-	Lokaal, centraal		0
	6623	Bedrijfswijzeomschakeling	-	Lokaal, centraal		1
	6624	Opwekkerblokkering Hand	-	Lokaal, eigen segment		0
	6625	Tapwatertoewijzing	-	Van eigen regelaar, van alle regelaars in eigen segment, van alle regelaars in alle segmenten		2
	6630	Cascademaster	-	Altijd, automatisch		2
	6631	Externe Opwekker bij Eco bedrijf	-	Uit, in voor Tapwater, in		0
	6632	Buitentempgrens door externe Opw hanteren	-	Nee, ja		Nee
	6640	Kloktijd-leverancier	-	Autonoom, slave zonder externe instelling, slave met afstandbediening, master		0

Parameters installateur

Menukeuze	Bedieningsregel	Keuzemogelijkheid	Eenheid	Min.	Max	Fabrieksinstellingen
	6705	SW Diagnose code	-	0	65535	0
	6706	Branderautomaat bedrijfsfase tijdens storing	-	0	255	0
	6710	Reset alarmrelais	-	0	1	0
	6740	Tijd aanvoertemp. alarm verwarmingskring 1	min	10	240	---
	6741	Tijd aanvoertemp. alarm verwarmingskring 2	min			---
	6742	Tijd aanvoertemp. alarm verwarmingskring 3	min			---
	6743	Tijd keteltemperatuur alarm	min			---
	6745	Tijd tapwaterlading alarm	h	1	48	---
	6800 6810 6820 6990	Tijdstempel fouthistorie invoer 1 Notitie 1 Notitie 2 Notitie 20	h:m	00:00	23:59	04
	6803 6813 6823 6993	Foutcode historie Notitie 1 Notitie 2 Notitie 20	-	0	9999	0
	6805 6815 6825 6995	Stoordiagnose der Verleden waard 1 Verleden waard 2 Verleden waard 20	-	0	9999	0
	6806 6816 6826 6996	Stoofase der Verleden waard 1 Verleden waard 2 Verleden waard 20	-	0	255	0
Onderhoud/Speciale bediening	7040	Bedrijfsuren brander onderhoudsinterval	h	100	10000	1500
	7041	Bedrijfsuren brander sinds het onderhoud	h	0	10000	0
	7042	Branderstarts onderhoudsinterval	-	100	65500	9000
	7043	Branderstarts sinds het onderhoud	-	0	65535	0
	7044	Onderhoudsinterval	Maanden	1	240	24
	7045	Tijd sinds het onderhoud	Maanden	0	240	0
	7050	Ventilator toerentalgrens voor onderhoudsmelding	omw./min	0	10000	0
	7051	Ionisatiestroom- onderhoudsmelding	-	Nee, ja		Nee
	7130	Schoorsteenvegerfunctie	-	Uit, Aan		Uit
	7131	Schoorsteenvegerfunctie brandervermogen	-	Deelbelasting, vollast, maximale verwarmingsbelasting		Vollast
	7140	Handbedrijf	-	Uit, Aan		Uit
	7143	Gaspedaalfunctie	-	Uit, Aan		Uit
	7145	Gaspedaal gewenste functie	%	0	100	50
	7146	Ontluchtingsfunctie	-	Uit, Aan		Uit
	7147	Ontluchtingsaard	-	Geen, VG Continubedrijf, VG cyclus, Tapw continubedrijf,		Geen
	7170	Telefoon klantendienst	-	0	9	0
	7250	Parameterstick opslagpositie dataset	-	0	250	0
	7251	Parameterstick Aanduiding dataset	-	0	255	0
	7252	Parameterstick opdracht	-	Geen werking, lezen van stick, schrijven op stick		Geen werking
	7253	Parameterstickwerking voortgang	%	0	100	0
7254	Parameterstick status	-	0: Geen stick 1: Geen werking 2: Schrijven op stick 3: Lezen van stick 4: EMV test actief 5: Fouten schrijven 6: Fouten lezen 7: Incompatib. dataset 8: Verkeerd sticktype 9: Fout stickformaat 10: Dataset controleren 11: Dataset geblokkeerd 12: Blokkade lezen		Geen stick	

Parameters installateur

Menukeuze	Bedieningsregel	Keuzemogelijkheid	Eenheid	Min.	Max	Fabrieksinstellingen
I/O-Test	7700	Relaistest	-	0: Geen Test 1: Alles Uit 2: Relaisuitgang QX1 3: Relaisuitgang QX2 4: Relaisuitgang QX3 5: Relaisuitgang QX4 6: Relaisuitgang QX21 module 1 7: Relaisuitgang QX22 module 1 8: Relaisuitgang QX23 module 1 9: Relaisuitgang QX21 module 2 10: Relaisuitgang QX22 module 2 11: Relaisuitgang QX23 module 2 12: Relaisuitgang QX21 module 3 13: Relaisuitgang QX22 module 3 14: Relaisuitgang QX23 module 3		Geen test
	7713	Uitgangstest P1	%	0	100	---
	7714	PWM uitgang P1	%	0	100	---
	7730	Buitentemp. B9	°C	-50	50	---
	7750	Tapwatertemp. B3/B38	°C	0	140	---
	7760	Keteltemp. B2	°C	0	140	---
	7820	Opnemertemp. BX1	°C	-28	350	---
	7821	Opnemertemp. BX2	°C	-28	350	---
	7822	Opnemertemp. BX3	°C	-28	350	---
	7823	Opnemertemp. BX4	°C	-28	350	---
	7830	Opnemertemp. BX21 module 1	°C	-28	350	---
	7831	Opnemertemp. BX22 module 1	°C	-28	350	---
	7832	Opnemertemp. BX21 module 2	°C	-28	350	---
	7833	Opnemertemp. BX22 module 2	°C	-28	350	---
	7834	Opnemertemp. BX21 module 3	°C	-28	350	---
	7835	Opnemertemp. BX22 module 3	°C	-28	350	---
	7840	Spanningsignaal H1	V	0	10	---
	7841	Contacttoestand H1	-	Open, gesloten		---
	7845	Spanningsignaal H2 module 1	V	0	10	---
	7846	Contacttoestand H2 module 1	-	Open, gesloten		---
	7848	Spanningsignaal H2 module 2	V	0	10	---
	7849	Contacttoestand H2 module 2	-	Open, gesloten		---
	7851	Spanningsignaal H2 module 3	V	0	10	---
	7852	Contacttoestand H2 module 3	-	Open, gesloten		---
	7854	Spanningsignaal H3	V	0	10	---
	7855	Contacttoestand H3	-	Open, gesloten		---
	7862	Frequentie H4	-	0		---
	7860	Contacttoestand H4	-	Open, gesloten		---
	7865	Contacttoestand H5	-	Open, gesloten		---
	7872	Contacttoestand H6	-	Open, gesloten		---
	7874	Contacttoestand H7	-	Open, gesloten		---
	7876	Contacttoestand H8	-	Open, gesloten		---
	7878	Contacttoestand H9	-	Open, gesloten		---
	7950	Signaalingang EX21 module 1	-	0V, 230V		---
	7951	Signaalingang EX21 module 2	-	0V, 230V		---
	7952	Signaalingang EX21 module 3	-	0V, 230V		---
Status	8000	Status verwarmingskring 1	-			---
	8001	Status verwarmingskring 2	-			---
	8002	Status verwarmingskring 3	-			---
	8003	Status tapwater	-			---
	8005	Status ketel	-			---
	8007	Status zonne-energie	-			---
	8008	Status vaste stof ketel	-			---
	8009	Status brander	-			---
	8010	Status opslagtank	-			---
	8011	Status zwembad	-			---

Parameters installateur

Menukeuze	Bedieningsregel	Keuzemogelijkheid	Eenheid	Min.	Max	Fabrieksinstellingen
Diagnose cascade (alleen wanneer geactiveerd)	8100	Prioriteit opwekker 1	-	0	16	Alleen aanduiding
	8101	Status opwekker 1	-	0: Ontbreekt 1:In storing 2:Handbedrijf actief 3:opwekkerblokkering actief 4:Schoorsteenvegerfunctie actief 5:Nu niet beschikbaar 6:Buitentemperatuurgrens actief 7:Niet vrijgegeven 8:Vrijgegeven		
	8102	Prioriteit opwekker 2	-	0	16	
	8103	Status opwekker 2	-	Zie regelnummer 8101		
	8104	Prioriteit opwekker 3	-	0	16	
	8105	Status opwekker 3	-	Zie regelnummer 8101		
	8106	Prioriteit opwekker 4	-	0	16	
	8107	Status opwekker 4	-	Zie regelnummer 8101		
	8108	Prioriteit opwekker 5	-	0	16	
	8109	Status opwekker 5	-	Zie regelnummer 8101		
	8110	Prioriteit opwekker 6	-	0	16	
	8111	Status opwekker 6	-	Zie regelnummer 8101		
	8112	Prioriteit opwekker 7	-	0	16	
	8113	Status opwekker 7	-	Zie regelnummer 8101		
	8114	Prioriteit opwekker 8	-	0	16	
	8115	Status opwekker 8	-	Zie regelnummer 8101		
	8116	Prioriteit opwekker 9	-	0	16	
	8117	Status opwekker 9	-	Zie regelnummer 8101		
	8118	Prioriteit opwekker 10	-	0	16	
	8119	Status opwekker 10	-	Zie regelnummer 8101		
	8120	Prioriteit opwekker 11	-	0	16	
	8121	Status opwekker 11	-	Zie regelnummer 8101		
	8122	Prioriteit opwekker 12	-	0	16	
	8123	Status opwekker 12	-	Zie regelnummer 8101		
	8124	Prioriteit opwekker 13	-	0	16	
	8125	Status opwekker 13	-	Zie regelnummer 8101		
	8126	Prioriteit opwekker 14	-	0	16	
	8127	Status opwekker 14	-	Zie regelnummer 8101		
	8128	Prioriteit opwekker 15	-	0	16	
	8129	Status opwekker 15	-	Zie regelnummer 8101		
	8130	Prioriteit opwekker 16	-	0	16	
8131	Status opwekker 16	-	Zie regelnummer 8101			
8138	Cascade- aanvoertemperatuur- beginwaarde	°C	0	140		
8139	Cascade-aanvoertemperatuur- gewenste waarde	°C	0	140		
8140	Cascade retourtemperatuur - beginwaarde	°C	0	140		
8141	Cascade retourtemperatuur – gewenste waarde	°C	0	140		
8150	Tijd tot autom. opwekker- volginschakeling	h	0	990		

Parameters installateur

Menukeuze	Bedieningsregel	Keuzemogelijkheid	Eenheid	Min.	Max	Fabrieksinstellingen
Diagnose cascade	8304	Toestand ketelpomp (Q1)	-	Uit, Aan		Alleen Aanduiding
	8308	Toerental ketelpomp	%	0	100	
	8310	Keteltemperatuubeginwaarde	°C	0	140	
	8311	Keteltemperatuur-gewenste waarde	°C	0	140	
	8312	Ketelschakelpunt	°C	0	140	
	8313	Schakelpunt voor constante verwarmingsfunctie	°C	0	140	
	8314	Retourtemperatuubeginwaarde	°C	0	140	
	8316	Rookgastemperatuubeginwaarde	°C	0	350	
	8318	Rookgastemperatuur- maximale beginwaarde	°C	0	350	
	8321	Primaire buitentemperatuur	°C	0	140	
	8323	Toerental ventilator	omw./min	0	8000	
	8324	Gewenste waarde branderventilator	omw./min	0	8000	
	8325	Actuele ventilator Aansturing	%	0	100	
	8326	Brandermodulatie	%	0	100	
	8327	Waterdruk	-	0	10	
	8329	Ionisatiestroom beginwaarde	µA	0	100	
	8330	Branderbedrijfsuren trap 1	h	00:00:00	2730:15:00	
	8331	Branderstarts trap 1	-	0	2147483647	
	8338	Bedrijfsuren verwarmingsbedrijf	h	00:00:00	8333:07:00	
	8339	Bedrijfsuren tapwaterbedrijf	h	00:00:00	8333:07:00	
	8499	Toestand collectorpomp 1 (Q5)	-	Uit, Aan		
	8501	Toestand zon servomotor buffer (K8)	-	Uit, Aan		
	8502	Toestand zon servomotor zwembad (K18)	-	Uit, Aan		
	8505	Toerental collectorpomp 1	%	0	100	
	8506	Toerental zonnepomp ext. wisselaar	%	0	100	
	8507	Toerental zonnepompbuffer	%	0	100	
	8508	Toerental zonnepomp zwembad	%	0	100	
	8510	Collectortemperatuubeginwaarde 1 (B6)	°C	-28	350	
	8511	Collectortemperatuur maximale beginwaarde 1 (B6)	°C	-28	350	
	8512	Collectortemperatuur- minimale beginwaarde 1 (B6)	°C	-28	350	
	8513	Temperatuurdifferentiatie collector 1 /Tapw. opslagtank	°C	-168	350	
	8514	Temperatuurdifferentiatie collector 1 / opslagtank	°C	-168	350	
	8515	Temperatuurdifferentiatie collector 1 / zwembad	°C	-168	350	
	8519	Aanvoertemperatuur zonne-energie onemer vermogensmeting B63	°C	-28	350	
	8520	Zonneretourtemp. vermogensmetingopnemer B64	°C	-28	350	
	8526	Dagopbrengst zonne-energie	kWh	0	999,9	
	8527	Totale opbrengst betr. zonne-energie	kWh	0	9999999,9	
	8530	Bedrijfsuren zonne-energie-opbrengst	h	00:00:00	8333:07:00	
	8531	Bedrijfsuren collector oververwarming	h	00:00:00	8333:07:00	
	8532	Bedrijfsuren collectorpomp	h	00:00:00	8333:07:00	
8560	Vaste stof keteltemperatuur B22	°C	0	140		
8570	Bedrijfsuren vaste brandstofketel	h	00:00:00	8333:07:00		

Parameters installateur

Menukeuze	Bedieningsregel	Keuzemogelijkheid	Eenheid	Min.	Max	Fabrieksinstellingen
Diagnose Verbraucher	8700	Buitentemperatuur	°C	-50	50	Alleen aanduiding
	8701	Buitentemperatuur minimum	°C	-50	50	
	8702	Buitentemperatuur maximum	°C	-50	50	
	8703	Buitentemperatuur gedempt	°C	-50	50	
	8704	Buitentemperatuur gemengd	°C	-50	50	
	8730	Toestand verwarmingskringpomp	-	Uit, Aan		
	8731	Toestand verwarmingskringmenger open1	-	Uit, Aan		
	8732	Toestand verwarmingskringmenger 1 dicht	-	Uit, Aan		
	8735	Verwarmingskringpomp toerental VG1	%	0	100	
	8740	Ruimtetemp.beginwaarde VG 1	°C	0	50	
	8741	Ruimtetem. gewenste waarde actueel VG1	°C	4	35	
	8743	Aanvoertemp.Beginwaarde VG 1	°C	0	140	
	8744	Aanv.temp.-gewenste wrde resulterend VG1	°C	0	140	
	8749	Ruimthermostaat Verwarmingskring 1	-	Geen behoefte, behoefte		
	8760	Toestand verwarmingskringpomp 2	-	Uit, Aan		
	8761	Toestand verwarmingskringmenger 2	-	Uit, Aan		
	8762	Toestand verwarmingskringmenger 2 dicht	-	Uit, Aan		
	8765	Verwarmingskringpomp toerental VG2	%	0	100	
	8770	Ruimtetemperatuurbeginwaarde VG 2	°C	0	50	
	8771	Ruimtetemp.gewenste waarde actueel VG2	°C	4	35	
	8773	Aanvoertemperatuur beginwaarde VG 2	°C	0	140	
	8774	Aanv.temp.-gewenste wrde resulterend VG2	°C	0	140	
	8779	Ruimthermostaat verwarmingskring 2	-	Geen behoefte, behoefte		
	8790	Toestand verwarmingskringpomp 3	-	Uit, Aan		
	8791	Toestand verwarmingskringmenger 3 open	-	Uit, Aan		
	8792	Toestand verwarmingskringmenger 3 dicht	-	Uit, Aan		
	8795	Verwarmingskringpomp toerental VG3	%	0	100	
	8800	Ruimtetemp. beginwaarde VG 3	°C	0	50	
	8801	Ruimtetemp.gewenste waarde actueelVG3	°C	4	35	
	8803	Aanvoertemp. beginwaarde VG 3	°C	0	140	
	8804	Aanv.temp.-gewenste wrde resulterend VG3	°C	0	140	
	8809	Ruimthermostaat verwarmingskring 3	-	Geen behoefte, behoefte		
	8820	Toestand tapwaterpomp	-	Uit, Aan		
	8825	Tapwaterpomp toerental	%	0	100	
	8826	Tapwater tussenkringpomp toerental	%	0	100	
	8827	Toerental doorstroomtoestelpomp	%	0	100	
	8830	Tapwatertemperatuurbeginwaarde boven (B3)	°C	0	140	
	8831	Tapwatertemp.- gewenste waarde actueel	°C	8	80	
	8832	Tapwatertemp.beginwaarde onder (B31)	°C	0	140	
	8835	Tapwater circulatietemperatuur	°C	0	140	
	8836	Tapwater laadtemperatuur	°C	0	140	
	8852	Tapwater taptemperatuur- beginwaarde	°C	0	140	
	8853	Tapwater doorstroomtoestel gewenste waarde	°C	0	140	
	8860	Tapwaterdoorstroming	l/min	0	30	
	8875	Aanv.temp.-gewenste waarde VK 1	°C	5	130	
8885	Aanvoertemperatuur-gewenste waarde VK2	°C	5	130		
8895	Aanvoertemperatuur-gewenste waarde VK3	°C	5	130		
8900	Zwembadtemperatuurbeginwaarde (B13)	°C	0	140		
8901	Gewenste waarde temperatuur zwembad	°C	8	80		
8930	Beginwaarde voorregelaar- temperatuur	°C	0	140		
8931	Gewenste waarde voorregelaar- temperatuur	°C	0	140		
8950	Gezamenlijke aanvoertemp.- beginwaarde	°C	0	140		
8951	Gezamenlijke retourvoorloop temperatuur gewenste waarde	°C	0	140		
8952	Gezamenlijke retourtemperatuur	°C	0	140		

Parameters installateur

Menukeuze	Bedieningsregel	Keuzemogelijkheid	Eenheid	Min.	Max	Fabrieksinstellingen
Diagnose Verbraucher	8962	Gewenste waarde belasting	%	0	100	Alleen aanduiding
	8980	Opslagtanktemperatuur- beginwaarde boven (B4)	°C	0	140	
	8981	Opslagtank gewenste waarde	°C	0	140	
	8982	Opslagtanktemp.- beginwaarde onder (B41)	°C	0	140	
	8983	Opslagtanktemp.- beginwaarde midden (B42)	°C	0	140	
	9005	Waterdruk H1	bar	0	10	
	9006	Waterdruk H2	bar	0	10	
	9009	Waterdruk H3	bar	0	10	
	9031	Toestand multifunctioneel relais (QX1)	-	Uit, Aan		
	9032	Toestand multifunctioneel relais (QX2)	-	Uit, Aan		
	9033	Toestand multifunctioneel relais (QX3)	-	Uit, Aan		
	9034	Toestand multifunctioneel relais (QX4)	-	Uit, Aan		
	9050	Toestand multifunctioneel relais (QX21 module 1)	-	Uit, Aan		
	9051	Toestand multifunctioneel relais (QX22 module 1)	-	Uit, Aan		
	9052	Toestand multifunctioneel relais (QX23 module 1)	-	Uit, Aan		
	9053	Toestand multifunctioneel relais (QX21 module 2)	-	Uit, Aan		
	9054	Toestand multifunctioneel relais (QX22 module 2)	-	Uit, Aan		
	9055	Toestand multifunctioneel relais (QX23 module 2)	-	Uit, Aan		
	9056	Toestand multifunctioneel relais (QX21 module 3)	-	Uit, Aan		
	9057	Toestand multifunctioneel relais (QX22 module 3)	-	Uit, Aan		
9058	Toestand multifunctioneel relais (QX23 module 3)	-	Uit, Aan			

Parameters installateur

Menukeuze	Bedieningsregel	Keuzemogelijkheid	Eenheid	Min.	Max	Fabrieksinstellingen
Branderautomaat	9500	Voorspoeltijd	s	0	51	0
	9501	Voorspoeltijd minimum	s	0	51	Alleen aanduiding
	9504	Setpoint vent.toerental in voorventilatie	U/min	200	12500	3500
	9505	Gew trntl voorspoelen min	U/min	200	12500	Alleen aanduiding
	9506	Toerental tolerantie voorsp.	U/min	50	1200	
	9512	Ventilatoroerental in aansteeklast	U/min	200	12500	3500
	9513	Gew trntl ontsteking max	U/min	200	12500	Alleen aanduiding
	9514	Toerental toleran. ontsteking	U/min	50	1200	
	9517	Voorontstekingstijd	s	0,4	20	
	9518	Veiligheidstijd	s	1,8	9,8	
	9519	Veiligheidstijd met ontsteking	s	0,2	9,6	
	9524	Gew. toerental DL	U/min	0	12500	1350
	9525	Gew. toerental DL min	U/min	0	12500	1350
	9526	Toerental tolerantie Deellast	U/min	50	1200	Alleen aanduiding
	9529	Gew. toerental VL	U/min	0	12500	5390
	9530	Gew. toerental VL max	U/min	0	12500	Alleen aanduiding
	9531	Toerental tolerantie Vollast	U/min	50	1200	
	9534	Bedr uren ontsteek belast.	s	0,2	10	10
	9540	Naspoeltijd	s	0	51	
	9541	Ventilatornadraaitijd bij temp overschrijding	min	0	10	Alleen aanduiding
	9542	Naspoeltijd min.	s	0	51	
	9551	Gew. toerental stop max	U/min	0	2000	
	9610	Belasting		0	2	
	9611	LP configuratie		0	5	
	9612	GP geconfigureerd		0	1	
	9614	Naspoel niveau		0	1	
	9615	Gedw voorspoelen bij fout		0	1	
	9616	Maximale toerental	0	1	12500	
	9630	Toerental Kp	0	1	15.9375	
	9631	Wert 5873	0	12500	600	
	9632	Wert 5874	s	0	1,75	
	9650	Schoorsteen droging		0	2	0
9651	Gew trntl schoorst. droging	U/min	0	12500	500	
9652	Duur schoorsteen droging	min	10	1440	10	

Stooklijn (alleen met QAA55)
Voor parameter 720 en 1020

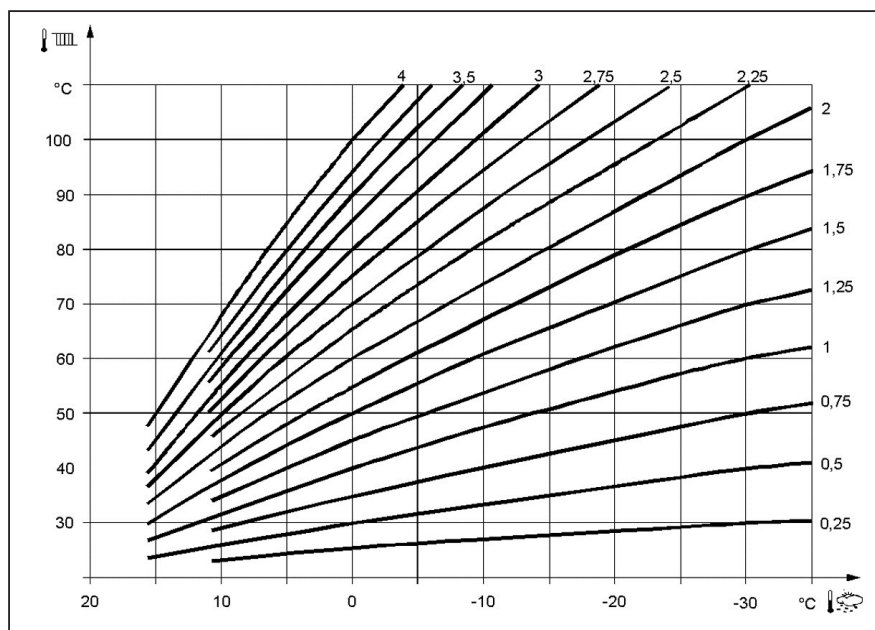

9.5 Menu: Verwarmingsgroepen

Vloerdroogfunctie

De vloeruitdroogfunctie dient voor het gecontroleerd drogen. Deze regelt de aanvoertemperatuur n.a.v. een temperatuurprofiel. De droging vindt plaats door de vloerverwarming d.m.v. meng- of pompverwarmingscircuit.

Vloerfunctie

Uit

- De functie is uitgeschakeld.

Functieverwarmen (Fh):

- Het eerste deel van het temperatuurprofiel wordt automatisch doorlopen.

Bezettingsafhankelijk verwarmen (Bh)

- Het tweede deel van het temperatuurprofiel wordt automatisch doorlopen.

Functie- en bezettingsafhankelijk verwarmen

- Het gehele temperatuurprofiel (eerste en tweede deel) wordt automatisch doorlopen.

Manueel

- Er wordt niet één temperatuurprofiel doorlopen, maar via de "gewenste vloerwaarde manueel" geregeld.

Gewenste vloerwaarde manueel

De gewenste aanvoertemperatuurwaarde voor de vloerfunctie manueel kan voor elke verwarmingsgroep apart worden ingesteld.

Gewenste vloerwaarde actueel

Geeft de actuele gewenste aanvoertemperatuurwaarde van de lopende vloerfunctie aan.

Vloer actuele dag

Geeft de actuele dag van de lopende vloerfunctie aan.

Regelnr.		Bedieningsregel	Fabrieksinstelling
VG1	VG2		
850	1150	Vloerdroogfunctie Uit Functieverwarmen (Fh) Bezettingsafhankelijk verwarmen (Bh) Functie- en bezettingsafhankelijk verwarmen	Uit
851	1151	Gewenste vloerwaarde handmatig	25°C
855	1155	Gewenste actuele vloerwaarde handmatig	Aanduiding
856	1156	Vloer dag actueel	0

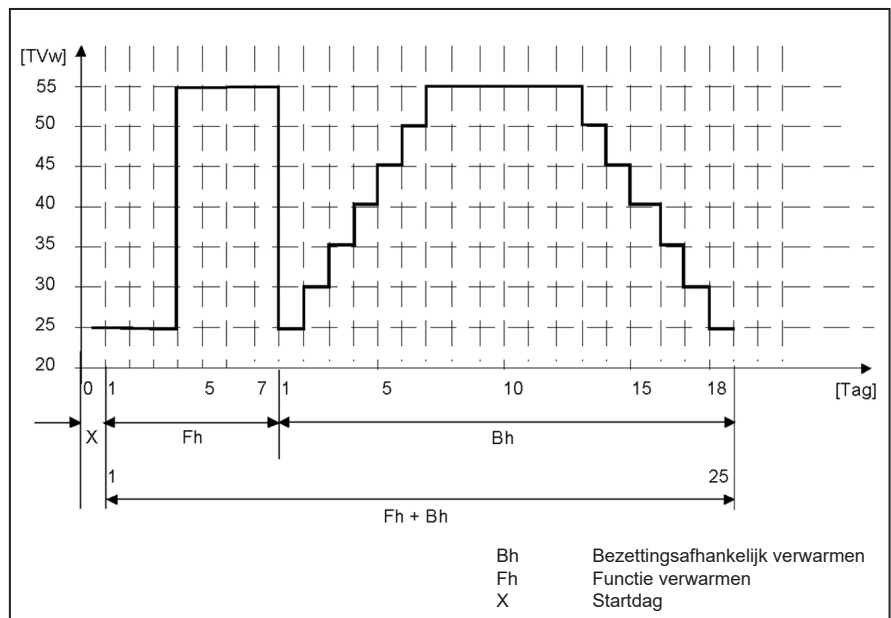

- Let op de betreffende normen en voorschriften van de vloerfabrikant!
- Een juiste functiewijze is slechts met een correct geïnstalleerde installatie mogelijk (hydraulica, elektriciteit, instellingen)! Afwijkingen kunnen een beschadiging van de vloer tot gevolg hebben!
- De functie kan voortijdig worden afgebroken, wanneer die uit wordt gezet.
- De aanvoertemperatuur-maximaalbegrenzing blijft in werking.

Gastoevoer

Controleer de gasaansluiting naar de ketel op lekkage. Indien lekkage wordt vastgesteld, dient de aansluiting te worden hersteld alvorens het toestel te starten!

Ontlucht de gasleiding tot aan het gasblok.

Controleer de gassoort en verbrandingswaarde, raadpleeg eventueel uw gasbedrijf voor verder informatie.



Controleer na (onderhouds-)werkzaamheden aan de ketel altijd alle gasvoerende delen op dichtheid.

Condensafvoer

De sifon moet gevuld zijn voordat het toestel wordt gestart, om te voorkomen dat rookgassen via de sifon in de stookruimte geblazen worden.

Vullen van de sifon na montage.

Verwijder de sifon (7) van de aansluiting in het toestel. Vul deze met 0,3 l water en draai deze handvast terug in de oorspronkelijke positie.

Rookgasafvoer en luchtinlaat

Controleer of de rookgasafvoer en luchtinlaat voldoen aan de lokaal geldende voorschriften. Installaties die niet voldoen aan de voorschriften, mogen niet inbedrijf genomen worden.

Controleer of alle doorlaatopeningen vrij zijn.

De diameter van de rookgasafvoer en luchtinlaat mogen niet worden gereduceerd.



Voor ingebruikname is het aan te bevelen alle ketelaansluitleidingen en de installatie grondig te spoelen alvorens deze aan in gebruik te nemen, om eventueel aanwezig vuil te verwijderen.

Waterdruk

Open de afsluiters naar het systeem. Controleer de waterdruk in het systeem: Minimale bedrijfsdruk > 1.0 bar.

Hydraulisch systeem

Controleer of het toestel op dusdanige wijze is aangesloten, dat waterstroming over het toestel tijdens bedrijf te allen tijde kan worden gegarandeerd. De waterstroming wordt bewaakt middels een ΔT -bewaking, welke het toestel vergrendelt in geval van te lage waterstroming.

Vullen en ontluichten van de ATAG QR en de verwarmingsinstallatie

De verwarmingsinstallatie wordt volgens de traditionele methode gevuld. De installatie moet zowel tapwaterzijdig als cv-zijdig ontluicht zijn.

De waterdruk kan via de infoets in bar worden afgelezen.

Zodra het vullen en ontluichten van de verwarmingsinstallatie is voltooid, is de ketel gebruiksklaar.

Op een gepast tijdstip moet de water- druk nog eens worden gecontroleerd en moet er eventueel water worden bijgevuld. (Tip: Voor u water bijvult, moet u de slang met water vullen; op die manier wordt voorkomen dat er lucht in het verwarmingssysteem dringt).

Ontluchtingsfunctie

Er wordt een automatische, cv-zijdige ontluichting uitgevoerd, bijv. na het voor de eerste keer vullen van de installatie. Daarbij wordt de installatie in de modus veilige functie (symbool cirkel met streep) geschakeld. De pomp(en) worden een aantal keren uit/aan geschakeld. De eventueel aanwezige 3-wegklep wordt in warmwaterpositie geschakeld en de pomp(en) weer een aantal keren uit/aan geschakeld. Aan het einde van deze functie schakelt de ketel terug naar normaal bedrijf.



Activeer altijd eerst de ontluchtingsfunctie vóór inbedrijfstelling of na het (bij-)vullen van de cv-installatie.



Het kan enige tijd duren voordat alle lucht uit een gevulde installatie is verdwenen. Zeker de eerste week kunnen geluiden hoorbaar zijn die wijzen op lucht. De automatische ontluchter in de ketel zal deze lucht laten verdwijnen, waardoor de waterdruk gedurende deze periode kan dalen en er water bijgevoerd zal moeten worden.

10.1 In werking stellen van de ketel



3 sec.

Vorbereiding voor eerste inbedrijfstelling

- Schakel de hoofdspinning in;
- Schakel toestel in via aan/uit-schakelaar (A);
- Controleer of de ketel in Standby-modus blijft;
- Controleer de pompfunctie;
- Controleer of het automatisch ontluchtingsprogramma heeft gedraaid. Indien nog niet ontluicht:
Ontlucht de pomp en ketel met de ontluchtingsfunctie: toets E > 3 sec. ingedrukt houden. Deze functie duurt ca. 16 min.
- Open gaskraan;

10.2 Warmwatervoorziening

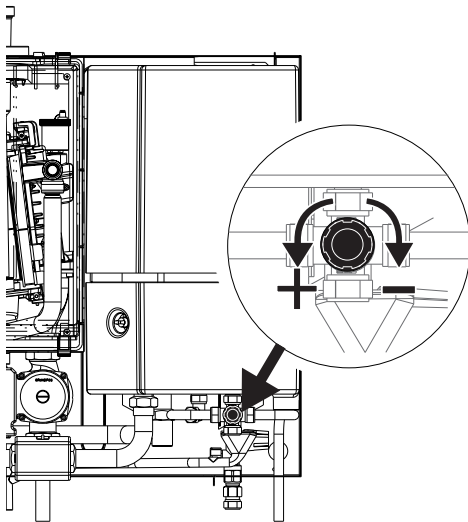

instellen thermostatisch mengventiel

figuur 10.2.a

Door middel van de toets (Warm water) wordt, mits er warmtevraag is, de warmwatervoorziening in werking gesteld. De circulatiepomp zal gaan circuleren en de ketel zal gaan branden.

Wacht totdat de boiler op temperatuur is en controleer vervolgens de uitstroomtemperatuur en de tapwaterhoeveelheid.

De uitstroomtemperatuur is in te stellen door middel van het thermostatisch mengventiel onder de boiler. Standaard fabrieksinstelling = 60°C. Zie figuur 10.2.a.

Indien de waterhoeveelheid niet wordt gehaald volgens de specificaties (zie Bijlage C Technische specificaties) adviseren wij het binnenwerk uit het doseerventiel te verwijderen.

10.3 Controle O₂ op vollast (Stap 1/2)

Legenda:

- A Aan/Uit toets
- B ESC-toets
- C Ruimtetemperatuur draaiknop
- D Bevestigingstoets (OK)
- E Handbedrijf-functietoets
- F Schoorsteenveger-functietoets
- G Info-toets
- H Reset-toets
- I Bedrijfsmodustoets verwarming
- L Functietoets tapwater

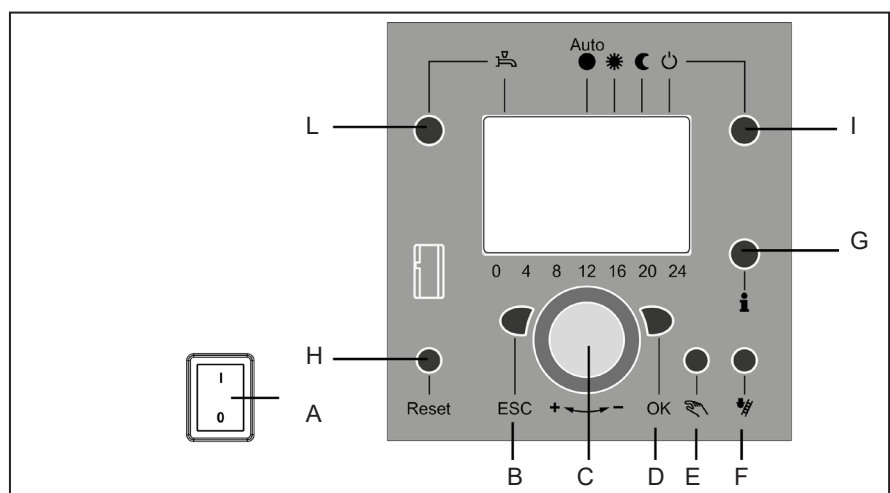

Af fabriek is de ketel alleen afgesteld voor aardgas.

Om de ketel geschikt te maken voor bijmengen van waterstof in aardgas dient de ketel omgebouwd te worden, zie hoofdstuk "Maak de ketel geschikt voor waterstof bijmengen in aardgas".

Waterstof bijgemengd in aardgas

Voor het maximaal toelaatbare H₂ percentage in aardgas voor uw keteltype, zie 'Technische gegevens' of de gegevensplaat in de ketel.

Bij bijmenging van waterstof in aardgas neemt in de verbrandingsgassen de O₂/CO₂ waarde toe. In geval het niet duidelijk is hoeveel waterstof op moment van de meting in aardgas aanwezig is, is controle op en afstellen van de O₂/CO₂ waarde voor 100% aardgas niet correct. Het risico bestaat dat een te rijke verbranding wordt ingesteld. Om dat te voorkomen is in de gasaansluiting van de venturi een restrictie geplaatst.

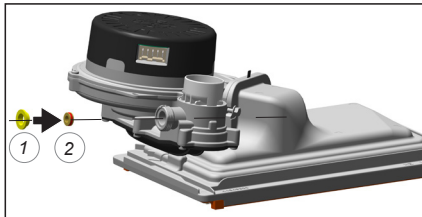

Positie restrictie
1 Afdichting
2 Restrictie (met O-ring)

De O₂ controle bestaat uit 2 stappen:

- Stap 1: Controle op vollast**
Stap 2: Controle op laaglast

Stap 1: O₂ Controle op vollast

Bij alle toestellen wordt de O₂ afstelling af fabriek ingesteld. Bij inbedrijfstelling moet de O₂-instelling met een gekalibreerd meetgereedschap gecontroleerd worden. Het meetgereedschap dient een nauwkeurigheid te hebben van 0,3% (Full range).

- Zorg ervoor dat de ketel in bedrijf is en de warmte die hij produceert kwijt kan.



Legenda
a Meetpunt rookgasanalyse

Vollast instellen

Stel het toestel op vollast als volgt in:

- Druk toets I >3 Sec, ketel wordt in "Gaspedaalfunctie" ingeschakeld;
- Druk eenmaal toets "G" tot in het display "50%" verschijnt
- Druk eenmaal toets "D" (Bevestigingstoets OK) totdat het getal "50%" knippert.
- Draai de draaiknop "C" (Temperatuurdraaiknop / keuzeknop Menu) met de klok mee, totdat het display "100%" aangeeft.
- Druk eenmaal toets "D" (OK) totdat het getal "100%" niet meer knippert. Het toestel functioneert nu op 100% (maximale) van zijn vermogen.
- Calibreer het O₂ - meetgereedschap en voer de sonde van het meetgereedschap in het meetpunt "A" (zie figuur).
- Wacht 1 minuut en voer de rookgasanalyse uit. Controleer of de gemeten waarde overeenkomt met onderstaande O₂-waarde.

Controleer hierna nog een keer de O₂-waarde op laaglast (zie stap 2 op pagina 73).

* Alleen mogelijk met ingebouwde propaanombouwset!

** Alleen mogelijk als de ombouwset waterstof gemengd met aardgas is geïnstalleerd!

Controle instellingen O ₂ / CO ₂ op vollast (Stap 1)			
Vollast	Aardgas E (G20), LL (G25)	Waterstof in aardgas	Propaan (G31)*
O ₂	Nominaal 4,7%		Nominaal 5,1%
	Minimaal 3,6%, maximaal 5,5%	Minimaal 3,6%	Minimaal 4,1%, maximaal 5,8%
CO ₂	Nominaal 9,0%		Nominaal 10,3%
	Minimaal 8,6%, maximaal 9,6%	Maximaal 9,6%	Minimaal 9,9%, maximaal 11,0%

Waarden gelden bij gesloten luchtkast.

10.4 Controle O₂ op laaglast (Stap 2/2)

Legenda:

- A Aan/Uit toets
- B ESC-toets
- C Ruimtetemperatuur draaiknop
- D Bevestigingstoets (OK)
- E Handbedrijf-functietoets
- F Schoorsteenveger-functietoets
- G Info-toets
- H Reset-toets
- I Bedrijfsmodustoets verwarming
- L Functietoets tapwater

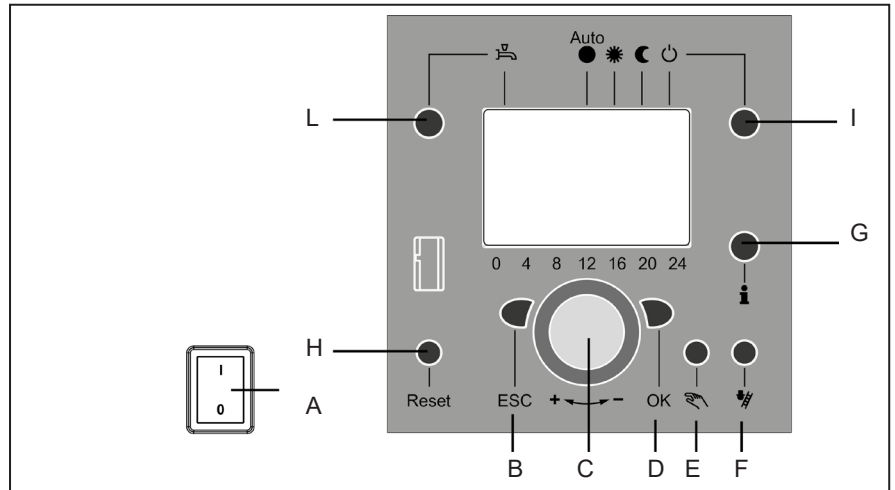

Stap 2: O₂ Controle op laaglast



Legenda

a Meetpunt rookgasanalyse

Laaglast instellen

Stel het toestel op laaglast als volgt in:

- Druk eenmaal toets "D" (Bevestigingstoets OK) totdat het getal "100%" knippert.
- Draai de draaiknop "C" (Temperatuurdraaiknop / keuzeknop Menu) tegen de klok in, totdat het getal "0%" in het display wordt weergegeven.
- Druk eenmaal toets "D" (OK) totdat het getal "0%" niet meer knippert. Het toestel functioneert nu op laaglast (minimale) van zijn vermogen.
- Voer de rookgasanalyse uit.

Controleer of de gemeten waarde tussen onderstaande meetbereiken ligt.

De O₂-waarde op laaglast moet altijd hoger liggen dan de O₂-waarde op vollast.

De meting moet worden uitgevoerd totdat een constante meetresultaat is bereikt. Als de waarden buiten de tolerantie valt, neem dan contact op met ATAG.

Uitschakelen

- Druk op toets "I" en houdt deze ingedrukt totdat de "Gaspedaalfunctie" uit is. Het standaard display verschijnt.

De maximale Gaspedaalfunctietijd is zonder onderbreking 4 uur.

* Alleen mogelijk met ingebouwde propaanombouwset!

** Alleen mogelijk als de ombouwset waterstof gemengd met aardgas is geïnstalleerd!

Controle instellingen O ₂ / CO ₂ op laaglast (Stap 2)			
Laaglast	Aardgas E (G20), LL (G25)	Waterstof bijgemengd in aardgas	Propaan (G31)*
O ₂	Minimaal 0,5% hoger dan gemeten op vollast	Minimaal 0,5% hoger dan gemeten op vollast	Minimaal 0,2% hoger dan gemeten op vollast
	Maximaal 7,5%		Maximaal 7,3%
CO ₂	Minimal 0,3% lager dan gemeten op vollast	Minimal 0,3% lager dan gemeten op vollast	Minimaal 0,1% lager dan gemeten op vollast
	Minimum 7,5%		Minimum 8,9%

Waarden gelden bij gesloten luchtkast.

10.5 Maak de ketel geschikt voor waterstof bijmengen in aardgas

Om de ketel geschikt te maken voor gebruik van een mengsel van aardgas en waterstof, volgt u de procedure zoals hieronder beschreven:

1. Bouw de ketel om voordat deze met het waterstof/aardgasmengsel wordt gebruikt;
2. Gebruik de ombouwset die bij het montagemateriaal is geleverd;
3. Controleer of de markering op de rand van de restrictie overeenkomt met diameter vermeld in tabel;

ATAG QR-Serie									
Type	Solo					Combi			
	Q15SR	Q25SR	Q38SR	Q51SR	Q60SR	Q25CR	Q38CR	Q51CR	
Bij waterstof (H₂) in aardgas									
Max. H ₂ in aardgas	%	30	30	30	20	20	30	30	20
Indicatie Ø inspuiter		S / 493	S / 493	M / 563	L	XL	M / 563	M / 563	L

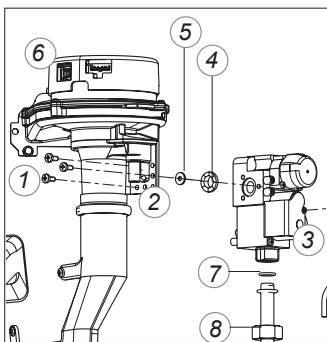

4. Benodigd gereedschap:
 - Kruiskopschroevendraaier
 - Steeksleutel 30mm
5. Schakel de voedingsspanning uit;
6. Sluit de gaskraan;
7. Verwijder de schroef achter het deurtje;
8. Til de mantel iets op en neem de mantel naar voren weg;
9. Verwijder de luchtkast;
10. Draai de drie kruiskopschroeven (1) los tussen de venturi (2), indien nodig ook de wartelmoer (8) op de gasfitting en verwijder de gasfitting (3);
11. Verwijder de pakking (4) uit het gasblok en vervang deze door de nieuwe;
12. Plaats de nieuwe pakking en de meegeleverde restrictie (5) in de uitsparing van de gasfitting en de O-ring rond het uiteinde van de gasleiding;
13. Monteer het gasblok weer tegen de ventilatoreenheid (6) en let daarbij op dat de rubberpakking en het restrictieplaatje op hun plaats blijven;
14. En monteer de wartelmoer (8) weer op de gasfitting;
15. Monteer nu de gedemonteerde componenten in omgekeerde volgorde en gebruik de nieuwe afdichting (7) in de gasblokkoppeling.
16. Schakel de voedingsspanning weer in;
17. Open de gaskraan;
18. Stel het maximale vermogen (vollast) van de ketel in (zie stap 1 en 3 op voorgaande pagina's);
19. **Typeplaat.**
Plak de typeplaatstrookjes (2x) met ' $\leq xx\%$ H₂ in 2E/2H' over de aanwezige typeplaten;
20. Controleer na de werkzaamheden aan de ketel altijd alle gasvoerende delen op dichtheid (d.m.v. lekzoekspray);
21. Plaats de mantel terug;
22. Breng de borgschroef weer aan.

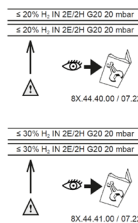

Typeplaat

20
1x

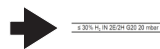

ATAG		ATAG Verwarming Brijl Leo Bankerstraat 3 2902 Gouda		I30CZ	
Condensatieketel / Chaudière à Condensation / Kondensationskessel ★★ ★					
Q (dhw) HI	G25 / G20	22,1	(28,2) kW	27,0	(35,4) kW
P 50/20 °C	G25 / G20	23,9	kW	26,2	kW
P 60/60 °C	G25 / G20	21,7	kW	26,5	kW
PNH / PMW				3 bar / 8 bar	
NPS / P Elec				230 V~ / 50 Hz / 72 W	
IP (EN60529)				IPX4D (B33/B33 IPX0D)	
Best.land / Pays de destination / Best.land / Cat.				BE / 12E(s)	
Afvoerklassen / Classe d'évacuation / Gerätearten	B23 B23P B33 C13 C33	C43 C53 C83 C93		C(10)3 C(12)3	
PIN				0063CQ3634	T100 / 8 / CR001
T / NOx / NOx BE					
Jaar / Année / Jahr	2022				
Productnr. / No. du produit / Herst.nr.	P00000000			CE 0063	
Afstelling / Réglage pour / Eingericht				20,0/25,0 mbar	
ATAG Verwarming Nederland BV					

Tuisset installeren in voldoende geventileerde ruimte.
Installer l'appareil dans une espace ventilé suffisant.
Aufstellen in gut belüftem Raum.

10.6 Onderhoudswerkzaamheden

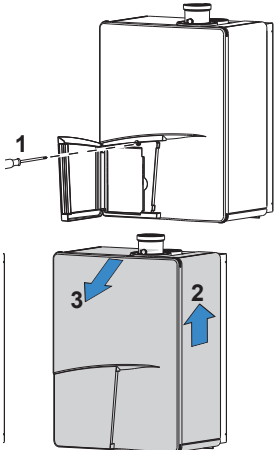

Mantel verwijderen
figuur 13.8.a

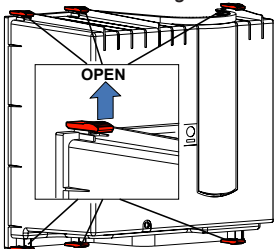

Openen luchtkast
figuur 13.8.b

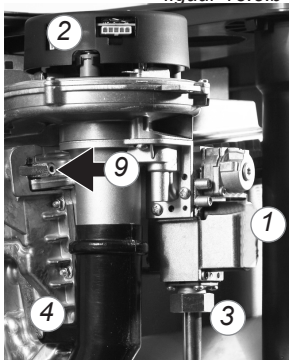

ventilator en gasklep
figuur 13.8.c

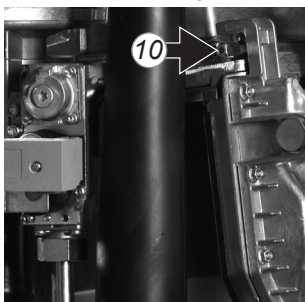

figuur 13.8.d

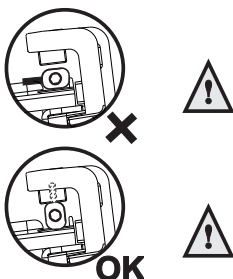

Klemstangen figuur 13.8.e

Benodigd gereedschap:

- Kruiskopschroevendraaier
- ATAG Sleutelset met 3 bits (inbus 4mm, inbus 5mm en kruiskop PZ2)
- Steeksleutel 8mm
- Universeelmeter

Om onderhoud te kunnen verrichten moeten de volgende handelingen uitgevoerd worden:

- Schakel het toestel uit;

Zie figuur 13.8.a:

- Verwijder de schroef achter het deurtje (1);
- Til de mantel iets op (2) en neem de mantel naar voren weg (3).

Luchtkast

Zie figuur 13.8.b:

- Verwijder de luchtkast;
- Reinig de luchtkast met een doek en een niet schurend schoonmaakmiddel;

Ventilatorunit en brandercassette (zie fig. 13.8.c - e)

- Haal de stekerverbinding van het gasblok (1) en de ventilator (2) los;
- Draai de koppeling (3) van het gasblok los;
- Vervang de O-ring door een nieuwe;
- Draai de voorste kruiskopschroef (4) van de luchtaanzuigdemper los;
- Draai nu met de inbussleutel de linker (9) en rechter knevelstang (10) een kwartslag en trek deze naar voren eruit. Let hierbij op de draairichting (rode controlenokjes);
- Neem nu de complete ventilatorunit met gasblok van de warmtewisselaar naar voren weg;
- Verwijder de brandercassette uit de ventilatorunit;
- Controleer de brandercassette op slijtage, vervuiling en eventuele breuk. Reinig de brandercassette met een zachte borstel en een stofzuiger. Vervang bij breuk altijd de hele brandercassette;
- Vervang de pakking tussen brander en bovenbak en de pakking tussen bovenbak en wisselaar;
- Controleer de venturi en de gasluchtverdeelplaat op vervuiling en reinig deze, indien noodzakelijk, met een zachte borstel in combinatie met een stofzuiger. Als de luchtkast sterk vervuild is met stof, is het aannemelijk dat de ventilatorwaaier ook vervuild is. Om deze te reinigen moet de ventilator gedemonteerd worden van de bovenbak en van de venturi. Reinig de waaier met een zachte borstel en stofzuiger. Vervang daarbij de pakking en let op tijdens het monteren van de ventilatoronderdelen dat de nieuwe pakking juist gemonteerd wordt.

Warmtewisselaar

- Controleer de warmtewisselaar op vervuiling. Reinig deze, indien nodig, met een zachte borstel en een stofzuiger. Voorkom dat eventuele vervuiling naar beneden valt.

Het van bovenaf doorspoelen met water van de wisselaar is niet toegestaan.

Montage geschiedt in omgekeerde volgorde.

Let tijdens montage op het juist positioneren van de knevelstangen. Deze dienen verticaal te staan.

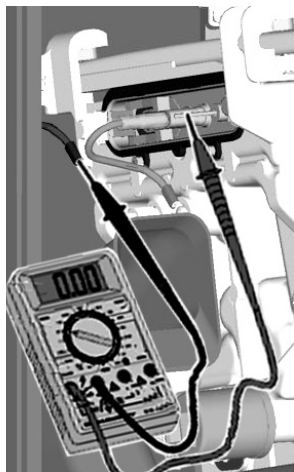

Ionisatiestroom meten
figuur 13.8.f

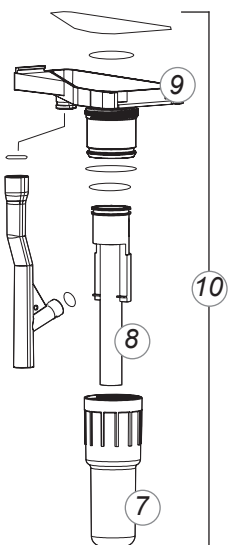

Sifon
figuur 13.8.g

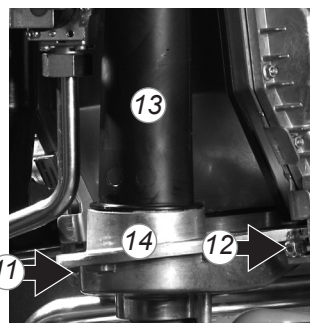

Condensbak
figuur 13.5.h

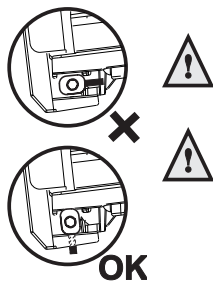

Klemstangen
figuur 13.8.i

Ontstekingselektrode

Het vervangen van de ontstekingselektrode is alleen noodzakelijk als de pennen versleten zijn.

Dit is te constateren door de ionisatiestroom te controleren.

De ionisatiestroom is te meten met een universeelmeter (zie figuur 12.8.f).

De minimale ionisatiestroom moet groter zijn dan $>4,0 \mu\text{A}$ op vollast.

Als het kijkglas beschadigd is moet de gehele ontstekingselektrode vervangen worden. Vervanging gaat als volgt:

- Neem de stekkerverbindingen op de ontstekingselektrode weg;
- Druk de clips aan weerszijden van de elektrode naar buiten en neem de elektrode weg;
- Verwijder en vervang de pakking;

Montage geschiedt in omgekeerde volgorde.

Sifon en condensbak (zie figuur 13.8.g - i)

- Demonteer allereerst de sifonbeker (7).
Controleer deze op vervuiling. Indien er geen sterke vervuiling aangetroffen wordt in de sifonbeker is het niet noodzakelijk de condensbak te demonteren of te reinigen. Indien de sifonbeker sterke vervuiling vertoont moet de condensbak gereinigd worden.
- Verwijder hiervoor ook de binnenste sifonpijp (8) die nog in de condensbak steekt.
- Controleer de O-ringen van zowel de sifonbeker als van de sifonpijp en vervang deze indien noodzakelijk.
- Reinig beide delen door deze te spoelen met water.
- Vet de O-ringen opnieuw in met zuurvrij O-ringvet om het monteren te vergemakkelijken.
- Indien er lekkage is opgetreden aan de sifonbak (9) of sifonbeker (7), vervang dan de complete sifon (10) met S4451610:
- Verwijder de stekker van de eventuele aanwezige rookgassensor.
- Draai met de inbussleutel de korte knevelstangen (11 en 12) een kwartslag en trek deze naar voren eruit. Let hierbij op de draairichting (rode controlenokjes).
- Schuif de uitlaatpijp (13) ongeveer 1 cm naar boven.
- Druk nu de condensbak (14) voorzichtig naar beneden en neem deze naar voren weg;
- Vervang de condensbakpakking door een nieuwe.
- Reinig de vervuilde condensbak met water en een harde borstel.
- Controleer de condensbak op lekkages.

Montage geschiedt in omgekeerde volgorde.

Let tijdens het monteren van de condensbak op dat de pakking geheel rondom afsluit.

Let tijdens montage op het juist positioneren van de knevelstangen. Deze dienen verticaal te staan.

Vervang tijdens een onderhoudsbeurt altijd de pakkingen van losgenomen onderdelen.

Neem het toestel weer in bedrijf en voer een rookgasanalyse uit (zie hoofdstuk Controle O_2).

10.7 Onderhoudsfrequentie

ATAG adviseert, om jaarlijks een inspectie- /onderhoudsbeurt aan de ketel uit te voeren, echter minimaal elke 2 jaar een inspectiebeurt en elke 4 jaar een onderhoudsbeurt, afhankelijk van de in de garantievoorwaarden vermelde bedrijfsuren.

10.8 Garantie

Voor de garantievoorwaarden verwijzen we naar de Garantiekaart die bij de ketel is bijgeleverd.

11 Storingsindicatie

In geval van een storing wordt in het display, naast een waarschuwingsindicatie (), een storingscode (knipperend) weergegeven. Voordat de storing wordt gereset, dient de oorzaak gevonden en opgelost te worden. Bijgaande lijst geeft alle mogelijke storingscodes weer, inclusief een indicatie van de mogelijke oorzaak en oplossing.

Code	Storing beschrijving
0	Geen storing
10	Voelerfout buitenvoeler
20	Voelerfout ketelvoeler 1
26	Voelerfout aanvoertemperatuur verdeler
28	Rookgassensor (OSS1 en 2) / Aanvoersensor T1a (OSS3 en 4)
30	VG Voelerfout aanvoertemperatuur 1
32	VG Voelerfout aanvoertemperatuur 2
38	Voelerfout aanvoertemperatuur voorregelaar
40	Voelerfout retourtemperatuur 1
46	Voelerfout retourtemperatuur cascade
47	Voelerfout retourtemperatuur verdeler
50	Voelerfout tapwatertemperatuur 1
52	Voelerfout tapwatertemperatuur 2
54	Voelerfout tapwater voorregelaar
57	Voelerfout tapwater recirculatietemperatuur
60	Voelerfout ruimtetemperatuur 1
65	Voelerfout ruimtetemperatuur 2
70	Voelerfout buffertemperatuur 1
71	Voelerfout buffertemperatuur 2
72	Voelerfout buffertemperatuur 3
73	Voelerfout collectortemperatuur 1
74	Voelerfout collectortemperatuur 2
82	LPB-bus adresfout
83	BSB-bus kortsluiting
84	BSB-bus adresfout
85	BSB-bus wireless communicatiefout
91	EEPROM-fout bij vergrendelingsinformatie
98	Algemene storing uitbreidingsmodule 1
99	Algemene storing uitbreidingsmodule 2
100	Twee tijd-Masters geprogrammeerd (LPB)
102	Tijd-Master zonder reserve (LPB)
103	communicatiefout
105	Storingsmelding
109	Keteltemperatuurbewaking
110	STB-vergrendeling
117	Waterdruk te hoog
118	Waterdruk te laag
119	Waterdrukschakelaar aangesproken
121	Aanvoertemperatuur 1 (verwarmingsgroep 1) bewaking
122	Aanvoertemperatuur 2 (verwarmingsgroep 2) bewaking
125	Storing pompbewaking
126	Bewaking tapwaterlading
127	Legionellatemperatuur niet bereikt
128	Ionisatiestoring tijdens bedrijf (vlam valt weg)
129	Ventilatorfout of Luchtdrukschakelaarfout
130	Grenswaarde rookgastemperatuur overschreden
131	Branderstoring
132	Gasdrukschakelaar- of luchtdrukschakelaarfout
133	Ionisatiestoring tijdens start (geen vlam herkend)
146	Configuratiefout algemene storingsmelding
151	Interne storing
152	Programmatiefout parameterinstellingen
153	Toestel handmatig vergrendeld
160	Ventilatorfout
162	Luchtdrukschakelaar schakelt niet
164	Fout stromingsschakelaar verwarmingsgroep
166	Luchtdrukschakelaar niet in ruststand

Code	Storing beschrijving
171	Alarmcontact H1 of H4 actief
172	Alarmcontact H2 (EM1, EM2 of EM3) of H5 actief
173	Alarmcontact H6 actief
174	Alarmcontact H3 of H7 actief
178	Temperatuurbewaking verwarmingsgroep 1
179	Temperatuurbewaking verwarmingsgroep 2
183	Toestel in programmatiemode
193	Fout pompbewaking na vlamherkenning
216	Storing toestel
217	Voelerfout
241	Voelerfout aanvoervoeler solar
242	Voelerfout retourvoeler solar
243	Voelerfout zwembadtemperatuur
270	Bewakingsfunctie
317	Netfrequentie buiten bereik
320	Voelerfout tapwater laadtemperatuur
324	BX zelfde voeler
325	BX / uitbreidingsmodule zelfde voeler
326	BX / menggroep zelfde voeler
327	Uitbreidingsmodule zelfde functie
328	Menggroep zelfde functie
329	Uitbreidingsmodule/menggroep zelfde functie
330	Voeler BX1 geen functie
331	Voeler BX2 geen functie
332	Voeler BX3 geen functie
333	Voeler BX4 geen functie
334	Voeler BX5 geen functie
335	Voeler BX21 geen functie(EM1, EM2 of EM3)
336	Voeler BX22 geen functie(EM1, EM2 of EM3)
337	Voeler BX1 geen functie
338	Voeler BX12 geen functie
339	Collectorpomp Q5 ontbreekt
340	Collectorpomp Q16 ontbreekt
341	Collectorvoeler B6 ontbreekt
342	Solar tapwatervoeler B31 ontbreekt
343	Solarintegratie ontbreekt
344	Solarregelaar buffer K8 ontbreekt
345	Solarregelaar zwembad K18 ontbreekt
346	Pomp vaste-brandstofketel Q10 ontbreekt
347	Vergelijkingsvoeler vaste-brandstofketel ontbreekt
348	vaste-brandstofketel adresfout
349	Buffer terugstroombeveiliging Y15 ontbreekt
350	Buffer adresfout
351	Voorregelaar / transportpomp adresfout
352	Adresfout open verdeler
353	Voeler gezamenlijke aanvoer B10 ontbreekt
371	Aanvoertemperatuur 3 (verwarmingsgroep 3) bewaking
372	Temperatuurbewaking verwarmingsgroep 3
373	Algemene storing uitbreidingsmodule 3
378	Herhalingsteller interne storing afgelopen
379	Herhalingsteller vreemdlicht afgelopen
380	Herhalingsteller ionisatiestoring tijdens bedrijf afgelopen
381	Herhalingsteller ionisatiestoring tijdens start afgelopen
382	Herhalingsteller ventilatorfout afgelopen
383	Geen herhaling toegestaan
384	Vreemdlicht
385	Onderspanning netspanning
386	Ventilatoroerental buiten bereik
388	Tapwatervoeler geen functie
391	Fout buitenvoeler
426	Terugmelding rookgasklep
427	Configuratie rookgasklep
430	Dyn. waterdruk te laag / Pomp geblokkeerd* / PWM signaal afwezig
431	Voeler primaire warmtewisselaar
432	Functionele aarde niet (goed) aangesloten
433	Temperatuur primaire warmtewisselaar te hoog

* Eerste mogelijkheid voor het oplossen van storingscode 430: Handmatige deblokkering van de ketelpomp.

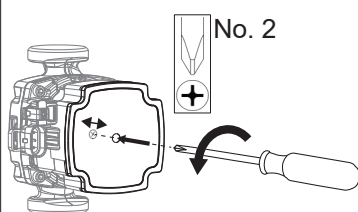

Annexe A Afmetingen / Dimensions

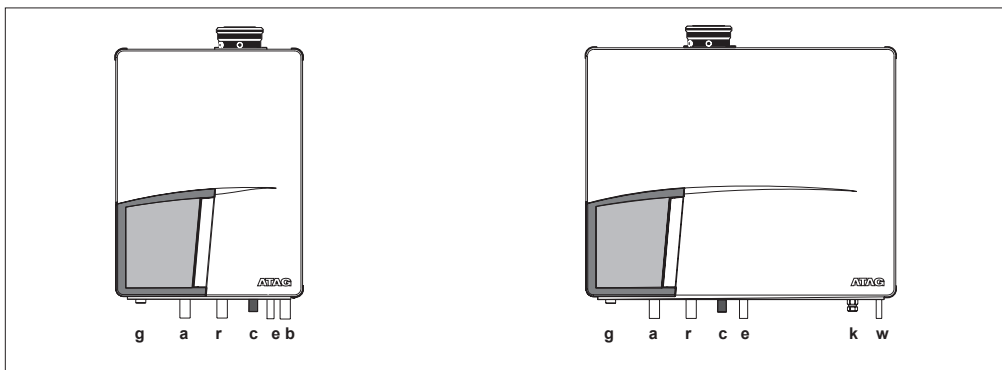
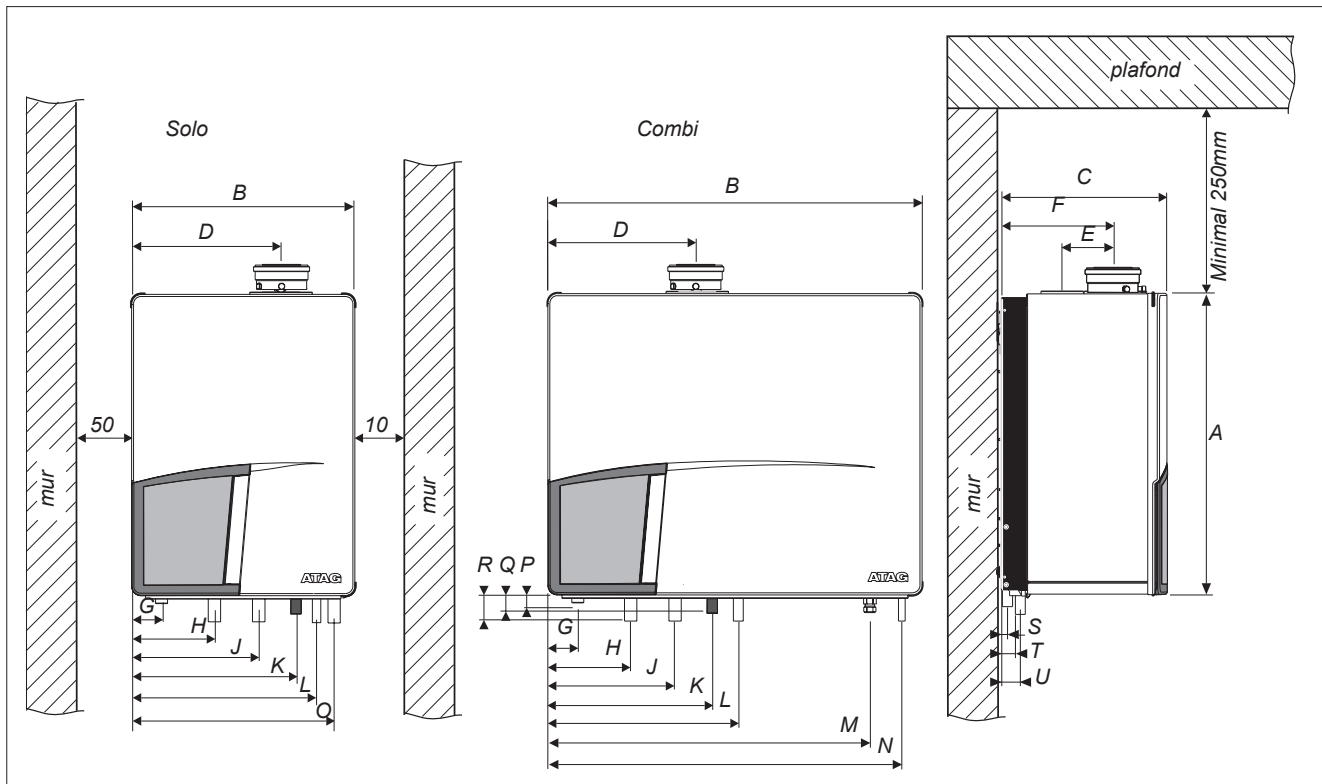

AA10V09U
Maatvoering open verdeler
Dimensions bouteille casse pression

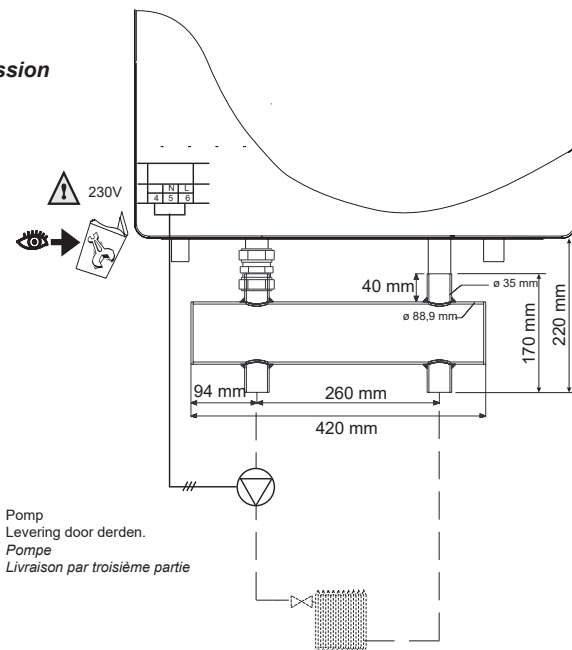

Type		Q15SR	Q25SR	Q38SR	Q51SR	Q60SR	Q25CR	Q38CR	Q51CR
		mm	mm	mm	mm	mm	mm	mm	mm
Hoogte	A	680	680	680	680	680	680	680	680
Breedte	B	500	500	500	660	660	840	840	1000
Diepte	C	385	385	385	385	385	385	385	385
Linkerzijde / rookgasafvoer	D	335	335	335	495	495	335	335	495
H.o.h. rookgasafvoer / luchttoevoer	E	120	120	120	120	120	120	120	120
Achterzijde / rookgasafvoer	F	270	270	270	270	270	270	270	270
Linkerzijde / gasleiding	G	65	65	65	65	65	65	65	65
Linkerzijde / aanvoerleiding	H	185	185	185	185	185	185	185	185
Linkerzijde / retourleiding	J	285	285	285	445	445	285	285	445
Linkerzijde / condensleiding	K	370	370	370	530	530	370	370	530
Linkerzijde / expansievatleiding	L	430	430	430			430	430	590
Linkerzijde / koudwaterleiding	M						725	725	885
Linkerzijde / warmwaterleiding	N						795	795	955
Linkerzijder / boilerretourleiding	O	475	475	475					
Pijplengte van g	P	18	18	18	18	18	18	18	18
Pijplengte van c	Q	50	50	50	50	50	50	50	50
Pijplengte van a, r, e, b, k en w	R	60	60	60	60	60	60	60	60
Achterzijde hart leiding c	S	25	25	25	25	25	25	25	25
Achterzijde hart leiding g	T	40	40	40	40	40	40	40	40
Achterzijde hart leiding a, r, e, b, k en w	U	50	50	50	50	50	50	50	50

ATAG QR-Serie									
Type		Q15SR	Q25SR	Q38SR	Q51SR	Q60SR	Q25CR	Q38CR	Q51CR
Aansluitdiameters									
Rookgasafvoer/luchttoevoer		ø80/125 Option 2x ø80							
Gasleiding - g	g	½" int.	½" int.	½" int.	¾" int.	¾" int.	½" int.	½" int.	¾" int.
Aanvoer CV-leiding - a	a	28	28	28	35	35	28	28	35
Retour CV-leiding - r	r	28	28	28	35	35	28	28	35
Condensafvoerleiding - c	c	24	24	24	24	24	24	24	24
Expansievatleiding - e	e	22	22	22			22	22	22
Boilerretourleiding - b	b	28	28	28					
Koudwaterleiding - k	k						15	15	15
Warmwaterleiding - w	w						15	15	15

Type		Q15SR	Q25SR	Q38SR	Q51SR	Q60SR	Q25CR	Q38CR	Q51CR
		mm	mm	mm	mm	mm	mm	mm	mm
Hauteur	A	680	680	680	680	680	680	680	680
Largeur	B	500	500	500	660	660	840	840	1000
Profondeur	C	385	385	385	385	385	385	385	385
Côte gauche / évacuation des fumées	D	335	335	335	495	495	335	335	495
d'axe en axe évacuation fumées et aspiration air	E	120	120	120	120	120	120	120	120
Arrière / évacuation fumées	F	270	270	270	270	270	270	270	270
Côte gauche / conduite de gaz	G	65	65	65	65	65	65	65	65
Côte gauche / conduite de départ CC	H	185	185	185	185	185	185	185	185
Côte gauche / conduite de retour CC	J	285	285	285	445	445	285	285	445
Côte gauche / conduite de condensation	K	370	370	370	530	530	370	370	530
Côte gauche / conduite vase d'expansion	L	430	430	430			430	430	590
Côte gauche / conduite eau froide	M						725	725	885
Côte gauche / conduite eau chaude	N						795	795	955
Côte gauche / conduite de retour boiler	O	475	475	475					
Longueur tuyau de g	P	18	18	18	18	18	18	18	18
Longueur tuyau de c	Q	50	50	50	50	50	50	50	50
Longueur tuyau de a, r, e, b, k et w	R	60	60	60	60	60	60	60	60
Arrière axe conduite c	S	25	25	25	25	25	25	25	25
Arrière axe conduite g	T	40	40	40	40	40	40	40	40
Arrière axe conduite a, r, e, b, k et w	U	50	50	50	50	50	50	50	50

Série QR d'ATAG									
Type		Q15SR	Q25SR	Q38SR	Q51SR	Q60SR	Q25CR	Q38CR	Q51CR
Diamètre de raccordement									
Évacuation fumées / arrivée air de combustion		ø80/125 Option 2x ø80							
Conduite de gaz - g	g	½" int.	½" int.	½" int.	¾" int.	¾" int.	½" int.	½" int.	¾" int.
Conduite de départ CC - a	a	28	28	28	35	35	28	28	35
Conduite de retour CC - r	r	28	28	28	35	35	28	28	35
Conduite de condensation - c	c	24	24	24	24	24	24	24	24
Conduite vase d'expansion - e	e	22	22	22			22	22	22
Conduite de retour boiler - b	b	28	28	28					
Conduite eau froide - k	k						15	15	15
Conduite eau chaude - w	w						15	15	15

Annexe A.1 Technische specificaties

Technische specificaties aardgas		ATAG QR							
Type		Solo			Combi				
		Q15SR	Q25SR	Q38SR	Q51SR	Q60SR	Q25CR	Q38CR	Q51CR
Wisselaartype		OSS1	OSS1	OSS2	OSS3	OSS4	OSS2	OSS2	OSS3
CE productindicatienummer(PIN)		0063BQ3021							
Bestemmingsland		B							
Belasting op bovenwaarde CV G20	kW	15	25	38	51	60	25	38	51
Q _n Belasting op onderwaarde CV G20	kW	13,5	22,5	34,2	45,9	54,0	22,5	34,2	45,9
Q _{nw} Belasting op onderwaarde WW G20	kW						31,5		
Q _{min} Belasting op onderwaarde CV G20	kW	4,5	4,5	6,2	9	9	6,2	6,2	9
Belasting op bovenwaarde CV G25	kW	12,3	20,5	31,2	41,8	49,2	20,5	31,2	41,8
Q _n Belasting op onderwaarde CV G25	kW	11,1	18,5	28,0	37,6	44,3	18,5	28,0	37,6
Q _{nw} Belasting op onderwaarde WW G25	kW						25,8		
Q _{min} Belasting op onderwaarde CV G25	kW	3,7	3,7	5,1	7,4	7,4	5,1	5,1	7,4
Modulatiebereik CV G20 (vermogen, 80/60°C)	kW	4,4	4,4	6,1	8,8	8,8	6,1	6,1	8,8
	kW	13,3	22,1	33,6	45,0	53,0	22,1	33,6	45,0
Modulatiebereik CV G20 (vermogen, 50/30°C)	kW	5,0	5,0	6,8	9,9	9,9	6,8	6,8	9,9
	kW	14,4	23,9	37,0	49,6	50,4	23,9	37,0	49,6
Modulatiebereik CV G25 (vermogen, 80/60°C)	kW	3,6	3,6	5,0	7,2	7,2	5,0	5,0	7,2
	kW	10,8	18,1	27,4	36,8	43,3	18,1	27,4	36,8
Modulatiebereik CV G25 (vermogen, 50/30°C)	kW	4,0	4,1	5,6	8,1	8,1	5,6	5,6	8,1
	kW	11,8	19,6	30,2	40,6	47,0	19,6	30,2	40,6
Bij waterstof (H₂) in aardgas									
Max. H ₂ in aardgas	%	30	30	30	20	20	30	30	20
Indicatie Ø restrictie		S / 493	S / 493	M / 563	L	XL	M / 563	M / 563	L
Q _n nominale belasting cv (Hi) bij max H ₂ in G20	kW	12,29	20,48	31,12	-	-	20,48	31,12	-
Q _{nw} nominale belasting ww (Hi) bij max H ₂ in G20	kW	-	-	-	-	-	28,67	31,12	-
P _n nominaal vermogen cv (50/30°C) bij max H ₂ in G20	kW	13,35	22,22	33,84	-	-	22,22	33,84	-
P _n nominaal vermogen cv (80/60°C) bij max H ₂ in G20	kW	12,12	20,17	30,65	-	-	20,17	30,65	-
Nox klasse EN483		6							
O ₂ (G20/G25)	%	4,7							
Rookgasafvoer terugslagklep aanwezig		nee / non							
Temperatuurklasse tbv kunststof RGA		T100							
Gas categorie		I2E(S) G20/G25 20/25mbar							
Afvoerklassen		B23, B23P, B33, C13, C33, C43, C53, C83, C93							
Rookgastemp. CV (80/60°C op vollast)	°C	68	68	69	70	70	68	69	70
Rookgastemp. CV (50/30°C op laaglast)	°C						31		
Gasverbruik G20 CV (WW) (bij 1013 mbar/15°C)	m ³ /h	1,43	2,38	3,62	4,86	5,71	2,38 (3,33)	3,62	4,86
Gasverbruik G25 CV (WW) (bij 1013 mbar/15°C)	m ³ /h	1,36	2,27	3,45	4,63	5,44	2,27 (3,17)	3,45	4,63
Opgenomen max. elektr. verm.	W	70	79	93	125	143	79	93	125
Opgenomen standby elektr. verm.	W						10		
Stroomsoort	V/Hz	230/50							
Beschermingsgraad vlg. EN 60529		IPX0D							
Gewicht (leeg)	kg	50	50	53	64	64	79	84	94
Waterinhoud CV-zijdig	l	3,5	3,5	5	7	7	5	5	7
Waterinhoud WW-zijdig	l						14	25	25
Nadraaitijd pomp CV	min	3							
Nadraaitijd pomp WW	min							1	
PMS Waterdruk CV minimaal/maximaal	bar	1 / 3							
PMW Waterdruk WW maximaal	bar							8	
Aanvoerwatertemperatuur maximaal	°C	85							
Type pomp	UPM2	20-70	20-70	20-70	20-70	20-70	20-70	20-70	20-70
Beschikbare opvoerhoogte pomp CV	kPa	30	25	20			25	20	
Tapdebiet (bij DT van 25°C)	l/min						15,0	19,0	26,0
Tapdebiet (bij 60°C)	l/min						7,5	9,3	13
Tapwatertemperatuur (T _{in} =10°C)	°C						60	60	60
Effectieve toestelwachtijd	sec						0	0	0
Drukverschil tapwaterzijdig	bar						0,2	0,3	0,3

Annexe A.1 Spécifications technique

Spécifications technique gaz naturelle									
ATAG QR									
Type	Solo					Combi			
	Q15SR	Q25SR	Q38SR	Q51SR	Q60SR	Q25CR	Q38CR	Q51CR	
Type d'échangeur de chaleur		OSS1	OSS1	OSS2	OSS3	OSS4	OSS2	OSS2	OSS3
Numéro d'identification produit CE (PIN)		0063BQ3021							
Pays de destination		B							
Débit calorifique sur valeur haute CC G20	kW	15	25	38	51	60	25	38	51
Q _n Débit calorifique sur valeur basse CC G20	kW	13,5	22,5	34,2	45,9	54,0	22,5	34,2	45,9
Q _{nw} Débit calorifique sur valeur basse ECS G20	kW						31,5		
Q _{min} Débit calorifique sur valeur basse CC G20	kW	4,5	4,5	6,2	9	9	6,2	6,2	9
Débit calorifique sur valeur haute CC G25	kW	12,3	20,5	31,2	41,8	49,2	20,5	31,2	41,8
Q _n Débit calorifique sur valeur basse CC G25	kW	11,1	18,5	28,0	37,6	44,3	18,5	28,0	37,6
Q _{nw} Débit calorifique sur valeur basse ECS G25	kW						25,8		
Q _{min} Débit calorifique sur valeur basse CC G25	kW	3,7	3,7	5,1	7,4	7,4	5,1	5,1	7,4
Plage de modulation CC G20 (puissance, 80/60°C)	kW	4,4	4,4	6,1	8,8	8,8	6,1	6,1	8,8
	kW	13,3	22,1	33,6	45,0	53,0	22,1	33,6	45,0
Plage de modulation CC G20 (puissance, 50/30°C)	kW	5,0	5,0	6,8	9,9	9,9	6,8	6,8	9,9
	kW	14,4	23,9	37,0	49,6	50,4	23,9	37,0	49,6
Plage de modulation CC G25 (puissance, 80/60°C)	kW	3,6	3,6	5,0	7,2	7,2	5,0	5,0	7,2
	kW	10,8	18,1	27,4	36,8	43,3	18,1	27,4	36,8
Plage de modulation CC G25 (puissance, 50/30°C)	kW	4,0	4,1	5,6	8,1	8,1	5,6	5,6	8,1
	kW	11,8	19,6	30,2	40,6	47,0	19,6	30,2	40,6
Avec de l'hydrogène (H₂) dans le gaz naturel									
Max H ₂ dans le gaz naturel	%	30	30	30	20	20	30	30	20
Indication Ø restriction		S / 493	S / 493	M / 563	L	XL	M / 563	M / 563	L
Q _n charge nominale CC (Hi) à max H ₂ en G20	kW	12,29	20,48	31,12	-	-	20,48	31,12	-
Q _{nw} charge nominale EC (Hi) à max H ₂ en G20	kW	-	-	-	-	-	28,67	31,12	-
P _n puissance nominale CC (50/30°C) à max H ₂ en G20	kW	13,35	22,22	33,84	-	-	22,22	33,84	-
P _n puissance nominale CC (80/60°C) à max H ₂ en G20	kW	12,12	20,17	30,65	-	-	20,17	30,65	-
Classification Nox EN483		6							
O ₂ (G20/G25)	%	4,7							
Vanne de non retour fumées présent		nee / non							
Catégorie de température pour évacuation en matière plastique		T100							
Catégorie de gaz		I2E(S) G20/G25 20/25mbar							
Catégorie d'évacuation		B23, B23P, B33, C13, C33, C43, C53, C83, C93							
Température des fumées CC (80/60°C à pleine charge)	°C	68	68	69	70	70	68	69	70
Température des fumées CC (50/30°C à charge basse)	°C						31		
Consommation de gaz G20 CC (ECS) (à 1013 mbar/15°C)	m3/h	1,43	2,38	3,62	4,86	5,71	2,38 (3,33)	3,62	4,86
Consommation de gaz G25 CC (ECS) (à 1013 mbar/15°C)	m3/h	1,36	2,27	3,45	4,63	5,44	2,27 (3,17)	3,45	4,63
Consommation électrique maximum	W	70	79	93	125	143	79	93	125
Consommation électrique standby	W						10		
Type courant	V/Hz	230/50							
Degré de protection suivant EN 60529		IPX0D							
Poids (vide)	kg	50	50	53	64	64	79	84	94
Contenu eau côte CC	l	3,5	3,5	5	7	7	5	5	7
Contenu eau côte ECS	l						14	25	25
Temporisation pompe CC	min	3							
Temporisation pompe ECS	min						1		
PMS Pression minimum/maximum de l'eau CC	bar	1 / 3							
PMW Pression maximum de l'eau ECS	bar						8		
Température maximum eau de départ	°C	85							
Type pompe	UPM2	20-70	20-70	20-70	20-70	20-70	20-70	20-70	20-70
Hauteur de refoulement disponible de la pompe	kPa	30	25	20			25	20	
Débit de l'ESC (à DT de 25°C)	l/min						15,0	19,0	26,0
Débit de l'ESC (à 60°C)	l/min						7,5	9,3	13
Température de l'ESC (Tentré=10°C)	°C						60	60	60
Temps d'attente effectif de chaudière	sec						0	0	0
Différence de pression côté ECS	bar						0,2	0,3	0,3

Annexe A.2 Technische specificaties ErP en propaan

ErP specificaties volgens Europese Richtlijn 2013/813/EU

Type		ATAG QR-Serie							
		Q15SR	Q25SR	Q38SR	Q51SR	Q60SR	Q25CR	Q38CR	Q51CR
Opgegeven profiel WW		-	-	-	-	-	XL	XL	XL
Seizoensgebonden rendementsklasse CV		A	A	A	A	A	A	A	A
Rendementsklasse WW		-	-	-	-	-	A	A	B
P_n	kW	13	22	34	45	53	22	34	45
Q_{HE} jaarlijkse energie consumptie	GJ	43	72	109	147	173	72	109	147
AEC jaarlijks electriciteitsverbruik	kWh	-	-	-	-	-	44	52	44
AFC jaarlijks brandstof verbruik	GJ	-	-	-	-	-	24	24	24
η_s Seizoensgebonden rendement CV	%	94	94	94	94	94	94	94	94
η_{WH} rendement WW	%	-	-	-	-	-	80	81	79
L_{WA} geluidsniveau, binnen	dB	46	47	50	54	57	47	50	54
NOx emissie	mg/kWh	18	20	23	23	28	20	23	23
P_4 nominale output (80/60°C)	kW	13,3	22,1	33,6	44,9	52,9	22,1	33,6	44,9
P_1 30% van nominale output (36/30°C)	kW	5,0	7,5	11,3	15,1	17,8	7,4	11,3	15,1
η_4 rendement bij nominale belasting (GCV)	%	88,6	88,4	88,4	88,1	88,1	88,4	88,4	88,1
η_1 rendement bij 30% van de nominale belasting (GCV)	%	99,8	99,5	99,0	98,9	98,8	99,3	99,0	98,9
$e_{l,max}$	kW	0,070	0,079	0,093	0,125	0,143	0,079	0,093	0,125
$e_{l,min}$	kW	0,021	0,032	0,034	0,034	0,034	0,025	0,034	0,034
P_{SB}	kW	0,003	0,003	0,003	0,003	0,003	0,003	0,003	0,003
P_{stby} warmteverlies	kW	0,045	0,045	0,045	0,045	0,045	0,045	0,045	0,045
Q_{elec} dagelijks elektrisch energieverbruik DHW	kWh	-	-	-	-	-	0,200	0,241	0,202
Q_{fuel} dagelijks gas energieverbruik WW	kWh	-	-	-	-	-	30,134	29,850	30,618

Technische specificaties Propaan

Type		ATAG QR-Serie							
		Q15SR	Q25SR	Q38SR	Q51SR	Q60SR	Q25CR	Q38CR	Q51CR
Type warmtewisselaar		OSS1	OSS1	OSS2	OSS3	OSS4	OSS2	OSS2	OSS3
O_2 (vollast)	%	5,1							
CO_2 (vollast)	%	10,5							
Restrictie diameter/markering	mm	4,15	4,15	5,2	5,55	5,55	5,2	5,2	5,55
Voordruk	mbar	Zie typeplaat							
Belasting cv (ww) (Hi)	kW	13,5	22,5	34,2	45,9	54,0	22,5 (31,5)	34,2 (34,2)	45,9 (45,9)
Max. gasverbruik G31	kg/h	1,05	1,75	2,66	3,57	4,20	2,45	2,66	3,57
Max. gasverbruik G31	m3/h	0,55	0,92	1,40	1,88	2,21	1,29	1,40	1,88
Modulatiebereik cv (80/60°C)	kW	9,8 - 13,3	9,8 - 22,1	15,6 - 33,6	30,3 - 44,9	30,3 - 52,9	15,6 - 22,1	15,6 - 33,6	30,3 - 44,9
Modulatiebereik cv (50/30°C)	kW	11,0 - 14,3	11,0 - 23,9	17,5 - 36,3	33,0 - 48,7	33,0 - 57,3	17,5 - 23,9	17,5 - 36,3	33,0 - 48,7

Annexe A.2 Spécifications technique ErP et gaz propane

Spécifications ErP suivant Directive Européenne 2010/30/EU

Type	ATAG Série QR								
	Q15SR	Q25SR	Q38SR	Q51SR	Q60SR	Q25CR	Q38CR	Q51CR	
Profil de soutirage déclaré ECS	-	-	-	-	-	-	XL	XL	XL
Classe d'efficacité énergétique saisonnière pour le chauffage des locaux	A	A	A	A	A	A	A	A	A
Classe d'efficacité énergétique pour le chauffage de l'eau	-	-	-	-	-	-	A	A	B
Puissance utile (Pn)	kW	13	22	34	45	53	22	34	45
Consommation annuelle d'énergie (QHE)	GJ	43	72	109	147	173	72	109	147
Consommation annuelle d'électricité ECS (AEC)	kWh	-	-	-	-	-	44	52	44
Consommation annuelle de combustible (AFC)	GJ	-	-	-	-	-	24	24	24
Efficacité énergétique saisonnière pour le chauffage des locaux (η_s)	%	94	94	94	94	94	94	94	94
Efficacité énergétique pour le chauffage de l'eau (η_{WH})	%	-	-	-	-	-	80	81	79
Niveau de puissance acoustique, à l'intérieur (LWA)	dB	46	47	50	54	57	47	50	54
Émission NOx	mg/kWh	18	20	23	23	28	20	23	23
P4 puissance nominale (80/60°C)	kW	13,3	22,1	33,6	44,9	52,9	22,1	33,6	44,9
P1 30% de puissance nominale (36/30°C)	kW	5,0	7,5	11,3	15,1	17,8	7,4	11,3	15,1
η_4 rendement à charge nominale (GCV)	%	88,6	88,4	88,4	88,1	88,1	88,4	88,4	88,1
η_1 rendement à 30% de charge nominale (GCV)	%	99,8	99,5	99,0	98,9	98,8	99,3	99,0	98,9
$e_{l,max}$	kW	0,070	0,079	0,093	0,125	0,143	0,079	0,093	0,125
$e_{l,min}$	kW	0,021	0,032	0,034	0,034	0,034	0,025	0,034	0,034
P_{SB}	kW	0,003	0,003	0,003	0,003	0,003	0,003	0,003	0,003
P_{stby} perte de chauffe	kW	0,045	0,045	0,045	0,045	0,045	0,045	0,045	0,045
Q_{elec} Consommation journalier d'électricité ECS	kWh	-	-	-	-	-	0,200	0,241	0,202
Q_{fuel} Consommation journalier d'énergie ECS	kWh	-	-	-	-	-	30,134	29,850	30,618

Spécifications techniques gaz propane

Type	ATAG Série QR								
	Q15SR	Q25SR	Q38SR	Q51SR	Q60SR	Q25CR	Q38CR	Q51CR	
Type échangeur de chaleur	OSS1	OSS1	OSS2	OSS3	OSS4	OSS2	OSS2	OSS3	
O ₂ (pleine charge)	%								
CO ₂ (pleine charge)	%								
Diamètre restriction/indication	mm	4,15	4,15	5,2	5,55	5,55	5,2	5,2	5,55
Pré-pression	mbar	Voir plaque signalitique							
Charge cc (ecs) (Hi)	kW	13,5	22,5	34,2	45,9	54,0	22,5 (31,5)	34,2 (34,2)	45,9 (45,9)
Consommation de gas max. G31	kg/h	1,05	1,75	2,66	3,57	4,20	2,45	2,66	3,57
Consommation de gas max. G31	m3/h	0,55	0,92	1,40	1,88	2,21	1,29	1,40	1,88
Plage de modulation cc (80/60°C)	kW	9,8 - 13,3	9,8 - 22,1	15,6 - 33,6	30,3 - 44,9	30,3 - 52,9	15,6 - 22,1	15,6 - 33,6	30,3 - 44,9
Plage de modulation cc (50/30°C)	kW	11,0 - 14,3	11,0 - 23,9	17,5 - 36,3	33,0 - 48,7	33,0 - 57,3	17,5 - 23,9	17,5 - 36,3	33,0 - 48,7

Annexe B Elektrisch schema

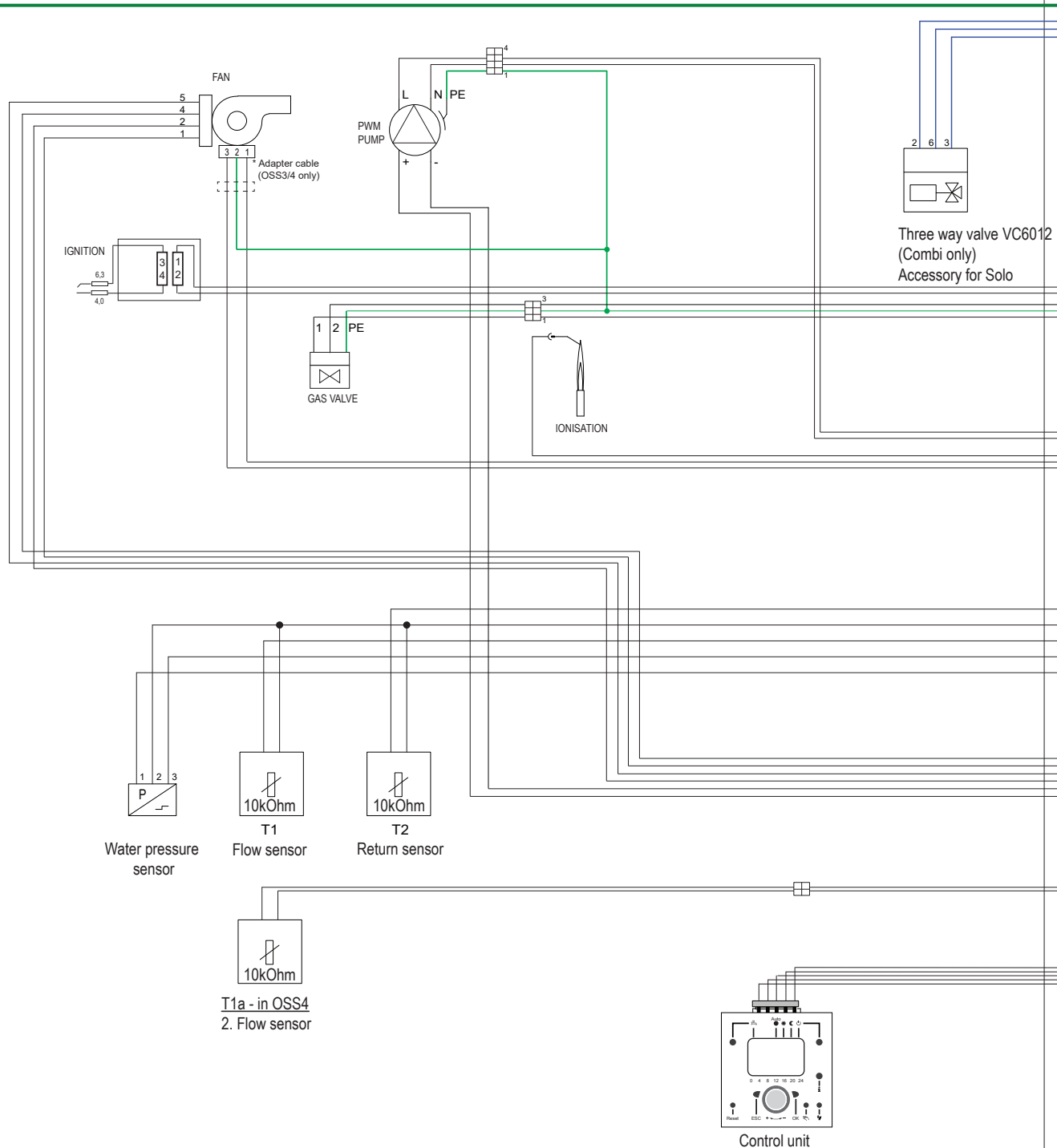

Annexe B Schéma électrique

** Bridge expires when connecting a security device

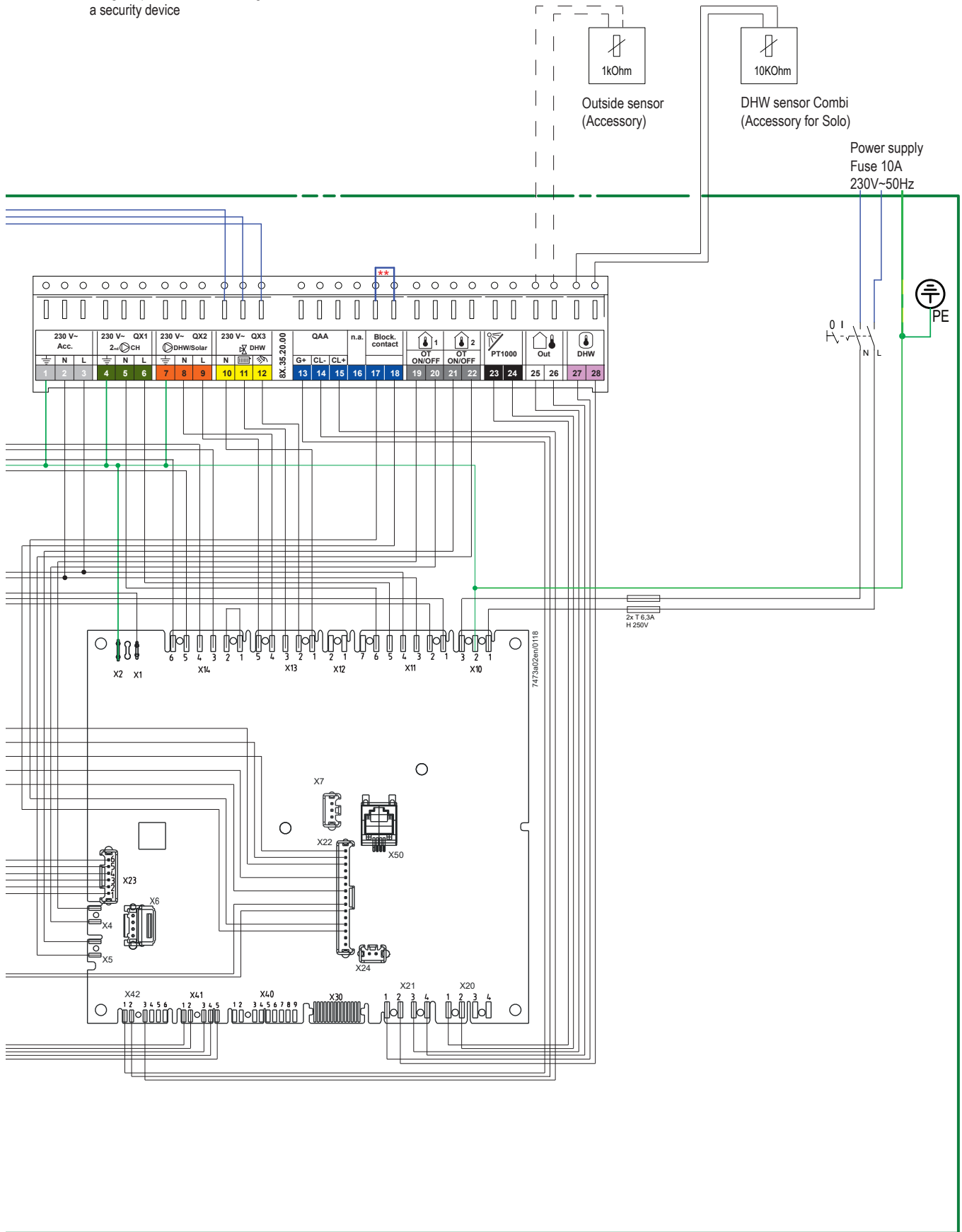

Annexe C. Toevoegmiddelen cv-water / Additifs d'eau CC

Indien voldaan is aan de gestelde eisen aan het vulwater gesteld in hoofdstuk Waterkwaliteit, zijn er middelen die toegestaan zijn voor onderstaande toepassing en bijbehorende dosering. Indien deze middelen en concentratie niet volgens deze bijlage gehanteerd worden vervalt de garantie op de door ATAG geleverde producten in de installatie. *Quand les exigences de l'eau de remplissage indiquées au chapitre Qualité de l'eau ont été respectées, certains additifs sont autorisés pour les applications citées ci-dessous et le dosage associé. La garantie sur les produits d'installation livrés par ATAG expire, si ces additifs et concentrations ne sont pas utilisés conformément à cette annexe.*

Type toevoegmiddel	Leverancier en specificaties	Max. concentratie	Toepassing
Type d'additif	Fournisseur et spécifications	Concentration max.	Application
Corrosie inhibitoren <i>Inhibiteurs de corrosion</i>	Sentinel X100 Corrosiewerend beschermingsmiddel van CV systemen. Kiwa gecertificeerd <i>Moyen de protection contre la corrosion de systèmes de chauffage. Certifié Kiwa</i>	1-2 l/100 liter CV water inhoud 1-2 litres / 100 litres contenance d'eau CC	Waterige oplossing van organische en anorganische middelen ter bestrijding van corrosie en ketelsteenvorming <i>Solution aqueuse de produits organiques et inorganiques pour lutter contre la corrosion et l'entartrage</i>
	Fernox F1 Protector Corrosiewerend beschermingsmiddel voor cv-installaties, KIWA-ATA K62581, Belgaqua Cat III <i>Moyen de protection contre la corrosion de systèmes de chauffage. Certifié Kiwa KIWA-ATA K62581 et Belgaqua Cat III</i>	500 ml bus of 265 ml Express / 100 L cv-water inhoud Bidon de 500 ml ou 265 ml d'Express / 100 litres contenance d'eau CC	Bescherming tegen corrosie en kalkafzetting. <i>Protection contre la corrosion et l'entartrage.</i>
Antivries <i>Antigel</i>	Kalsbeek Monopropyleenglycol / propaan-1,2-diol + inhibitoren AKWA-Colpro KIWA-ATA Nr. 2104/1 <i>Monopropylenglycol / propane-1,2-diol + inhibiteurs AKWA-Colpro KIWA-ATA Nr. 2104/1</i>	50% w/w 50% eau/eau	Antivries <i>Antigel</i>
	Tyfocor L Monopropyleenglycol / propaan-1,2-diol + inhibitoren <i>Monopropylenglycol / propane-1,2-diol + inhibiteurs</i>	50% w/w 50% eau/eau	Antivries <i>Antigel</i>
	Sentinel X500 Monopropyleenglycol + inhibitoren Kiwa gecertificeerd <i>Monopropylenglycol + inhibiteurs Certifié par Kiwa</i>	20-50% w/w 20-50% eau/eau	Antivries <i>Antigel</i>
	Fernox Alphi 11 Monopropyleenglycol met inhibitoren en pH buffer, KIWA-ATA K62581, Belgaqua Cat III <i>Monopropylenglycol + inhibiteurs Certifié par Kiwa KIWA-ATA K62581 et Belgaqua Cat III</i>	25-50% w/w 25-50% eau/eau	Antivries gecombineerd met F1 Protector <i>Antigel combiné avec F1 Protector</i>

Systeem reinigers <i>Nettoyeurs de systèmes</i>	Sentinel X300 Oplossing van fosfaat, organische heterocyclische verbindingen, polymeren en organische basen Kiwa gecertificeerd <i>Solution de phosphate, composés hétérocycliques organiques, bases polymères et organiques. Produit certifié Kiwa</i>	1 liter / 100 liter <i>1 litre / 100 litres</i>	Voor nieuwe cv-installaties. Verwijdert oliën/vetten en vloeimiddelresten <i>Pour nouvelles installations CC. Elimine les huiles/grasses et résidus de fondants</i>
	Sentinel X400 Oplossing van syntehtische organische polymeren <i>Solution de polymères synthétiques, organiques</i>	1-2 liter / 100 liter <i>1-2 litres / 100 litres</i>	Voor het reinigen van bestaande cv-installaties. Verwijdert bezinksel. <i>Pour le nettoyage d'installations de CC existantes. Elimine les dépôts.</i>
	Sentinel X800 Jetflo Waterige emulsie van dispergeermiddelen, bevochtigingsmiddelen en inhibitoren <i>Emulsion aqueuse de produits dispersants, humidificateurs et inhibiteurs</i>	1-2 liter / 100 liter <i>1-2 litres / 100 litres</i>	Voor het reinigen van nieuwe en bestaande cv-installaties. Verwijdert ijzer en calcium gerelateerde bezinksel. <i>Pour le nettoyage d'installations de CC neuves et existantes. Elimine les dépôts se rapportant à la magnétite et au calcaire</i>
	Fernox F3 Cleaner Vloeibare pH neutrale allesreiniger voor cv-installaties <i>Nettoyant liquide pH neutre pour toutes les installations de CC</i>	500 ml / 100 L <i>500 ml / 100 L</i>	Voor het reinigen van cv-installaties <i>Pour le nettoyage d'installations de CC</i>
	Fernox F5 Cleaner Express pH neutrale allesreiniger voor cv-installaties <i>Nettoyant Express pH neutre pour toutes les installations de CC</i>	295 ml / 100 L <i>295 ml / 100 L</i>	Voor het reinigen van cv-installaties <i>Pour le nettoyage d'installations de CC</i>



CE DECLARATION OF CONFORMITY

This Declaration of Conformity is issued under the sole responsibility of ATAG Heating B.V. Hereby declares ATAG Heating B.V. (Gallileistraat 27 7131 PE Lichtenvoorde) that,

the condensing boiler types:

Product name	Brand
Q25SR,Q38SR,Q51SR,Q60SR	ATAG
Q25CR,Q38CR,Q42CR,Q51CR	
Q30CC	
Q25SCR200N,Q25SCR380N	
Q38SC200N,Q38SCR380N	

are in conformity with the relevant European Union harmonisation legislation and harmonized standards listed below providing the conformity of the Product with the below-mentioned EU Directives:

EU Gas Appliance Regulation	2016/426/EU	EN 15502-1:	2021
		EN 15502-2-1:	2016
		EN 60335-1:	2019
		EN 60335-2-102:	2016
		EN 298 :	2012
Boiler Efficiency Directive	92/42/EEC	EN 15502-2-2 :	2014
Low Voltage Directive	2014/35/EU	EN 60335-2-102:	2016
		EN 60335-1:	2019
EMC Directive	2014/30/EU	EN 61000-3-2:	2021
		EN 61000-3-3:	2021
		EN 55014-1:	2011
		EN 55014-2:	2008
Ecodesign Directive	2009/125/EC	EN 15036-1:	2006
	2017/1369/EU	EN 13203-2:	2014
		EN 15502-1:	2021
		regulation (EU) 811:	2013
		regulation (EU) 813:	2013
ROHS Directive	2015/863/EU	EN50581	2012

This product is designated with CE number:

CE-0063BQ3021

The notified body KIWA-Gastec Wilmerdorf 50, 7137 AC Apeldoorn Netherlands have performed the named boilers type's in compliance with the above European Union harmonisation legislation and harmonized standards

Last two digits of the Year in which the CE marking was affixed (fully updated)"23"

Valid duration 10 years

Date : 30-1-2024

Signature :

Full name :R.J.F.Maassen
CEO

DECLARATION OF CONFORMITY

Fontaneto d'Agogna, Mai 14th 2012

CALEFFI S.p.A.,
components manufacturer for central heating systems, with its head office in Fontaneto d'Agogna (NO), Strada Regionale 229, nr. 25, Italy

DECLARES

*On its own and exclusive responsibility that the **safety relief valve 532006 ATG (1/2" x 3/4")** with a maximum overpressure of 20%.*

- *Can be used on the base of the tests carried out in our Laboratory in Caleffi S.p.A. on 08/05/2012 report 0103/12 on the boilers with a maximum capacity of 90 kW.*

Alessandro Crimella
Direttore Tecnico

Claudio Tadini
Direttore Centro Ricerche

 **CALEFFI**
Hydronic Solutions

