

G e b r u i k s h a n d l e i d i n g I n s t a l l a t i e - e n s e r v i c e m a n u a l

Mode d'emploi / Instructions
d'installation & d'entretien

QR-CC

NL: Gebruikshandleiding: vanaf pagina 2
F: Mode d'emploi: depuis page 13

NL: Installatie- en servicemanual: vanaf pagina 25
F: Instructions d'installation: depuis page 83
& d'entretien

ATAG



Korte verklaring van symbolen en tekens van het display en toetsen

Tapwaterfunctie kiezen

Verwarmingsfunctie kiezen
(Gaspedaal-functie bij > 3 sec. ingedrukt houden.
Alleen voor servicepersoneel)

Service aansluiting
Menu verlaten
Reset

Info-toets







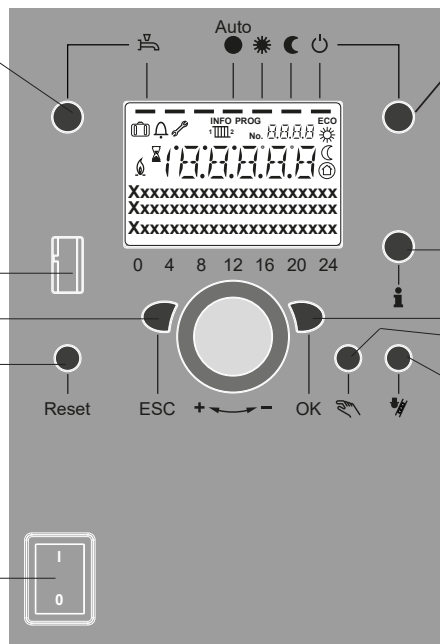

Bevestigen
Handbedrijf

(Ontluchttingsprogramma starten bij
> 3 sec. ingedrukt houden)

Rookgasanalyse
(Alleen voor servicepersoneel)

Aan-/Uitschakelaar



-  Verwarmen met de ingestelde comfortwaarde*
-  Verwarmen met de ingestelde gereduceerde waarde*
-  Verwarmen met de ingestelde vorstbeschermingswaarde*
-  Proces bezig – a.u.b. wachten
-  Brander in werking
-  Foutmeldingen
- INFO** Infoniveau geactiveerd
- PROG** Programmering geactiveerd
- ECO** Verwarming tijdelijk uitgeschakeld; ECO-functies actief
-  Vakantiefunctie actief
-  Verwarmingscircuit
-  Manuele bediening / schoorsteenvegermodus
- No.** Nummer van de bedieningsregel (parameternummer)

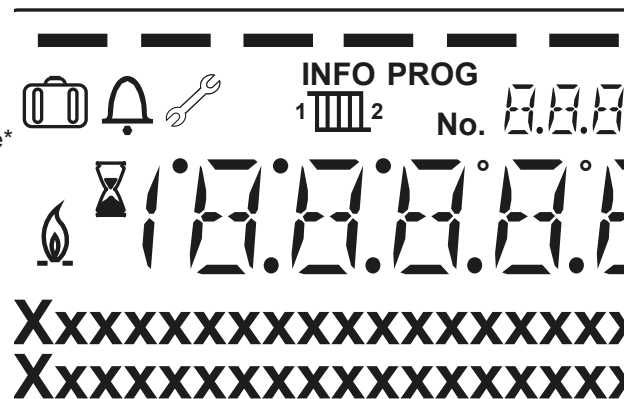

* Functioneert alleen in combinatie met QAA55. NIET met OT/Aan-uit.

Inhoud Gebruikshandleiding

1. Inleiding	4
2. Veiligheid	4
3. Ketelbeschrijving	5
4. Display en toetsen	5
4.1 Bediening	6
5. Bijvullen cv-installatie	7
6. Overzicht van de hoofdfuncties	8
6.1 Parameters eindgebruiker	9
6.2 Infoweergave	11
7. Buiten bedrijf stellen van de ketel	11
8. Storing, onderhoud en garantie	12
9. Milieu en afvalverwerking	12

Let op!

**Het is in uw belang dat wij weten dat u een ATAG product heeft.
Stuur daarom de Garantiekaart volledig ingevuld aan ons retour.
Alleen zo kunnen wij u volledig van dienst zijn.**

Inhoud Installatie & Service Manual

1 Inleiding	28
2 Regelgeving	28
3 Leveringsomvang	30
4 Ketelbeschrijving	30
5 Plaatsen van de ketel	32
6 Aansluiten van de ketel	33
7 Elektrische aansluiting	43
8 Ketelregeling	45
9 Inbedrijfstellen	71
10 Onderhoud	76
11 Storingsindicatie	80
Appendix	
A. Maatgegevens	136
B. Onderdelen van de ketel	138
C. Technische specificaties	140
D. Electrisch schema	142
E. Toevoegmiddelen cv-water	143
F. Conformiteitsverklaring	145



Werkzaamheden aan het toestel mogen alleen door gekwalificeerd personeel met gekalibreerde apparatuur plaatsvinden.

Een duitstalige versie van dit installatievoorschrift is op verzoek verkrijgbaar bij ATAG Verwarming.

Eine deutschsprachige Version von dieser Montageanleitung ist auf Wunsch bei ATAG Verwarming erhältlich.

1 Inleiding



Deze gebruikshandleiding beschrijft de werking en de bediening van de ATAG QR-Serie cv-ketel. Dit deel van de handleiding is bedoeld voor de gebruiker. Voor installatie en in bedrijf stellen zie het installatievoorschrift voor de installateur (pag. 25).

Lees deze gebruikshandleiding goed door voordat u enige handeling aan het systeem verricht.

Raadpleeg bij twijfel en storingen altijd uw installateur.

ATAG Verwarming behoudt zich het recht voor om haar producten te wijzigen zonder voorafgaande mededeling.

2 Veiligheid

Werkzaamheden aan de ketel mogen alleen door gekwalificeerd personeel met gekalibreerde apparatuur plaatsvinden. Bij vervanging van onderdelen mogen uitsluitend ATAG Service-onderdelen toegepast worden.



Dit apparaat kan worden gebruikt door kinderen van 8 jaar en ouder en door personen met beperkte lichamelijke, zintuiglijke of verstandelijke vermogens of gebrek aan ervaring en kennis, als ze onder toezicht staan of instructies over het veilig gebruik van het apparaat hebben gekregen en de daaruit voortvloeiende risico's begrijpen.



Kinderen mogen niet met het apparaat spelen.



Schoonmaak en onderhoud door de gebruiker mag niet worden uitgevoerd door kinderen zonder toezicht.



De condenswaterafvoer mag niet worden gewijzigd of afgedicht. Wanneer een condensaat-neutralisatiesysteem is toegepast, dient dit regelmatig volgens de voorschriften van de fabrikant te worden gereinigd.

Indien u gas ruikt:

- Geen open vuur! Niet roken!
- Geen licht in- of uitschakelen of andere elektrische schakelaars bedienen
- Geen telefoon gebruiken
- Gashoofdkraan sluiten
- Ramen en deuren openen
- Huisbewoners waarschuwen en gebouw verlaten
- Gasleverancier of installateur pas buiten het gebouw bellen

Corrosiebescherming

Gebruik geen sprays, chloor-houdende reinigingsmiddelen, oplosmiddelen, verf etc. in de omgeving van het toestel of bij de luchttoevoer van het toestel. Deze stoffen hebben een ongunstige invloed op het toestel en kunnen tot corrosie leiden met storingen tot gevolg.

Controle van het cv-water

Controleer regelmatig de waterdruk van de cv-installatie.

Gebruik bij het vullen altijd drinkwater.

Het toevoegen van chemische middelen zoals vorst- en corrosiebeschermingsmiddelen (inhibitoren) is toegestaan, mits voldaan is aan de waterkwaliteitsvoorschriften beschreven in de installatievoorschriften. Neem bij twijfel contact op met uw installateur.

Legionella

Na langdurige afwezigheid (langer dan 1 week) moet de drinkwaterinstallatie minimaal 5 minuten met volledig geopende warmwaterkraan in een goed geventileerde ruimte (open raam) gespoeld worden voordat er tapwater gebruikt wordt.

De tapwatertemperatuur mag niet lager ingesteld zijn dan 60°C.

3 Ketelbeschrijving



De ATAG QR-CC-Serie is een gesloten, condenserend en modulerende cv-ketel al of niet voorzien van een geïntegreerde warmwatervoorziening en voldoet aan de Europese norm (CE). De conformiteitsverklaring bevindt zich achterin het installatievoorschrift.

Het gebruiksrendement van de ketel is zeer hoog, de stralings-, convectie- en stilstandsverliezen zijn laag. De uitstoot van schadelijke stoffen ligt ver beneden de hiervoor vastgestelde norm.

4 Display en toetsen

De ketel is aan de voorzijde (de deur) voorzien van een display en toetsen. De betekenis van de toetsen en symbolen zijn hieronder kort beschreven.

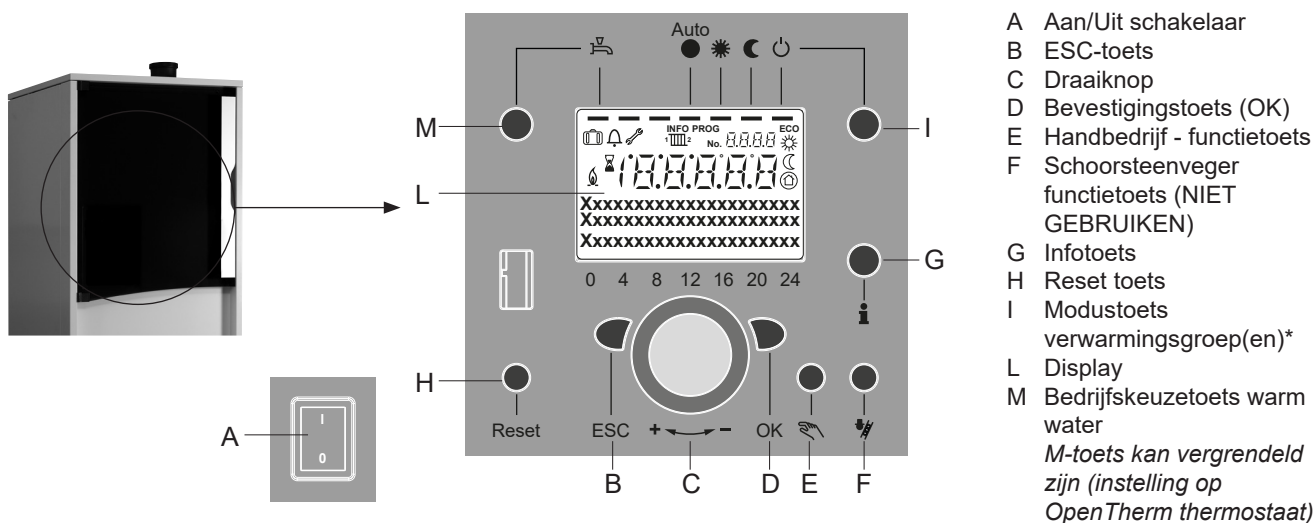

- A Aan/Uit schakelaar
 - B ESC-toets
 - C Draaiknop
 - D Bevestigingstoets (OK)
 - E Handbedrijf - functietoets
 - F Schoorsteenveger functietoets (NIET GEBRUIKEN)
 - G Info-toets
 - H Reset toets
 - I Modustoets verwarmingsgroep(en)*
 - L Display
 - M Bedrijfskeuzetoets warm water
- M-toets kan vergrendeld zijn (instelling op OpenTherm thermostaat)*

Het display toont standaard de ketelwatertemperatuur in °C en de indicatoren onder de ingeschakelde programma's.

Betekenis van de symbolen op het display:

- Verwarmen met de ingestelde comfortwaarde*
- Verwarmen met de ingestelde gereduceerde waarde*
- Verwarmen met de ingestelde vorstbeschermingswaarde*
- Proces bezig – a.u.b. wachten
- Brander in werking
- Foutmeldingen
- INFO Infoniveau geactiveerd
- PROG Programmering geactiveerd
- ECO Verwarming tijdelijk uitgeschakeld; ECO-functies actief
- Vakantiefunctie actief
- Verwarmingscircuit
- Manuele bediening / schoorsteenvegermodus
- No. Nummer van de bedieningsregel (parameternummer).

* Functioneert alleen in combinatie met QAA55. NIET met OT/Aan-uit.
In softwareversie 5.1.0 verschijnt er "Bedrijfskeuzetoets vergrendeld" bij bedienen van een van deze toetsen.

4.1 Bediening

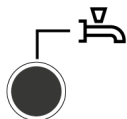

Bedrijfsmodustoets warm water (M)

Om de warmwaterbereiding in te schakelen (balkje in het display onder de waterkraan).
Als de bediening via de OpenTherm is geconfigureerd is er geen balkje zichtbaar.
(WW-klokprogramma via externe regelaar is leidend)

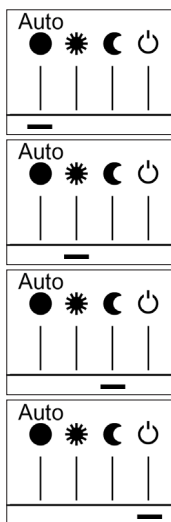

Bedrijfsmodustoets verwarmingskring(en) (I)

(Functioneert alleen in combinatie met QAA55, NIET met OT)

Om 4 verschillende bedrijfsmodi voor verwarming in te stellen:

Auto uur: automatische modus volgens tijdprogramma.

Ook balkje onder "AUTO" bij OpenTherm

Zon 24 uur: verwarmen tot nominale comforttemperatuur

Maan 24 uur: verwarmen tot gereduceerde temperatuur

Werking met vorstbescherming: verwarming uitgeschakeld, vorstbescherming aan.



Informatietoets (G)

Oproepen van de volgende informatie zonder invloed op de regeling: temperaturen, bedrijfsmodus verwarming/warm water, foutmeldingen.



Draaiknop (C)

- Met deze draaiknop kunnen bij het programmeren instellingen gekozen en veranderd worden.



Bevestigingstoets OK (D)

ESC-toets (B)

Deze beide toetsen worden samen met de grote draaiknop gebruikt voor het programmeren en configureren van de regeling. Instellingen die niet met de bedieningselementen bediend kunnen worden, gebeuren via de programmering. Door de ESC-toets in te drukken, gaat u telkens een stap terug; veranderde waarden worden daarbij niet overgenomen. Om naar het volgende bedieningsniveau te gaan of de veranderde waarde op te slaan, wordt de OK-toets ingedrukt.



Handmatige bediening – functietoets (E)

Met deze toets gaat de regelaar naar handmatige bediening; alle pompen draaien, de menginrichting wordt niet langer aangestuurd, de ketel wordt op 50 °C ingesteld (weergave door middel van steeksleutel-symbool).

> 3 sec. ingedrukt houden: start ontluichtingsprogramma.

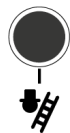

Schoorsteenveger – functietoets (F)

BEDIENING UITSLUITEND DOOR EEN ERKENDE INSTALLATEUR!

Door deze toets kort in te drukken gaat de ketel naar de bedrijfstoestand voor emissiemeting; door de toets opnieuw in te drukken, resp. automatisch na 15 minuten, wordt deze functie opnieuw uitgeschakeld (weergave door middel van steeksleutelsymbool).



Reset toets (H)

Door het kort indrukken van de toets wordt de vergrendeling van de brander opgeheven.



Aan/Uit schakelaar (A)

Positie 0: Het gehele apparaat en de op het apparaat aangesloten elektrische componenten zijn spanningsloos. De bescherming tegen bevriezing is niet gegarandeerd.

Positie I: Het apparaat en de op het apparaat aangesloten componenten zijn klaar voor gebruik.

Vullen en ontluchten van de ketel en verwarmingsinstallatie

Het vullen van de verwarmingsinstallatie vindt plaats volgens een gebruikelijke wijze. De installatie moet cv-zijdig en warmwaterzijdig goed ontlucht zijn. De waterdruk kan via de Info toets in bar afgelezen worden. Zodra het vullen en ontluchten van de verwarmingsinstallatie heeft plaatsgevonden is de ketel bedrijfsklaar.



Tijdens de eerste inbedrijfstelling of na een stroomonderbreking start het besturingssysteem het automatische ontluchtprogramma. Deze functie duurt ongeveer 16 minuten en stopt automatisch.

5 Bijvullen cv-installatie

Indien u zelf de cv-installatie wilt bijvullen gaat u als volgt te werk:
(Neem bij twijfel contact op met uw installateur)

- 1 Sluit de vulslang aan op de koudwaterkraan;
- 2 Vul de vulslang geheel met drinkwater;
- 3 Sluit de gevulde vulslang aan op de vul- en aftapkraan van de cv-installatie;
- 4 Open de vul- en aftapkraan;
- 5 Open de koudwaterkraan;
- 6 Vul langzaam de cv-installatie tot 1,5-1,7 bar:
Druk op I-toets en verdraai de knop tot waterdruk. Waarde op het display loopt op;
- 7 Sluit koudwaterkraan en vul-/aftapkraan;
- 8 Controleer of het automatisch ontluchtprogramma heeft gedraaid. Indien nog niet ontlucht:
Ontlucht de pomp en ketel met de ontluchtfunctie: toets E > 3 sec. ingedrukt houden. Deze functie duurt ca. 16 min.
- 9 Ontlucht de gehele cv-installatie: begin op het laagste punt;
- 10 Controleer waterdruk en vul eventueel bij tot 1,5 tot 1,7 bar;
- 11 Zorg dat de koudwaterkraan en de vul- en aftapkraan gesloten zijn;
- 12 Koppel de vulslang los (de slang staat mogelijk nog onder druk, dus er kan water vrijkomen);

3 sec.



Na beëindigen van het ontluchtprogramma zal de ketel weer functioneren.

Controleer regelmatig de waterdruk en vul indien nodig bij. De bedrijfsdruk in de installatie moet in koude toestand tussen de 1,5 en 1,7 bar zijn.













(Tip: Voor het navullen de toevoerslang eerst met water vullen om binnendringen van lucht te voorkomen).

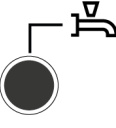
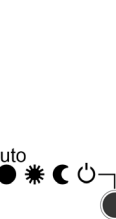
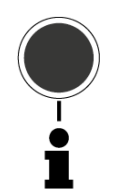

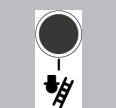

Het kan enige tijd duren voordat alle lucht uit een pas gevulde installatie is verdwenen. Zeker in de eerste week kunnen geluiden hoorbaar zijn die wijzen op lucht. De automatische ontluchter in de ketel zal deze lucht laten verdwijnen, waardoor de waterdruk gedurende deze periode kan dalen en er water bijgevoerd moet worden.

6

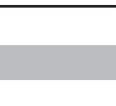
Overzicht van de hoofdfuncties

Toets	Actie	Werkwijze	Weergave/functie	
	Gewenste kamertemperatuur instellen	Verwarmingsgroep 2 (VG2) samen met VG1 Draaiknop links/rechts bedienen Draaiknop opnieuw draaien Opslaan met de toets OK of 5 sec. wachten of: Druk op de toets 	Ingestelde comfortwaarde met knipperende temp.weergave Knipperende temperatuurweergave in stappen van 0,5 °C van 10,0 ... 30 Ingestelde comfortwaarde aangenomen Ingestelde comfortwaarde niet aangenomen - Na 3 sec. verschijnt de basisweergave	Functioneert alleen in combinatie met QAA55, NIET met OT Werkt met aan/uit via H8/H9
	Gewenste kamertemperatuur voor VG1 of VG2 instellen	of 2. VG onafhankelijk van VG1 Draaiknop links/rechts in drukken Toets OK Draaiknop links/rechts indrukken Opslaan met toets OK of 5 sec. wachten of – indrukken van toets 	Verwarmingsskring selecteren Verwarmingsskring wordt overgenomen knipperende temperatuuranduiding in 0,5 °C stappen van 10,0-30°C Comfortinstelling overgenomen Comfortinstelling niet overgenomen - Na 3 sec. verschijnt basisinstelling	
	Tapwaterfunctie AAN- of UIT-schakelen	Druk op toets	Tapwaterfunctie Aan/Uit (Segmentbalk onder tapwater-symbool zichtbaar/onzichtbaar) - Aan: tapwaterbereiding volgens schakelprogramma - Uit : geen tapwaterbereiding - Beschermingsfunctie actief Bij gebruik van OpenTherm verschijnt "Bedrijfskeuzetoets vergrendeld" Beschermingsfuncties blijven actief!	WW-klokprogramma via externe regelaar is leidend
	Bedrijfsmodus wisselen	Fabrieksinstelling 1 x kort op toets drukken nog eens op toets drukken nog eens op toets drukken	Automatische functie aan, met: - Verwarmingssfunctie volgens tijdprogramma - Temperatuurinstellingswaarden volgens verwarmingsprogramma - Beschermingsfuncties actief - Zomer/winter automatische wijziging actief - ECO-functies actief (Segmentbalk met daarbij horend symbool zichtbaar) Voortdurend COMFORT verwarmen Aan, met: - Verwarmingssfunctie zonder tijdprogramma op comfort ingestelde waarde - Beschermende functies actief Voortdurend GEREDUCEERD verwarmen, Aan met: - Verwarmingssfunctie zonder tijdprogramma op gereduceerde instelwaarde - Beschermingsfuncties actief - Zomer/winter automatische wijziging actief - ECO-functies actief Beschermende functie aan met: - Verwarmingssfunctie uitgeschakeld - Temperatuur volgens vorstbescherming - Beschermingsfuncties actief Bij gebruik van OpenTherm verschijnt "Bedrijfskeuzetoets vergrendeld" Beschermingsfuncties blijven actief!	Functioneert alleen in combinatie met QAA55, NIET met OT Werkt met aan/uit via H8/H9
	'Gaspedaal'-functie	1 x op toets drukken > 3 sec. nog eens op toets drukken > 3 sec.	304: 'Gaspedaal'-functie Instelwaarde instellen na 3 sec. verschijnt basisaanduiding	
Toets	Actie	Werkwijze	Weergave/functie	
	Weergave van verschillende inlichtingen	1 x druk op de toets Herhaalde druk op de toets Herhaalde druk op de toets of draaiknop Druk op de toets	Weergave van de inforegels is afhankelijk van de configuratie INFO-segment wordt ingevoegd - Status ketel - Kamertemperatuur - Kamertemperatuur nacht - Kamertemperatuur dag - Status tapwater - Buitentemperatuur - Buitentemperatuur min. - Buitentemperatuur max. - Warmwatertemperatuur 1 - Foutmelding - Keteltemperatuur - Onderhoudsmelding - Retourtemperatuur - Waterdruk Terug naar de basisweergave: INFO-segment verdwijnt	
	Bedrijfsmodus volgens manueel in te stellen nominale waarden Wijziging van de in de fabriek ingestelde keteltemperatuur	kort op toets drukken kort op toets drukken  kort op toets drukken  Draaiknop -/+ draaien kort op toets drukken  kort op toets drukken  kort op toets drukken 	Handmatige bediening aan (steeksleutelsymbool zichtbaar) - Verwarmingssmodus met vooraf ingestelde keteltemperatuur (fabrieksinstelling = 60 °C) - Selecteer ketel 301: Handmatige bediening Waarde handmatige bediening instellen? Knipperende temperatuurweergave Gewenste waarde instellen Status ketel Handmatige bediening uit (symbool sleutel gaat uit)	
	Ontluchtingsfunctie	1 x op toets drukken > 3 sec. opnieuw op toets drukken > 3 sec..	312: Ontluchtingsfunctie AAN Ontluchtingsfunctie UIT	
	Activering van de schoorsteenvegerfunctie	Druk op de toets (< 3 sec.) Herhaalde druk op de t. (< 3 sec.)	Schoorsteenfunctie Aan Schoorsteenfunctie Uit	
	Korte verlaging van de optionele kamerthermostaat.	Druk op de toets Herhaalde druk op de toets	Verwarmen met ingestelde gereduceerde waarde Verwarmen met ingestelde comfortwaarde	Functioneert alleen in combinatie met QAA55, NIET met OT
RESET	Reset toets	Druk op toets (< 3 sec) nog eens druk op toets > 3 sec.	Apparaat manueel vergrendeld, niet vrijgegeven. Apparaat wordt ontgrendeld, alarmbel verdwijnt	

 DOK = Bevestiging

 ESC = afbreken of terug naar basisfunctie

Alleen te gebruiken door de installateur

6.1 Parameters Eindgebruiker

Basisweergave "keteltemperatuur"

- 1 x OK-toets indrukken
- met de +-draaiknop bijv. „menu warm water“ kiezen
- 1 x OK-toets indrukken
- met de +-draaiknop bijv. in het menu warm water „parameter nr. 1612 gereduceerde nominale temperatuur “ kiezen
- 1 x OK-toets indrukken
- met de +-draaiknop de huidige temperatuur veranderen
- 1 x OK-toets indrukken -> temperatuur wordt opgeslagen
- met 2 x ESC-toets terug naar de basisweergave „keteltemperatuur“

Klokprogramma's zijn niet actief bij gebruik van een OpenTherm thermostaat, wel bij aan/uit via H8/H9

Menukeuze	Bedieningsregel	Keuzemogelijkheid	Eenheid	Min.	Max	Fabrieksinstellingen	
Datum en tijd	1	Uren/minuten	hh:mm	00:00	23.59	--:--	
	2	Dag/maand	tt:MM	01.01	31.12.	--:--	
	3	Jaar	jjjj	2004	2099	--:--	
Bedieningseenheid	20	Taal	-	Engels, Duits, Frans, Italiaans, Deens, Nederlands, Spaans, Tsjechisch, Russisch, Turks, Hongaars, Pools		Duits	
Klokprogramma verwarmingsgroep 1	500	Voorselectie	-	ma-zo, ma-vr, za-zo	ma-zo, ma-vr, za-zo	ma-zo	
	501	ma-zo: 1. fase Aan	hh:mm	00:00	24:00	06:00	
	502	ma-zo: 1. fase Uit	hh:mm	00:00	24:00	22:00	
	503	ma-zo: 2. fase Aan	hh:mm	00:00	24:00	--:--	
	504	ma-zo: 2. fase Uit	hh:mm	00:00	24:00	--:--	
	505	ma-zo: 3. fase Aan	hh:mm	00:00	24:00	--:--	
	506	ma-zo: 3. fase Uit	hh:mm	00:00	24:00	--:--	
Klokprogramma verwarmingsgroep 2 (alleen wanneer geactiveerd)	520	Voorselectie	-	ma-zo, ma-vr, za-zo	ma-zo, ma-vr, za-zo	ma-zo	
	521	ma-zo: 1. fase Aan	hh:mm	00:00	24:00	06:00	
	522	ma-zo: 1. fase Uit	hh:mm	00:00	24:00	22:00	
	523	ma-zo: 2. fase Aan	hh:mm	00:00	24:00	--:--	
	524	ma-zo: 2. fase Uit	hh:mm	00:00	24:00	--:--	
	525	ma-zo: 3. fase Aan	hh:mm	00:00	24:00	--:--	
	526	ma-zo: 3. fase Uit	hh:mm	00:00	24:00	--:--	
Klokprogramma 3/VG3	540	Voorselectie	-	ma-zo, ma-vr, za-zo	ma-zo, ma-vr, za-zo	ma-zo	
	541	ma-zo: 1. fase Aan	hh:mm	00:00	24:00	06:00	
	542	ma-zo: 1. fase Uit	hh:mm	00:00	24:00	22:00	
	543	ma-zo: 2. fase Aan	hh:mm	00:00	24:00	--:--	
	544	ma-zo: 2. fase Uit	hh:mm	00:00	24:00	--:--	
	545	ma-zo: 3. fase Aan	hh:mm	00:00	24:00	--:--	
	546	ma-zo: 3. fase Uit	hh:mm	00:00	24:00	--:--	
Klokprogramma 4/TAPW	560	Voorselectie	-	ma-zo, ma-vr, za-zo	ma-zo, ma-vr, za-zo	ma-zo	
	561	ma-zo: 1. fase Aan	hh:mm	00:00	24:00	06:00	
	562	ma-zo: 1. fase Uit	hh:mm	00:00	24:00	22:00	
	563	ma-zo: 2. fase Aan	hh:mm	00:00	24:00	--:--	
	564	ma-zo: 2. fase Uit	hh:mm	00:00	24:00	--:--	
	565	ma-zo: 3. fase Aan	hh:mm	00:00	24:00	--:--	
	566	ma-zo: 3. fase Uit	hh:mm	00:00	24:00	--:--	
	576	Standaard waarden	-	ja	nee	nee	

Functioneert alleen in combinatie met QAA55, NIET met OT
Werkt met aan/uit via H8/H9

Alleen indien parameter 6359 actief is.

Parameters Eindgebruiker

Menukeuze	Bedienings-regel	Keuzemogelijkheid	Eenheid	Min.	Max	Fabrieks-instellingen	
Klok-programma 5	600	Voorselectie	-	ma-zo, ma-vr, za-zo	ma-zo, ma-vr, za-zo	ma-zo	Functioneert alleen in combinatie met QAA55, NIET met OT Werk met aan/uit via H8/H9
	601	ma-zo: 1. fase Aan	hh:mm	00:00	24:00	06:00	
	602	ma-zo: 1. fase Uit	hh:mm	00:00	24:00	22:00	
	603	ma-zo: 2. fase Aan	hh:mm	00:00	24:00	--:--	
	604	ma-zo: 2. fase Uit	hh:mm	00:00	24:00	--:--	
	605	ma-zo: 3. fase Aan	hh:mm	00:00	24:00	--:--	
	606	ma-zo: 3. fase Uit	hh:mm	00:00	24:00	--:--	
Vakantie VG 1	616	Standaard waarden	-	ja	nee	nee	
	641	Voorselectie	-	Periode 1, 2, 3, 4, 5, 6, 7, 8		Periode 1	
	642	Start dag/maand	tt.MM	01.01	31.12	--:--	
	643	Einde dag/maand	tt.MM	01.01	31.12	--:--	
Vakantie VG 2 (alleen wanneer geactiveerd)	648	Bedrijfsniveau	-	Vorst-bescherming	Gereduceerd	Vorst-bescherming	
	651	Voorselectie	-	Periode 1, 2, 3, 4, 5, 6, 7, 8		Periode 1	
	652	Start dag/maand	tt.MM	01.01	31.12	--:--	
	653	Einde dag/maand	tt.MM	01.01	31.12	--:--	
Verwarmings-groep 1	658	Bedrijfsniveau	-	Vorst-bescherming	Gereduceerd	Vorst-bescherming	
	710	Gewenste waarde comfort	°C	Waarde uit regel 712	35	20.0	
	712	Gewenste waarde gereduceerd	°C	4	Waarde uit regel 710	16.0	
	714	Gewenste waarde vorst	°C	4	Waarde uit regel 712	10.0	
	720	Steilheid stooklijn	-	0.10	4.00	1.50	
Verwarmings-groep 2 (alleen wanneer geactiveerd)	730	Zomer/Winter verw. grens	°C	---/8	30	20	
	1010	Gewenste waarde comfort	°C	Waarde uit regel 1012	35	20.0	
	1012	Gewenste waarde gereduceerd	°C	4	Waarde uit regel 1010	16.0	
	1014	Gewenste waarde vorst	°C	4	Waarde uit regel 1012	10.0	
	1020	Steilheid stooklijn	-	0.10	4.00	0.8	
	1030	Zomer/Winter verw. grens	°C	---/8	30	0	
Tapwater	1600	Tapwater bedrijfsmodus	-	aan, uit, Eco		uit	
	1610	Nom. gewenste waarde	°C	Waarde uit regel 1612	80	55	
	1612	Gewenste waarde gereduceerd	°C	8	Waarde uit regel 1610	40	
Zwembad	2055	Gewenste waarde zonverw.	°C	8	80	26	
	2056	Gewenste waarde verw.	°C	8	80	22	
Ketel	2214	Gewenste waarde handbedrijf	°C	10	90	50	
Storing	6700	Storingsmelding	-	-	-	alleen aanduiding	
	6705	SW diagnosecode	-	-	-	alleen aanduiding	
	6706	FA fase storingsmelding	-	-	-	alleen aanduiding	

6.2 Infoweergave

Informatie weergeven

Met de informatietoets kan verschillende informatie opgevraagd worden.

Mogelijke informatiewaarden

Afhankelijk van het toesteltype, de toestelconfiguratie en de bedrijfstoestand zijn enkele regels met informatie niet weergegeven.

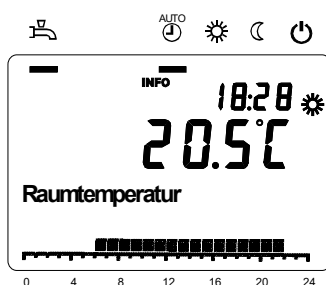

- Foutmelding (⚠ of 🔧 -symbool)
- Onderhoudsmelding
- Keteltemperatuur
- Buitentemperatuur
- Retourtemperatuur
- Min. buitentemperatuur
- Max. buitentemperatuur
- Tapwatertemperatuur 1
- Status ketel
- Status tapwater
- Status verwarmingskring 1 / 2
- Tijd / datum
- Telefoon servicedienst
- Waterdruk
- Diagnose code

7 Buiten bedrijf stellen van de ketel

In geval van bv. vakantie:

Zorg dat er geen warmtevraag is: zet de kamerthermostaat laag*.

Warm water

Warmwaterprogramma uitschakelen: Druk op de functietoets warm water (M). Balkje onder kraan verdwijnt.

Inschakelen werkt in omgekeerde volgorde.

Verwarming (Functioneert alleen in combinatie met QAA55, NIET met OT/Aan-uit)

Verwarmingsprogramma uitschakelen: Druk op de modustoets verwarming (I) totdat het balkje helemaal rechts in het display staat = vorstbeveiliging

Inschakelen werkt in omgekeerde volgorde.

* Indien er een ATAG One kamerthermostaat is aangesloten, of een ander kamerthermostaat met een vakantieprogramma, maak dan gebruik van die functie.

In geval van werkzaamheden aan de cv-installatie:

Zorg dat er geen warmtevraag is: geen geopende warmwaterkraan en kamerthermostaat laag. Zet de aan/uit-schakelaar op 0 en trek de stekker uit de wandcontactdoos. Indien de installatie wordt afgetapt, moet u er rekening mee houden dat een deel van het verwarmingswater in de ketel achterblijft. Zorg dat het resterende cv-water in de ketel bij vorstgevaar niet kan bevriezen.

8 Storing, onderhoud en garantie



Foutmelding / onderhoud

Soms verschijnt in de basisweergave één van de volgende symbolen:

Foutmeldingen

Verschijnt dit symbool, is er een fout in de installatie aanwezig. Druk op de info-toets en de informatie wordt getoond.

Bij Aan/Uit-thermostaat: indien de thermostaat UIT staat (contact open), zal het  symbool in beeld staan. Dit heeft geen invloed op de werking. Geen interventie nodig.

Onderhoud of speciale werking

Verschijnt dit symbool, is er een onderhoudsmelding of is er een speciale werking. Druk op de info-toets en lees de volgende informatie.

Indien er lekkages in de ketel optreden, neem dan contact op met uw installateur.

Sluit met uw installateur een onderhoudsovereenkomst af zodat het toestel periodiek gecontroleerd en afgesteld wordt.

De mantel van het toestel bestaat uit metalen en kunststof delen, die met een normaal (niet agressief) reinigingsmiddel schoon te maken zijn.

Zie voor de garantievoorwaarden de Garantiekaart die bij de ketel is geleverd.

9 Milieu en afvalverwerking

Dit product dient te worden ingeleverd bij een hiervoor aangewezen inzamelpunt, bijv. door dit in te leveren bij een hiertoe erkend verkooppunt bij aankoop van een gelijksoortig product, of bij een officiële inzameldienst voor de recycling van elektrische en elektronische apparatuur (EEA) en batterijen en accu's. Door de potentieel gevaarlijke stoffen die gewoonlijk gepaard gaan met EEA, kan onjuiste verwerking van dit type afval mogelijk nadelige gevolgen hebben voor het milieu en de menselijke gezondheid.

Uw medewerking bij het op juiste wijze afvoeren van dit product draagt bij tot effectief gebruik van natuurlijke bronnen.

Voor verdere informatie over recycling van dit product kunt u contact opnemen met uw gemeente, plaatselijke afvaldienst, officiële dienst voor klein chemisch afval of afvalstortplaats of uw leverancier.

Installatie- en servicemanual

QR-cc

NL : vanaf pagina 25
F : depuis page 83

ATAG



Korte verklaring van symbolen en tekens van het display en toetsen

Tapwaterfunctie kiezen

Verwarmingsfunctie kiezen
(Gaspedaal-functie bij > 3 sec. ingedrukt houden.
Alleen voor servicepersoneel)

Service aansluiting
Menu verlaten
Reset







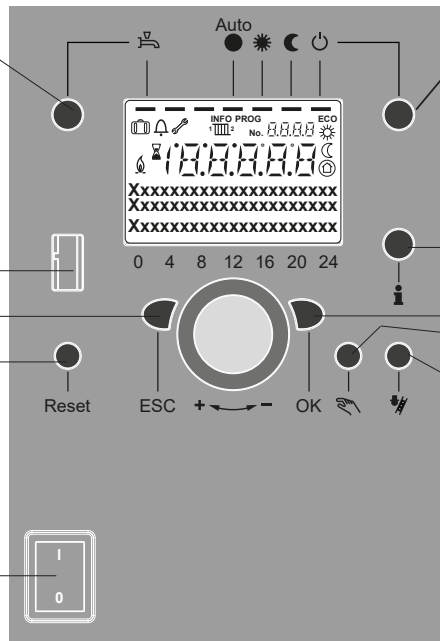

Info-toets

Bevestigen
Handbedrijf
(Ontluchttingsprogramma starten bij
> 3 sec. ingedrukt houden)

Aan-/Uitschakelaar

Rookgasanalyse
(Alleen voor servicepersoneel)



-  Verwarmen met de ingestelde comfortwaarde*
-  Verwarmen met de ingestelde gereduceerde waarde*
-  Verwarmen met de ingestelde vorstbeschermingswaarde*
-  Proces bezig – a.u.b. wachten
-  Brander in werking
-  Foutmeldingen
- INFO** Infoniveau geactiveerd
- PROG** Programmering geactiveerd
- ECO** Verwarming tijdelijk uitgeschakeld; ECO-functies actief
-  Vakantiefunctie actief
-  1 2 Verwarmingscircuit
-  Manuele bediening / schoorsteenvegermodus
- No.** Nummer van de bedieningsregel (parameternummer)

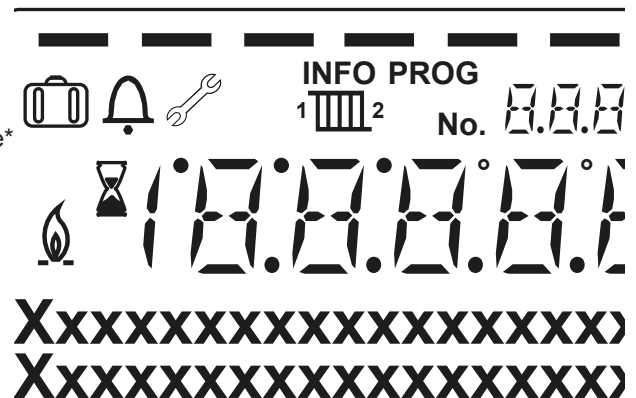

* Functioneert alleen in combinatie met QAA55. NIET met OT/Aan-uit.

Inhoud

1	Inleiding	28
2	Regelgeving	28
3	Leveringsomvang	30
4	Ketelbeschrijving	30
4.1	Schematische voorstelling Q-CC	31
5	Plaatsen van de ketel	32
6	Aansluiten van de ketel	33
6.1	CV-systeem	34
6.2	Expansievat	35
6.3	Verwarmingssystemen met kunststof leidingen	35
6.4	Waterkwaliteit	36
6.5	Gasleiding	38
6.6	Warmwatervoorziening	38
6.6.1	Circulatieleiding warm water	39
6.7	Condensafvoerleiding	39
6.8	Rookgasafvoer- en luchttoevoersysteem	40
6.8.1	Dimensionering afvoerkanaal / toevoerkanaal	42
7	Elektrische aansluiting	43
7.1	Kamerthermostaten	43
8	Ketelregeling	45
8.1	Verklaring van de functietoetsen	46
8.2	Kort overzicht van de hoofdfuncties	47
8.3	Parameters eindgebruiker	48
8.4	Parameters installateur	50
8.5	Menu: Verwarmingsgroepen	70
9	Inbedrijfstellen	71
9.1	In werking stellen van de ketel	72
9.2	Warmwatervoorziening	72
9.3	Controle O ₂ op vollast (Stap 1/2)	73
9.4	Controle O ₂ op laaglast (Stap 2/2)	74
9.5	Maak de ketel geschikt voor waterstof bijmengen in aardgas	75
10	Onderhoud	76
10.1	Onderhoudswerkzaamheden	77
10.2	Onderhoudsfrequentie	79
10.3	Garantie	79
11	Storingsindicatie	80
Appendix		
A.	Maatgegevens	136
B.	Onderdelen van de ketel	138
C.	Technische specificaties	140
D.	Electrisch schema	142
E.	Toevoegmiddelen cv-water	143
F.	Conformiteitsverklaring	145



Werkzaamheden aan het toestel mogen alleen door gekwalificeerd personeel met gekalibreerde apparatuur plaatsvinden.

Een Duitstalige versie van dit installatievoorschrift is op verzoek verkrijgbaar bij ATAG Verwarming.

Eine deutschsprachige Version von dieser Montageanleitung ist auf Wunsch bei ATAG Verwarming erhältlich.

1 Inleiding

Dit installatievoorschrift beschrijft de werking, installatie, bediening en het primaire onderhoud van de ATAG QR-CC Serie cv-ketel.

Dit installatievoorschrift is bedoeld voor erkende installateurs die de ATAG ketels installeren en in gebruik stellen.

Lees ruim voor aanvang van installatie van de ketel dit installatievoorschrift goed door.

ATAG Verwarming is niet aansprakelijk voor gevolgen die voortvloeien uit ingeslopen fouten of onvolkomenheden in het installatievoorschrift en de gebruikshandleiding. Tevens behoudt ATAG Verwarming zich het recht voor om haar producten te wijzigen zonder voorafgaande mededeling.



Geef de klant bij oplevering van de installatie duidelijke instructies over het gebruik van de ketel en overhandig daarbij de gebruikshandleiding en garantiekaart aan de klant.

Wijs de klant op de ondersteunende diensten van ATAG voor service en onderhoud*.

Voor het installeren van een rookgasafvoersysteem en/of externe regelingen verwijzen wij u naar de desbetreffende leverancier.

Elke ketel is voorzien van een typeplaat. Verifieer aan de hand van de gegevens op deze typeplaat of de ketel voldoet aan de situatie waarin het geplaatst moet worden, zoals gassoort, netvoeding en afvoerklasse.

2 Regelgeving

Voor installatie van de ATAG QR-CC Serie gelden de volgende regels:

- Voorschriften voor aardgasinstallaties NBN 51 - 003;
- Belgische norm NBN D 30.003 en NBN D 51.003;
- Voorschriften van het Algemene Reglement voor de Elektrische Installaties (A.R.E.I.);
- Plaatselijk geldende voorschriften.

De ketel moet aangesloten worden volgens dit installatievoorschrift en alle installatietechnische normen en voorschriften die betrekking hebben op de aan te sluiten installatie.

Houd rekening met de volgende veiligheidsvoorschriften:

- Alle werkzaamheden aan de ketel dienen in een droge omgeving plaats te vinden.
- Laat de ATAG ketel niet functioneren zonder mantel, tenzij er controle- en afstelwerkzaamheden moeten plaatsvinden (zie hoofdstuk 10).
- Laat nooit elektrische en elektronische componenten in contact komen met water.

Voer de volgende handelingen uit bij (onderhouds-) werkzaamheden aan een reeds aangesloten ketel:

- Schakel alle functies uit
- Sluit de gaskraan
- Trek de stekker uit de wandcontactdoos
- Sluit de stopkraan van de inlaatcombinatie in de ketel.

Indien er controle- en afstelwerkzaamheden uitgevoerd moeten worden let dan op het volgende;

- De ketel moet tijdens deze werkzaamheden kunnen functioneren, dus moeten zowel de voedingsspanning, de gasdruk alsook de waterdruk op de ketel blijven staan. Zorg ervoor dat deze tijdens de werkzaamheden geen gevaar kunnen opleveren.



Controleer na (onderhouds-)werkzaamheden aan de ketel altijd alle gasvoerende delen op dichtheid (d.m.v. lekzoekspray).



Plaats na (onderhouds-)werkzaamheden altijd de mantel terug en borg de mantel met de schroeven.

De volgende (veiligheids-) symbolen kunnen in dit installatievoorschrift, op de verpakking en op de ketel voorkomen:



Dit symbool geeft aan dat de ketel vorstvrij opgeslagen moet worden.



Dit symbool geeft aan dat de verpakking en/of inhoud beschadigd kan raken door onzorgvuldig transport.



Dit symbool geeft aan dat de verpakte ketel beschermd moet worden tegen weersinvloeden tijdens transport en opslag.



TRANSPORT-symbool. Dit symbool geeft aan dat de ketel rechtop vervoert moet worden.



SLEUTEL-symbool. Dit symbool geeft aan dat hier een (de-)montage uitgevoerd moet worden.



LET OP-symbool. Dit symbool geeft aan dat extra aandacht gevraagd wordt bij een bepaalde handeling.



Tip, beschrijving van een handigheid.



Gasleidingaansluiting (geel)



Aanvoerleiding CV (rood)



Retourleiding CV (blauw)



Condenswaterafvoer (blauw)



Koudwaterleiding (blauw)



Warmwateraansluiting (rood)



Circulatieleiding warm water

3 Leveringsomvang

Het leveringspakket is als volgt samengesteld:

- Ketel met mantel en geïntegreerde:
 - Automatische ontluchter;
 - Overstortventiel;
 - Driewegklep;
 - 100 liter RVS gebeitste boiler
 - Platenwisselaar
 - Sanitaire laadpomp;
 - Expansievat 12 liter/1bar;
 - Vul- en aftapkraan;
 - Afdichtringen voor vlakke leidingkoppelingen;
 - Knelkap met wartel 22mm voor afsluiten circulatieleiding warm water;
 - Installatievoorschrift;
 - Gebruikshandleiding;
 - Garantiekaart.

ATAG levert optioneel aansluitsets om het aansluiten te vergemakkelijken:

- Leidingset voor aansluitingen boven de ketel (3/4"bu)
- Leidingset voor aansluitingen links of rechts van de ketel (3/4"bu)
- Kranenset, bestaand uit een servicekraan cv-aanvoer en -retour, 2 kranen voor de warmwaterleiding en circulatieleiding en een koppeling voor de gaskraan.
- Inlaatcombinatie 22mm 8bar.

4 Ketelbeschrijving

Gesloten cv-ketel

Het toestel haalt zijn verbrandingslucht van buiten en voert de rookgassen naar buiten af.

Condenseren

Resultaat van het onttrekken van veel warmte uit de rookgassen. Waterdamp zal als 'water' neerslaan op de wisselaar.

Moduleren

Harder of zachter branden afhankelijk van de warmte die gevraagd wordt.

Inox

Superdegelijke staalsoort die levenslang zijn bijzondere eigenschappen behoudt. Het roest en erodeert niet, zoals aluminium.

De ATAG QR-CC Serie is een gesloten, condenserend en modulerende cv-ketel voorzien van een geïntegreerde warmwatervoorziening.

De ketel is voorzien van een compacte Inox warmtewisselaar met gladde buizen. Een doordacht principe met duurzame materialen.

De cv-ketel verbrandt (aard)gas voor het leveren van warmte. Deze warmte wordt in de warmtewisselaar overgedragen aan het water in de cv-installatie. Door het sterk afkoelen van de rookgassen ontstaat condens. Hierdoor wordt juist een zeer hoog rendement gehaald. Het gevormde condenswater, dat geen negatieve invloed op de wisselaar en de werking heeft, wordt door de interne sifon afgevoerd.

De ketel is voorzien van een intelligent besturingssysteem. Elke ketel anticipeert op de warmtebehoefte van de cv-installatie of de warmwatervoorziening. Hierdoor zal de ketel zijn vermogen afstemmen op de installatie. Dit betekent dat de ketel langer en op een laag niveau in bedrijf zal zijn.

Indien er een buitenvoeler wordt aangesloten kan de regeling weersafhankelijk functioneren. Dit houdt in dat de regeling de buitentemperatuur en de aanvoerwatertemperatuur meet. Aan de hand van deze gegevens berekent het besturingssysteem de optimale aanvoerwatertemperatuur in de installatie.

Verklaring van de typeaanduiding: ATAG Q30CCR

Q = Type
 30 = Nominale belasting in kW
 CC = CombiComfort
 R = Refresh

4.1 Schematische voorstelling QR-CC

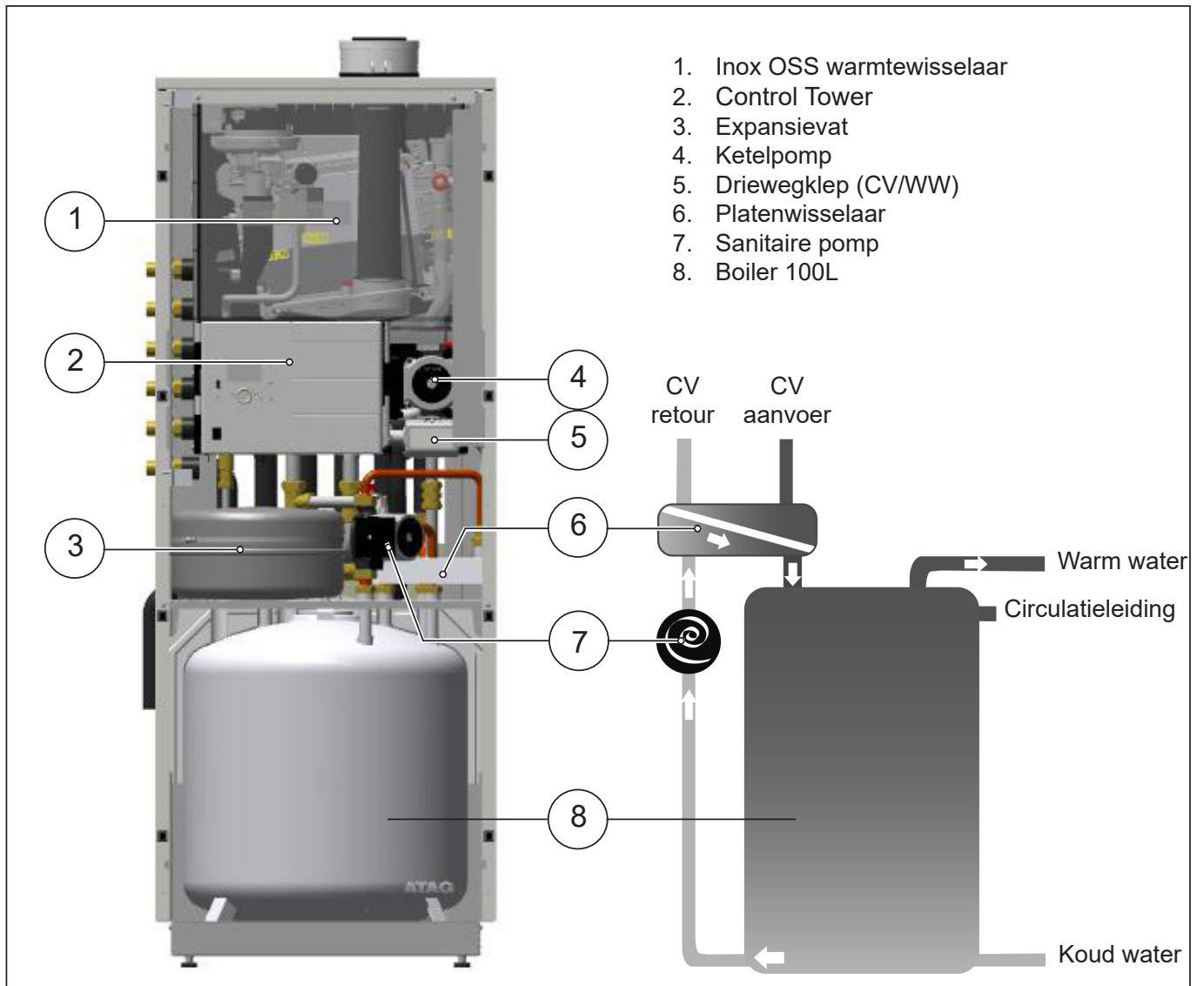

schematische voorstelling QR-CC

figuur 1

5 Plaatsen van de ketel



Ketel installeren conform geldende richtlijnen in daarvoor bestemde en goed geventileerde opstellingsruimte.

De ketel moet in een vorstvrije ruimte worden geïnstalleerd. Om warmteverlies uit de leidingen te beperken moet de ketel bij voorkeur zo dicht mogelijk bij het meest gebruikte warmwatertappunt geplaatst worden.

De QR-CC is zodanig geconstrueerd dat uitsluitend een verticaal staande opstelling mogelijk is. Hierbij moet de ketel op een vlakke horizontale ondergrond staan. De ondergrond moet geschikt zijn om het gewicht van de ketel met inhoud te kunnen dragen. Bewaar voldoende afstand tussen ketel, wanden (1 meter aan de voorzijde in verband met de toegankelijkheid in geval van service en/of onderhoud) en plafond ten behoeve van de rookgasafvoerleidingen en het plaatsen en verwijderen van de mantel (zie ook figuur 4).

De ketel wordt geleverd op een pallet in een kartonnen doos. Na verwijderen van de kartonnen doos kunnen desgewenst (bijvoorbeeld om het draaggewicht te reduceren in geval van intern transport) enkele manteldelen verwijderd worden.

1. Open de deur;
 2. Verwijder de 2 schroeven onder de bovenrand;
 3. Druk het bovendeel aan de voorzijde omhoog;
 4. Sluit de deur en trek het gehele voorpaneel aan de bovenkant naar voren. Terugplaatsen in omgekeerde volgorde.
- Let hierbij op dat de pennen goed in de snelsluitingen vallen.

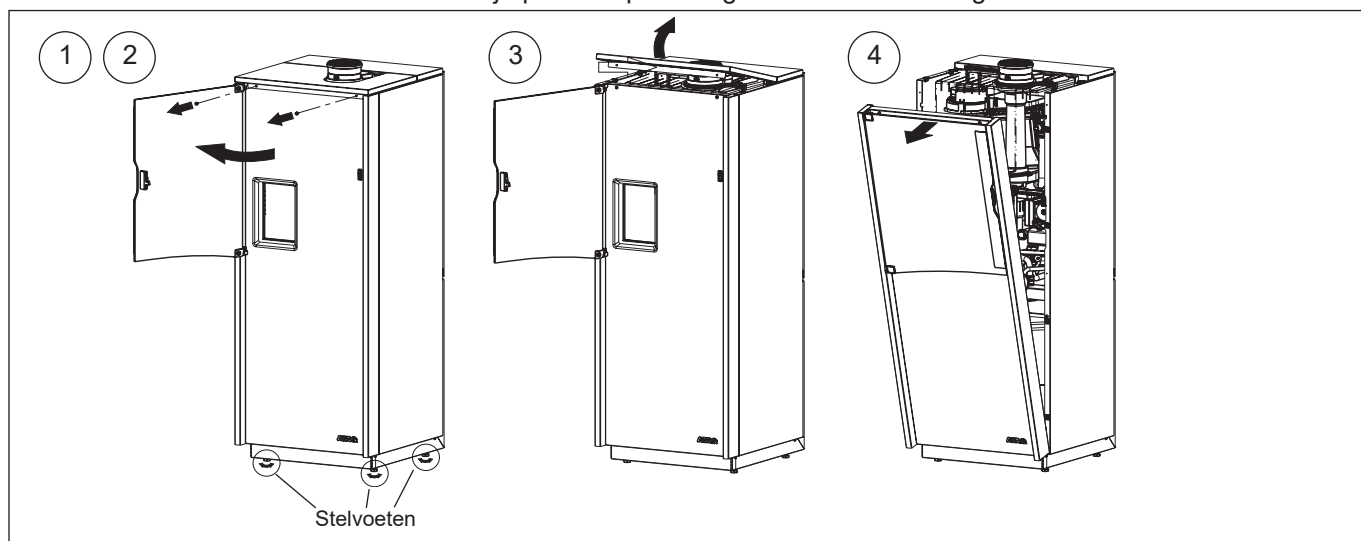

demontage manteldelen

figuur 2

- Plaats de ketel op de gewenste plaats en zorg dat de ketel waterpas staat. Maak daarvoor gebruik van de stelvoeten onder de ketel.



Til de ketel op aan de daarvoor bestemde handgrepen (zie figuur 3). Gebruik hierbij werkhandschoenen.



Bij het kantelen van de ketel kan vuil testwater vrijkomen.

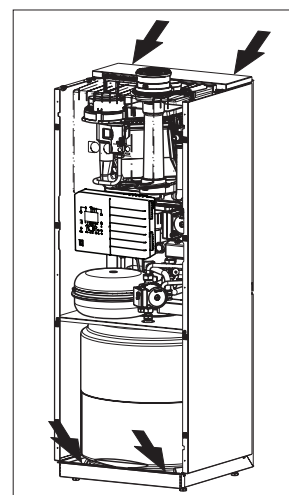







handgrepen

figuur 3

6 Aansluiten van de ketel

De ketel beschikt over onderstaande aansluitleidingen die, door middel van de optionele aansluitsets, zowel links, rechts als boven uit de ketel kunnen worden aangesloten (zie ook figuur 4). Standaard wordt de ketel geleverd met vlakke 1" schroefkoppelingen. Wartels en afdichtingen zijn meegeleverd.

De optionele aansluitsets zijn voorzien van 3/4" buitendraad. Hierop kunnen buiten de ketel de optionele kranen (3/4"bi x 3/4" bu) gemonteerd worden.

- g

- Gasleiding (g).
Deze kunnen met een 3/4" koppeling aangesloten worden op de ketel. Buiten de ketel moet de gaskraan binnen handbereik in de gasleiding worden opgenomen;
- a r
 
- CV-leidingen (a en r).
Deze kunnen met 3/4" koppelingen aangesloten worden op de installatie. Buiten de ketel kunnen de kranen in de Cv-leiding gemonteerd worden;
- c

- Condensafvoerleiding (c).
Dit is een flexibele 25 mm kunststofleiding die via een open verbinding aan de ketelsifon is aangesloten. Hierop kan met ø32 mm PVC de afvoer met sifon worden aangesloten;
- z w k
  
- Koud- en warmwaterleiding (k en w) en circulatieleiding warm water (z).
Deze kunnen met 3/4" koppelingen aangesloten worden op de installatie. Buiten de ketel moet een inlaatcombinatie in de koudwaterleiding gemonteerd worden. In de warmwaterleiding en circulatieleiding kunnen de kranen gemonteerd worden.;
- Rookgasafvoer- en luchttoevoersysteem.
Deze kunnen 2x ø80 mm of concentrisch ø80/125 mm worden aangesloten.

Alle aansluitingen worden in de volgende hoofdstukken uitvoeriger beschreven.

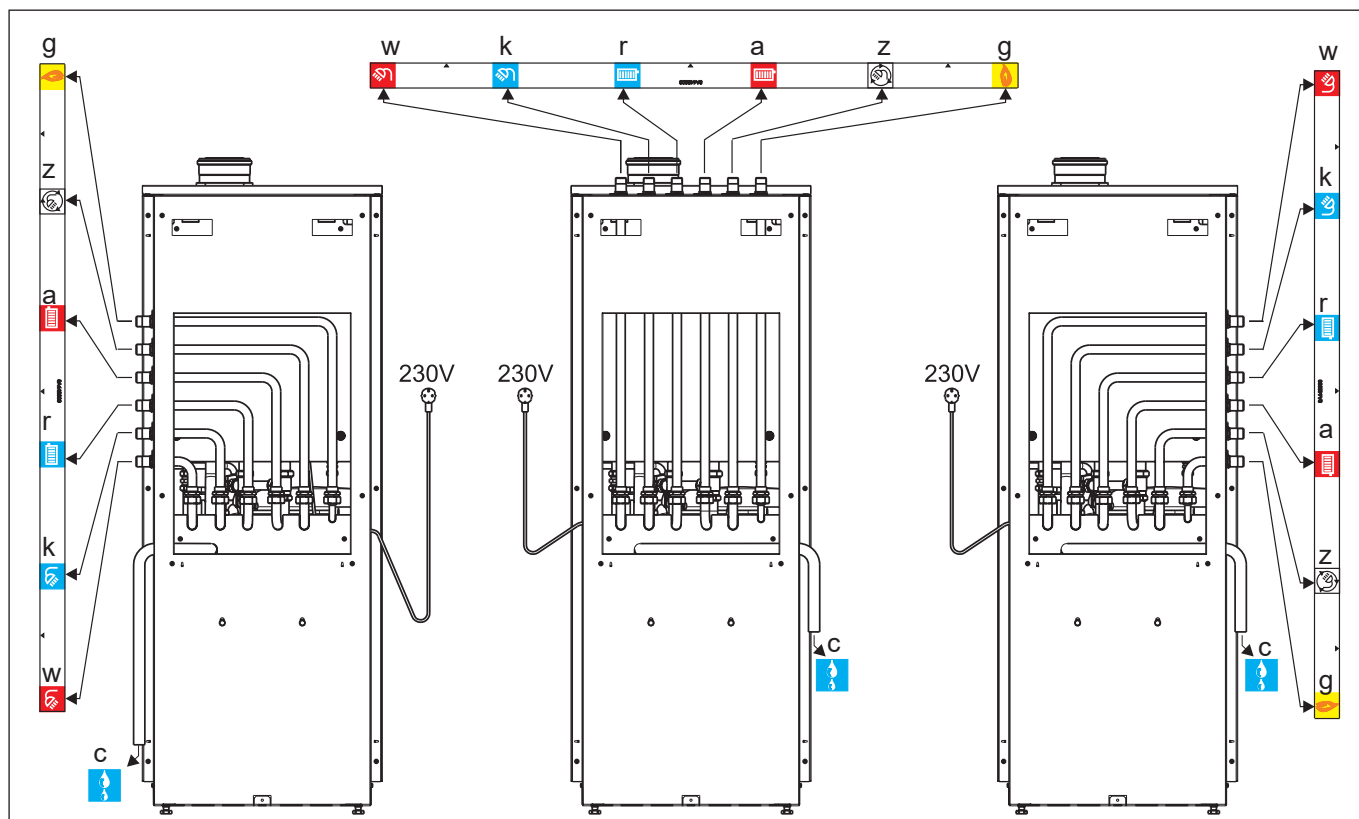

Het is aan te bevelen alle ketelaansluitleidingen en/of de installatie schoon te spoelen en/of schoon te blazen alvorens deze aan te sluiten op de ketel.



aansluitmogelijkheden met optionele aansluitset

figuur 4

6.1 CV-systeem

Monteer het cv-systeem volgens de huidige regelgeving.

De ketel beschikt over een zelfregelend en zelfbeschermend besturingssysteem voor de belasting en de pompcapaciteit. Hierbij wordt het temperatuurverschil tussen het aanvoer- en retourwater gecontroleerd. Tabel 3 geeft de waterverplaatsing weer die de circulatiepomp kan leveren bij een bepaalde installatieweerstand.

Indien de installatieweerstand hoger is dan de vermelde waarde zal de pomp op maximale pompcapaciteit gaan draaien en de ketel zal de belasting aanpassen totdat een, voor de regeling acceptabel, temperatuurverschil tussen aanvoer- en retourwater is bereikt. Wanneer het temperatuurverschil hierna te groot blijft zal de ketel zichzelf uitschakelen en wachten tot het te grote temperatuurverschil tussen de aanvoer en de retour weer afgenomen is.

Keteltype	Pomptype	Waterstroming over de ketel		Toelaatbare installatieweerstand	
		l/min	l/h	kPa	mbar
BE Q25CCR	UPM2 20-70	16,2	972	25	250
BE Q30CCR	20-70	19,4	1167	20	200

Installatieweerstand

tabel 3

De ketel is standaard voorzien van een waterfilter in de retourleiding van de ketel. Hiermee wordt voorkomen dat eventuele vervuiling van het cv-water in de ketel terechtkomt. De ketel is tevens voorzien van een intern overstortventiel van 3 bar. Deze is gezamenlijk met de condensafvoer aangesloten op de afvoerconstructie naar het riool.

Indien alle, of een groot deel, van de radiatoren voorzien zijn van thermostatische radiatorcransen, moet een drukverschilregelaar (AVDO) worden toegepast om stromingsproblemen in de installatie te voorkomen. De toegepaste drukverschilregelaar moet dezelfde diameter hebben als de aansluitdiameter van de aanvoer- en retourleiding van de ketel. De diameter van de leidingen tussen de ketel en de toegepaste drukverschilregelaar mag niet verkleind worden.



De ketel is niet geschikt voor installaties die zijn uitgevoerd met “open” expansievaten.



Toevoegmiddelen aan het water in de installatie zijn slechts toegestaan na schriftelijke toestemming van ATAG Verwarming.

6.2 Expansievat

De QR-CC is standaard voorzien van een ingebouwd expansievat. Dit vat is aangesloten tussen de driewegklep en de circulatiepomp. Hiermee wordt voorkomen dat het expansiewater, bij het functioneren voor de warmwatervoorziening, afgesloten wordt van het expansievat, indien de thermostaatkranen van de radiatoren volledig gesloten zijn. De inhoud van het expansievat is 12 liter met een voordruk van 1 bar. De inhoud van het expansievat moet afgestemd zijn op de waterinhoud van de installatie. De voordruk is afhankelijk van de installatiehoogte boven het gemonteerde expansievat (zie tabel 4). Indien het ingebouwde expansievat onvoldoende inhoud heeft is het plaatsen van een tweede expansievat in de installatie is geen probleem. Dit vat moet dan in de buurt van de ketel in de cv-retourleiding worden aangesloten.

installatiehoogte boven het expansievat	voordruk van het expansievat
5 m	0,5 bar
10 m	1,0 bar
15 m	1,5 bar

tabel 4

6.3 Verwarmingssystemen met kunststof leidingen

Bij het aansluiten of het toepassen van kunststof leidingen (vloer- en/of wandverwarming) of leidingdelen (radiatoraansluitingen, verdeleenheden), moet men er rekening mee houden dat de toegepaste kunststof leidingen voldoen aan:

- DIN 4726 t/m 4729 (geen hogere zuurstofdoorlatendheid dan 0,1 g/m³.d bij 40°C)
- of
- ATG-Keuring

Zorg ervoor dat een systeem met kunststofleidingen goed ontlucht wordt en blijft.



Indien het systeem niet voldoet aan een van deze normen, moet het deel met kunststof leidingen gescheiden worden van de cv-ketel door middel van een platenwisselaar.

Installatie vullen met drinkwater.

In veruit de meeste gevallen kan een cv-installatie worden gevuld met water volgens landelijk geldend waterbesluit en is behandeling van dit water niet noodzakelijk.

Om problemen met cv-installaties te vermijden moet de kwaliteit van het vulwater aan de specificaties voldoen die vermeld staan in tabel 6.3.a:

Als het vulwater buiten de gestelde specificaties valt, raden wij u aan om het water zodanig te behandelen dat het voldoet aan de gestelde specificaties.

Aanspraak op garantie vervalt indien de installatie niet wordt gespoeld en/of de kwaliteit van het vulwater niet voldoet aan de door ATAG gestelde specificaties. Neem altijd vooraf contact op met ATAG indien er onduidelijkheden en/of afwijkingen te bespreken zijn. Zonder akkoord vooraf vervalt de garantie.

Installatie:

- Het gebruik van grondwater, demi-water en gedestilleerd water is niet toegestaan. (een verduidelijking van deze termen is op de volgende pagina weergegeven)
- Wanneer de kwaliteit van het drinkwater valt binnen de specificaties vermeld in tabel 5.3.a, kan worden begonnen met het spoelen van de installatie alvorens het toestel te installeren.
- Gedurende deze spoeling moeten restanten van corrosieproducten (magnetiet), fit producten, snij-olie en andere ongewenste producten worden verwijderd.
- Een andere mogelijkheid om vuil te verwijderen is het plaatsen van een filter. Het type filter moet passen bij het soort en korrelgrootte van de vervuiling. ATAG adviseert het gebruik van een filter. Hierbij moet er op worden gelet dat het gehele leidingsysteem wordt meegenomen.
- De CV installatie moet goed worden ontluicht alvorens het systeem in gebruik te nemen. Zie daarvoor hoofdstuk Inbedrijfname.
- Wanneer het met regelmaat noodzakelijk is (>5% op jaarbasis) dat er water dient te worden bijgevuld is er sprake van een structureel probleem en dient een installateur dit probleem te verhelpen. Door het regelmatig toevoegen van vers water aan het systeem wordt ook zuurstof en kalk bijgedoseerd waardoor magnetiet en kalk afzetting zich kunnen continueren. Dit kan resulteren in verstoppingsproblemen en/of lekkages.
- Wanneer gebruik wordt gemaakt van een antivries of andere toevoegmiddelen, dient de kwaliteit van het vulwater periodiek te worden gecontroleerd overeenkomstig met de tijdsperiode zoals die is aangegeven door de leverancier van dit middel.
- Chemische toevoegingen moet worden vermeden en mogen enkel worden gebruikt na door ATAG Verwarming voor de betreffende toepassing te zijn vrijgegeven.
- Wanneer men de waterkwaliteit wil behalen door middel van het gebruik van chemische middelen is dit zijn/haar verantwoordelijkheid. Wanneer het water niet voldoet aan de door ATAG gestelde specificaties of chemische middelen niet door ATAG zijn vrijgegeven vervalt de garantie op het door ATAG geleverde product.
- ATAG adviseert om bij installatie en latere bijvullingen of wijzigingen in een logboek te vermelden welk type water is gebruikt, welke kwaliteit dit was en, indien van toepassing, welke additieven en in welke hoeveelheden zijn toegevoegd.

Parameter	Waarde
Type water	Drinkwater Onthard water
pH	6.0-8.5
Geleidbaarheid (bij 20°C in µS/cm)	Max. 2500
IJzer (ppm)	Max. 0.2
Hardheid (°dH)	
Installatievolume/-vermogen <20 l/kW	1-12
Installatievolume/-vermogen ≥20 l/kW	1-7
Zuurstof	Geen zuurstof diffusie toegestaan gedurende bedrijf. Max. 5% vulwater bijvulling op jaarbasis
Corrosie inhibitoren	Zie Bijlage Toevoegmiddelen
pH verhogende of verlagende middelen	Zie Bijlage Toevoegmiddelen
Antivries toevoegingen	Zie Bijlage Toevoegmiddelen
Andere chemische toevoegingen	Zie Bijlage Toevoegmiddelen
Vaste stoffen	Niet toegestaan
Restanten in het proces water die geen onderdeel uitmaken van drinkwater	Niet toegestaan

Tabel 6.4.a

Waterkwaliteit in warmwatervoorziening

Parameter	Waarde
Type water	Drinkwater
pH	7.0-9.5
Geleidbaarheid (bij 20°C in µS/cm)	Max. 2500
Chloride (ppm)	Max. 150
IJzer (ppm)	Max. 0.2
Hardheid (°dH)	1-12
Aantal bacterie kolonies bij 22°C (aantal/ml). pr EN ISO 6222	Max. 100

Tabel 6.4.b

- Wanneer het chloor gehalte boven de, in tabel 3, gestelde specificaties ligt is het bij een boiler toepassing noodzakelijk om gebruik te maken van een actieve anode. Wanneer hier niet aan wordt voldaan vervalt het recht op garantie voor het tapwaterzijdige deel van de installatie.
- Wanneer het chloor gehalte boven de gestelde specificaties ligt bij het gebruik van een doorstroom combi ketel vervalt het recht op garantie voor het tapwater gedeelte.

Definitie van type water:

- Drinkwater: Leidingwater dat in overeenstemming is met de Europese drinkwaterrichtlijn: 98/83/EG van 3 november 1998.
- Onthard water: Water waar calcium en magnesium ionen gedeeltelijk uit zijn verwijderd
- Demi-water: Water waar nagenoeg alle zouten uit zijn verwijderd (erg lage geleidbaarheid)
- Gedestilleerd water: Water waar geen zouten meer in aanwezig zijn.

Neem contact op ATAG Verwarming voor meer informatie over analysemethoden.

6.5 Gasleiding

Bepaal de diameter en monteer de gasleiding volgens de huidige regelgeving.

Plaats een KVBG gekeurde gaskraan bij de ketel binnen handbereik.

Voor een goede werking van de ketel is het noodzakelijk dat de dynamische voordruk van de ketel hoger is dan 15 mbar.

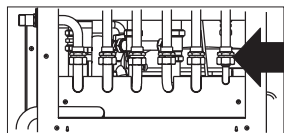

In de koppeling van de gasleiding achter het toestel mag uitsluitend een fiberring toegepast worden.



Zorg ervoor dat, met name bij nieuwe leidingen, de gasleiding geen vuilresten bevat.



Controleer na (onderhouds-)werkzaamheden aan de ketel altijd alle gasvoerende delen op dichtheid (d.m.v. lekzoekspray).

6.6 Warmwatervoorziening

Monteer de drinkwaterinstallatie volgens de huidige regelgeving.

Monteer in de koudwaterleiding naar de ketel een inlaatcombinatie met veiligheidsklep (8bar). Optioneel leverbaar.

De QR-CC is voorzien van een inox platenwisselaar voor bereiding van warmwater voor het bevoorraden van de boiler.



In gebieden met een waterhardheidswaarde hoger dan 15°D dient de platenwisselaar frequenter van kalkaanslag ontdaan te worden.

Indien er zich problemen voordoen bij toepassing van sanitair water met een hoger chloridegehalte dan 150 mg/l kan er geen aanspraak gemaakt worden op de garantievoorwaarden. Dit geldt voor zowel de inox platenwisselaar als de boiler.

De hardheid van het water loopt in België uiteen. De waterleidingmaatschappij kan hieromtrent exacte informatie verschaffen.



De sanitaire pomp is voorzien van een standenschakelaar. De stand van deze schakelaar mag niet worden gewijzigd. Dit zal het tapwatercomfort nadelig beïnvloeden.

Hanteer de juiste leidingdimensionering in verband met de gelijktijdigheid van tappen. De specifieke leidinglengte is de maximale ongeïsoleerde leidinglengte ten behoeve van het keukentappunt. Deze lengte is bij een diameter van 10/12 mm maximaal 30 m.

6.6.1 Circulatieleiding warm water

De QR-CC is voorzien van een circulatieleidingaansluiting (Z). Deze aansluiting is de retouraansluiting van de ringleiding. De aanvoerleiding is de warmwateraansluiting (WW).



De circulatieleiding moet volgens de huidige regelgeving gedimensioneerd en geïnstalleerd zijn .

De daarvoor noodzakelijk appendages (o.m. sanitaire pomp) zijn niet meegeleverd. Levering vindt plaats door derden.



Indien de circulatieleiding niet wordt gebruikt, moet deze afgesloten worden. Demonteer hiervoor de leiding die op de boiler gemonteerd zit en plaats dan hiervoor in de plaats de meegeleverde knelkap met wartel.

6.7 Condensafvoerleiding

De ATAG cv-ketels produceren condenswater. Dit condenswater moet afgevoerd worden, anders zal de ketel niet meer functioneren.

De gezamenlijke condensafvoerleiding dient door middel van een open verbinding aangesloten te worden op de riolering. Hiermee wordt voorkomen dat eventuele rioolgassen in de ketel terecht komen. De rioolaansluiting moet een minimale diameter van 32 mm hebben.

Monteer de condensafvoerleiding volgens de huidige regelgeving.

Op de gezamenlijke condensafvoerleiding zijn de volgende componenten aangesloten:

- Condensafvoer;
- Overstortventiel



Het afvoeren van het condenswater op de hemelwaterafvoer is, met het oog op bevroeringsgevaar, niet toegestaan.



Vul vóór het in bedrijf nemen van de ketel de sifon met water.

6.8 Rookgasafvoer- en luchttoevoersysteem

Met het rookgasafvoer- en luchttoevoersysteem wordt bedoeld:

- De rookgasafvoerleiding;
- De luchttoevoerleiding;
- Dak- of geveldoorvoer.

De rookgasafvoer- en luchttoevoerinstallatie moet voldoen aan:

- Belgische norm NBN D 30.003 en NBN D 51.003;
- Plaatselijk geldende voorschriften;
- Voorschriften uit het installatievoorschrift ATAG Duopass

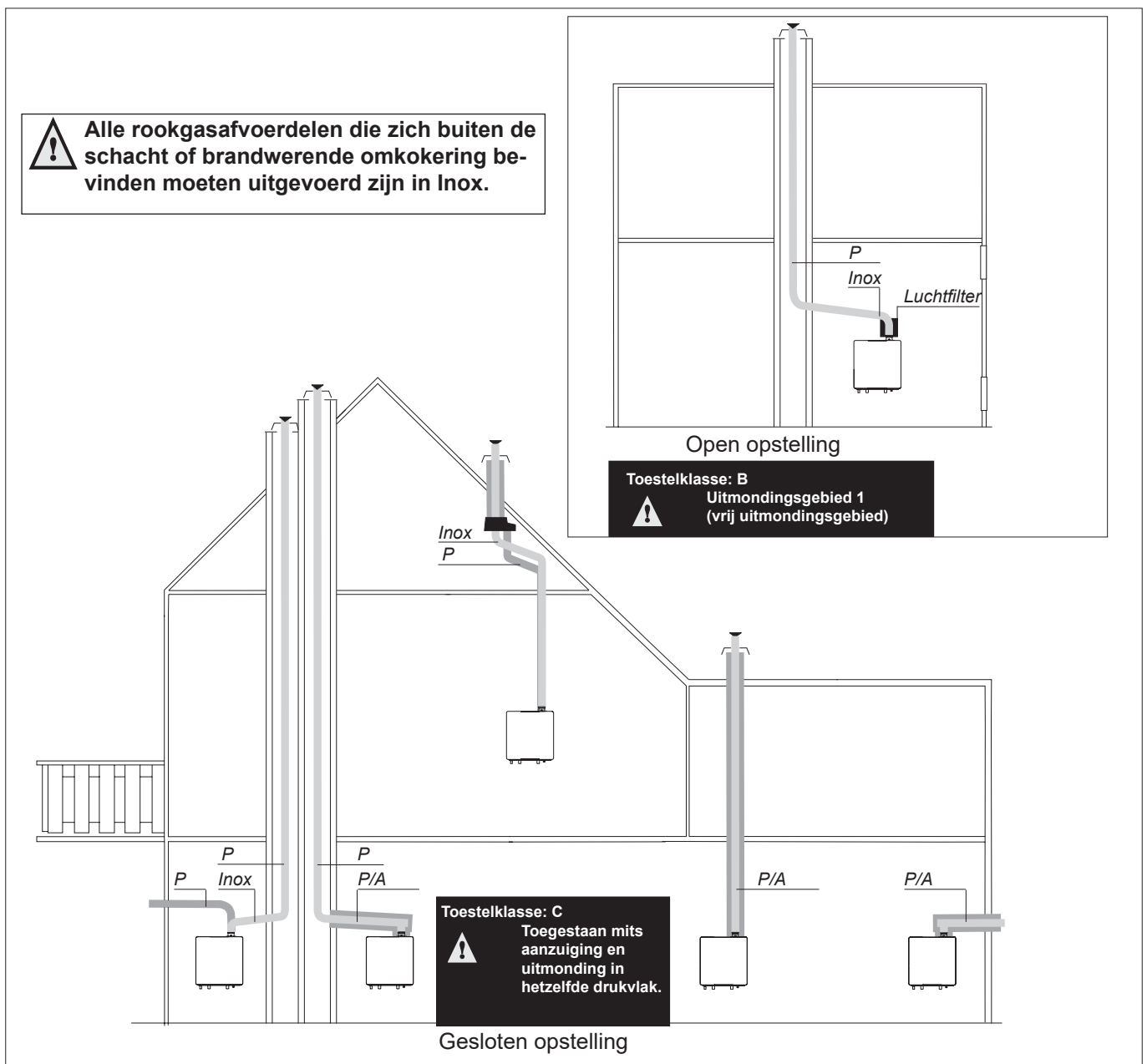

Gesloten en open opstelling

figuur 6.8

De ketelaansluitdiameter is \varnothing 80 mm. Hierop kan het rookgasafvoer- en luchttoevoersysteem gemonteerd worden al dan niet voorzien van bochten. Zie tabel 5 voor de maximaal toepasbare leidinglengte.



Wij adviseren een eenvoudig rookgasafvoer- en luchttoevoersysteem samen te stellen uit de componenten uit tabel 6. Voor nadere informatie omtrent het leveringsprogramma van het afvoer- en toevoersysteem verwijzen wij u naar de Prijswijzer Duopass Rookgasafvoerprogramma.

Duopass is uitsluitend bedoeld en geschikt voor toepassing op ATAG cv-ketels op aardgas of propaan. De maximale rookgastemperaturen van de ATAG cv-ketels liggen beneden 70°C (vollast bij 80/60°C).

De goede werking kan nadelig beïnvloed worden door veranderingen of aanpassingen van het bedoelde gebruik.

Eventuele garantieaanspraken vervallen als gevolg van dergelijke wijzigingen of het onjuist opvolgen van de regelgeving en de installatievoorschriften.

De afvoersystemen die in dit document zijn beschreven zijn uitsluitend geschikt in combinatie met ATAG cv-ketels, Gastec toestelkeuringscertificaat nr: 0063BQ3021, 0063AS3538 en 0063AU3110.

Stel het afvoersysteem samen met uitsluitend de onderdelen uit het Duopass programma. Combinaties met andere merken of systemen zijn, zonder schriftelijke goedkeuring van ATAG Verwarming, niet toegestaan.

Het afvoersysteem dient bij horizontale delen altijd onder afschot (50 mm/m) naar de ketel aangebracht te worden, zodat zich geen condenswater in het afvoersysteem kan verzamelen. Door het teruglopen van het condenswater naar de ketel is de kans op ijspegelvorming aan de dakdoorvoer minimaal. Bij horizontale uitmondungen dient het toevoersysteem onder afschot naar buiten geplaatst te worden om inregenen te voorkomen. Het plaatsen van een extra condensopvanginrichting in het afvoersysteem is overbodig.



De ketel produceert, wanneer het in bedrijf is, een witte condenspluim. Deze condenspluim is onschadelijk maar kan, met name bij uitmondungen in de gevel, als hinderlijk ervaren worden. Daarom verdient een bovendakse uitmondung de voorkeur.

6.8.1 Dimensionering afvoerkanaal / toevoerkanaal

De diameter wordt bepaald door de totale lengte, inclusief aansluitpijp en, verloop van het rookkanaal (zoals bij inmeten is vastgesteld) en het type ketel. Een te kleine diameter kan leiden tot storing. Zie tabel 5 voor keuze van het systeem met de juiste diameter en zie ook NEN 2757. De tabel toont de maximale afvoerlengte bij verschillende ketelvermogens. Er is een langere afvoerlengte te behalen door de diameter van te vergroten naar $\varnothing 100\text{mm}$.

Toelichting op tabel 5:

Tweepijps afvoersysteem: maximale opgegeven lengte = afstand tussen ketel en dakdoorvoer A.

Concentrisch afvoersysteem: maximale opgegeven lengte = afstand tussen ketel en dakdoorvoer B.

Voorbeeld:

Een 25kW toestel met een concentrisch afvoersysteem $\varnothing 80/125\text{mm}$ heeft volgens de tabel een maximale rechte afvoerlengte van 31m.

In het toe te passen systeem moeten 2x een 45° bocht opgenomen worden.

De maximale afvoerlengte wordt dan:

$$31 - 2 \times 1,9 = 27,2\text{m}.$$

Bij toepassing van bochten moet de opgegeven waarde achter elke bocht van de maximale rechte lengte afgetrokken worden (zie voorbeeld).

De diameter 60/100 mag uitsluitend toegepast worden op geveldoorvoeren in combinatie met ATAG cv-ketels tot en met 25kW.

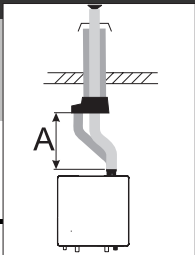
Dubbelpijps afvoersysteem							
16-25 kW	A		$\varnothing 80\text{mm}$	m	$\varnothing 100\text{mm}$	m	
			Maximale rechte lengte 80	31	Maximale rechte lengte 100	40	weerstandslengte 87° bocht
			weerstandslengte 45° bocht	-0,9	weerstandslengte 45° bocht	-2	
26-38 kW	B		Maximale rechte lengte 80	18	Maximale rechte lengte 100	39	
weerstandslengte 87° bocht			-1,4	weerstandslengte 87° bocht	-2,1		
weerstandslengte 45° bocht			-0,9	weerstandslengte 45° bocht	-2		

Concentrisch afvoersysteem						
16-25 kW	$\varnothing 60/100\text{mm}$	m	$\varnothing 80/125\text{mm}$	m	$\varnothing 100/150\text{mm}$	m
	Maximale rechte lengte 60/100	12	Maximale rechte lengte 80/125	31	Maximale rechte lengte 100/150	40
weerstandslengte 87° bocht	-1,9	weerstandslengte 87° bocht	-3	weerstandslengte 87° bocht	-1,7	
weerstandslengte 45° bocht	-1,3	weerstandslengte 45° bocht	-1,9	weerstandslengte 45° bocht	-1,3	
26-38 kW			Maximale rechte lengte 80/125	13	Maximale rechte lengte 100/150	34
			weerstandslengte 87° bocht	-3	weerstandslengte 87° bocht	-1,7
			weerstandslengte 45° bocht	-1,9	weerstandslengte 45° bocht	-1,3

7 Elektrische aansluiting

De ketel voldoet aan de actuele richtlijnen.

De installatie moet (blijven) voldoen aan:

- de voorschriften van het Algemene Reglement voor de Elektrische Installaties (A.R.E.I.);
- een afwijking op het net van 230V/50Hz van +10% of -15%
- de plaatselijk geldende voorschriften;
- de ketel moet worden aangesloten op een gearde wandcontactdoos. Deze moet zichtbaar en onder handbereik zijn.

Verder gelden de volgende algemene voorschriften:

- aan de bedrading van de ketel mogen geen wijzigingen worden aangebracht;
- alle aansluitingen moeten op het aansluitblok gemaakt worden.
- het netsnoer moet, bij eventuele vervanging, door een ATAG netsnoer vervangen worden: ATAG QR, art.nr. S4967900

Zie voor het elektrisch schema op Bijlage B.

7.1 Kamerthermostaten

Op de ATAG QR kunnen diverse kamerthermostaten/regelingen worden aangesloten. De volgende regelingen kunnen op pos. 19 en 20 worden aangesloten:



- ATAG One Dé thermostaat. Slimme thermostaat, op afstand bedienbaar via smartphone en tablet. Optionele BCU toepassen.



- ATAG EaZy Eenvoudige digitaal communicerende kamerthermostaat.



- ATAG WiZe Uitgebreide digitaal communicerende klokthermostaat met drukknopbediening.



- ATAG BrainZ Uitgebreide digitaal communicerende klokthermostaat met druk-/draaiknop menusturing.
- Of elk ander merk volgens OpenTherm-protocol.

Alle overige soorten of merken kamerthermostaten of regelingen die worden toegepast moeten beschikken over een potentiaalvrij contact en moeten aangesloten worden op pos. 19 en 20.

Een van bovenstaande kamerthermostaat/regeling is aan te sluiten op pos. 21 en 22 als 2e optie voor bijvoorbeeld een aangesloten gemengde groep.



Op positie 14 en 15 kan de Siemens QAA55 regelaar aangesloten worden.

Indien gewenst zijn de verschillende regelaars (OpenTherm- en Siemens-regelaar) op verschillende groepen toe te passen. Zie daarvoor de instelling in onderstaand overzicht.

Afhankelijk van de gewenste (externe) regeling moet een basisinstelling uitgevoerd worden:

Parameter	Functie	Instelmogelijkheden	Default	Toepassing
5710	Verwarmingsgroep 1	Aan/Uit	Aan	Gebruik verwarmingsgroep 1
5715	Verwarmingsgroep 2	Aan/Uit	Uit	Gebruik verwarmingsgroep 2
5721	Verwarmingsgroep 3	Aan/Uit	Uit	Gebruik verwarmingsgroep 3
6351	Functie OT 1 aansluiting	Externe ruimteregelaar 1 / 2 / 3 Of via H8 (voor aan/uit)	Externe ruimteregelaar 1	Toekennen OpenTherm regelaar 1 aan een specifieke verwarmingsgroep
6352	Functie OT 2 aansluiting	Externe ruimteregelaar 1 / 2 / 3 Of via H9 (voor aan/uit)	Externe ruimteregelaar 2	Toekennen OpenTherm regelaar 2 aan een specifieke verwarmingsgroep
6355	Ruimteregelaar VG1	Intern/Extern	Extern	Intern = Siemens regeling Extern = OpenTherm
6356	Ruimteregelaar VG2	Intern/Extern	Extern	Intern = Siemens regeling Extern = OpenTherm
6357	Ruimteregelaar VG3	Intern/Extern	Intern	Intern = Siemens regeling Extern = OpenTherm
6359	Externe bediening WW	Geen / Externe regelaar 1 / Externe regelaar 2	Geen	Geen (interne regeling) = Siemens regeling Externe regelaar = Instellingen op OpenTherm regelaar



Voor een weersafhankelijke regeling moet de 1kOhm buitenvoeler ATAG ARZ0055U (optioneel) aangesloten worden op pos. 25 en 26.

Voor meer gedetailleerde vragen over componenten, die niet door ATAG zijn geleverd, neem contact op met de betreffende leverancier.

Aansluitblok QR

230 V~ Acc.			230 V~ QX1 2nd CH			230 V~ QX2 DHW/Solar			230 V~ QX3 DHW			8X.35.20.00	QAA			n.a.	Block. contact	1	2	PT1000	Out	DHW					
N	L		N	L		N	L		N			G+	CL-	CL+			OT ON/OFF	OT ON/OFF									
1	2	3	4	5	6	7	8	9	10	11	12	13	14	15	16	17	18	19	20	21	22	23	24	25	26	27	28

230 Volt voor
accessoires (clip-in)

230 Volt voor
externe pomp

230 Volt voor
tapwaterpomp
of zonsysteem

230 Volt voor
3-wegklep boiler

Optie
(Siemens QAA55)

Blokkeringscontact

Aan / uit thermostaat of
OpenTherm-regelaar 1

Aan / uit thermostaat of
OpenTherm-regelaar 2

PT1000 collectorsensor
zonsysteem

ATAG ARZ55
buitensensor

Boilervoeler 10kOhm

Aansluitblok

figuur 7.1

**LET OP:**

Zorg dat de installatie volledig gevuld is voordat de stekker in de wandcontactdoos gestoken wordt. Het toestel treedt ook in werking als het ontluchtingsprogramma niet ingeschakeld is (warmtevraag via OpenTherm/Aan-uit ingang). Dit moet voorkomen worden.

- Controleer of het automatisch ontluchtingsprogramma heeft gedraaid. Indien nog niet ontlucht:

3 sec.



Ontlucht de pomp en ketel met de ontluchtingsfunctie: toets E > 3 sec. ingedrukt houden. Deze functie duurt ca. 16 min en stopt automatisch.

Bij een warmtevraag, die ontstaat voor CV (WW programma staat af fabriek UIT), zal een watertemperatuur berekend worden. Deze berekende watertemperatuur wordt de T-set waarde genoemd en hierop zal het ketelvermogen gestuurd worden. Bij een pas ingeschakelde ketel is de opbouwvertraging van de T-set waarde actief. Dit heeft hoofdzakelijk als doel te voorkomen dat de ketel op vol vermogen in bedrijf gaat, waardoor hinderlijke geluiden en onnodige temperatuurpieken kunnen ontstaan.

Bij warmtevraag op de warmwatervoorziening (indien WW-programma is ingeschakeld) wordt de T-set waarde op de cv-aanvoerwatertemperatuur geregeld. Afhankelijk van de hoeveelheid sanitairwater dat aan de boiler wordt onttrokken zal de cv-aanvoerwatertemperatuur variëren waarop de belasting van de ketel wordt gestuurd.

8.1 Verklaring van de functietoetsen

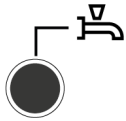

Bedrijfsmodustoets warm water (M)

Om de warmwaterbereiding in te schakelen (balkje in het display onder de waterkraan).
Als de bediening via de OpenTherm is geconfigureerd is er geen balkje zichtbaar.
(WW-klokprogramma via externe regelaar is leidend)

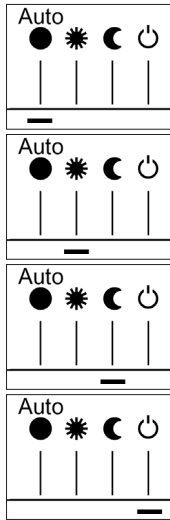

Bedrijfsmodustoets verwarmingskring(en) (I)

(Functioneert alleen in combinatie met QAA55, NIET met OT)

Om 4 verschillende bedrijfsmodi voor verwarming in te stellen:

Auto uur: automatische modus volgens tijdprogramma.

Ook balkje onder "AUTO" bij OpenTherm

Zon 24 uur: verwarmen tot nominale comforttemperatuur

Maan 24 uur: verwarmen tot gereduceerde temperatuur

Werking met vorstbescherming: verwarming uitgeschakeld, vorstbescherming aan.



Informatietoets (G)

Oproepen van de volgende informatie zonder invloed op de regeling: temperaturen, bedrijfsmodus verwarming/warm water, foutmeldingen.



Draaiknop (C)

- Met deze draaiknop kunnen bij het programmeren instellingen gekozen en veranderd worden.



Bevestigingstoets OK (D)

ESC-toets (B)

Deze beide toetsen worden samen met de grote draaiknop gebruikt voor het programmeren en configureren van de regeling. Instellingen die niet met de bedieningselementen bediend kunnen worden, gebeuren via de programmering. Door de ESC-toets in te drukken, gaat u telkens een stap terug; veranderde waarden worden daarbij niet overgenomen. Om naar het volgende bedieningsniveau te gaan of de veranderde waarde op te slaan, wordt de OK-toets ingedrukt.



Handmatige bediening – functietoets (E)

Met deze toets gaat de regelaar naar handmatige bediening; alle pompen draaien, de menginrichting wordt niet langer aangestuurd, de ketel wordt op 50 °C ingesteld (weergave door middel van steeksleutel-symbool).

> 3 sec. ingedrukt houden: start ontluchttingsprogramma.



Schoorsteenveger – functietoets (F)

BEDIENING UITSLUITEND DOOR EEN ERKENDE INSTALLATEUR!

Door deze toets kort in te drukken gaat de ketel naar de bedrijfstoestand voor emissiemeting; door de toets opnieuw in te drukken, resp. automatisch na 15 minuten, wordt deze functie opnieuw uitgeschakeld (weergave door middel van steeksleutelsymbool).



Reset toets (H)

Door het kort indrukken van de toets wordt de vergrendeling van de brander opgeheven.















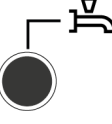
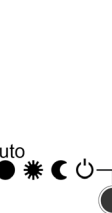
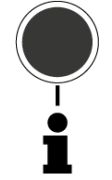

Aan/Uit schakelaar (A)

Positie 0: Het gehele apparaat en de op het apparaat aangesloten elektrische componenten zijn spanningsloos. De bescherming tegen bevriezing is niet gegarandeerd.

Positie I: Het apparaat en de op het apparaat aangesloten componenten zijn klaar voor gebruik.

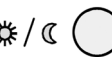
8.2 Kort overzicht van de hoofdfuncties

Toets	Actie	Werkwijze	Weergave/functie	
	Gewenste kamertemperatuur instellen	Verwarmingsgroep 2 (VG2) samen met VG1 Draaiknop links/rechts bedienen Draaiknop opnieuw draaien Opslaan met de toets OK of 5 sec. wachten of: Druk op de toets 	Ingestelde comfortwaarde met knipperende temp.weergave Knipperende temperatuurweergave in stappen van 0,5 °C van 10,0 ... 30 Ingestelde comfortwaarde aangenomen Ingestelde comfortwaarde niet aangenomen - Na 3 sec. verschijnt de basisweergave	Functioneert alleen in combinatie met QAA55, NIET met OT Werkt met aan/uit via H8/H9
	Gewenste kamertemperatuur voor VG1 of VG2 instellen	of 2. VG onafhankelijk van VG1 Draaiknop links/rechts in drukken Toets OK Draaiknop links/rechts indrukken Opslaan met toets OK of 5 sec. wachten of – idrukken van toets 	Verwarmingskring selecteren Verwarmingskring wordt overgenomen knipperende temperatuurandauiding in 0,5 °C stappen van 10,0-30°C Comfortinstelling overgenomen Comfortinstelling niet overgenomen - Na 3 sec. verschijnt basisinstelling	
	Tapwaterfunctie AAN- of UIT-schakelen	Druk op toets	Tapwaterfunctie Aan/UIT (Segmentbalk onder tapwater-symbool zichtbaar/onzichtbaar) - Aan: tapwaterbereiding volgens schakelprogramma - Uit : geen tapwaterbereiding - Beschermingsfunctie actief Bij gebruik van OpenTherm verschijnt "Bedrijfskeuzetoets vergrendeld" Beschermingsfuncties blijven actief!	WW-klokprogramma via externe regelaar is leidend
	Bedrijfsmodus wisselen	Fabrieksinstelling 1 x kort op toets drukken nog eens op toets drukken nog eens op toets drukken	Automatische functie aan, met: - Verwarmingsfunctie volgens tijdprogramma - Temperatuurinstellingswaarden volgens verwarmingsprogramma - Beschermingsfuncties actief - Zomer/winter automatische wijziging actief - ECO-functies actief (Segmentbalk met daarbij horend symbool zichtbaar) Voortdurend COMFORT verwarmen Aan, met: - Verwarmingsfunctie zonder tijdprogramma op comfort ingestelde waarde - Beschermende functies actief Voortdurend GEREDUCEERD verwarmen, Aan met: - Verwarmingsfunctie zonder tijdprogramma op gereduceerde instelwaarde - Beschermingsfuncties actief - Zomer/winter automatische wijziging actief - ECO-functies actief Beschermende functie aan met: - Verwarmingsfunctie uitgeschakeld - Temperatuur volgens vorstbescherming - Beschermingsfuncties actief Bij gebruik van OpenTherm verschijnt "Bedrijfskeuzetoets vergrendeld" Beschermingsfuncties blijven actief!	Functioneert alleen in combinatie met QAA55, NIET met OT Werkt met aan/uit via H8/H9
	'Gaspedaal'-functie	1 x op toets drukken > 3 sec. nog eens op toets drukken > 3 sec.	304: 'Gaspedaal'-functie Instelwaarde instellen na 3 sec. verschijnt basisandauiding	
Toets	Actie	Werkwijze	Weergave/functie	
	Weergave van verschillende inlichtingen	1 x druk op de toets Herhaalde druk op de toets Herhaalde druk op de toets of draaiknop Druk op de toets	Weergave van de inforegels is afhankelijk van de configuratie INFO-segment wordt ingevoegd - Status ketel - Kamertemperatuur - Kamertemperatuur nacht - Status tapwater - Kamertemperatuur dag - Status kring 1 - Buitentemperatuur - Status kring 2 - Buitentemperatuur min. - Buitentemperatuur max. - Uur / datum - Warmwatertemperatuur 1 - Foutmelding - Kettletemperatuur - Onderhoudsmelding - Retourtemperatuur - Waterdruk Terug naar de basisweergave: INFO-segment verdwijnt	
	Bedrijfsmodus volgens manueel in te stellen nominale waarden Wijziging van de in de fabriek ingestelde keteltemperatuur	kort op toets drukken kort op toets drukken  kort op toets drukken  Draaiknop +/- draaien kort op toets drukken  kort op toets drukken  kort op toets drukken 	Handmatige bediening aan (steeksleutelsymbool zichtbaar) - Verwarmingsmodus met vooraf ingestelde keteltemperatuur (fabrieksinstelling = 60 °C) - Selecteer ketel 301: Handmatige bediening Waarde handmatige bediening instellen? Knipperende temperatuurweergave Gewenste waarde instellen Status ketel Handmatige bediening uit (symbool sleutel gaat uit)	
	Ontluchtingsfunctie	1 x op toets drukken > 3 sec. opnieuw op toets drukken > 3 sec..	312: Ontluchtingsfunctie AAN Ontluchtingsfunctie UIT	
	Activering van de schoorsteenvegerfunctie	Druk op de toets (< 3 sec.) Herhaalde druk op de t. (< 3 sec.)	Schoorsteenfunctie Aan Schoorsteenfunctie Uit	
	Korte verlaging van de optionele kamerthermostaat.	Druk op de toets Herhaalde druk op de toets	Verwarmen met ingestelde gereduceerde waarde Verwarmen met ingestelde comfortwaarde	Functioneert alleen in combinatie met QAA55, NIET met OT
RESET	Reset toets	Druk op toets (< 3 sec) nog eens druk op toets > 3 sec.	Apparaat manueel vergrendeld, niet vrijgegeven. Apparaat wordt ontgrendeld, alarmbel verdwijnt	

 DOK = Bevestiging

 ESC = afbreken of terug naar basisfunctie

Alleen te gebruiken door de installateur

8.3 Parameters eindgebruiker

Basisweergave "keteltemperatuur"

- 1 x OK-toets indrukken
- met de +-draaiknop bijv. „menu warm water“ kiezen
- 1 x OK-toets indrukken
- met de +-draaiknop bijv. in het menu warm water „parameter nr. 1612 gereduceerde nominale temperatuur “ kiezen
- 1 x OK-toets indrukken
- met de +-draaiknop de huidige temperatuur veranderen
- 1 x OK-toets indrukken -> temperatuur wordt opgeslagen
- met 2 x ESC-toets terug naar de basisweergave „keteltemperatuur“

Klokprogramma's zijn niet actief bij gebruik van een OpenTherm thermostaat, wel bij aan/uit via H8/H9

Menukeuze	Bedieningsregel	Keuzemogelijkheid	Eenheid	Min.	Max	Fabrieksinstellingen	
Datum en tijd	1	Uren/minuten	hh:mm	00:00	23.59	--:--	
	2	Dag/maand	tt:MM	01.01	31.12.	--:--	
	3	Jaar	jjjj	2004	2099	--:--	
Bedieningseenheid	20	Taal	-	Engels, Duits, Frans, Italiaans, Deens, Nederlands, Spaans, Tsjechisch, Russisch, Turks, Hongaars, Pools		Duits	
Klokprogramma verwarmingsgroep 1	500	Voorselectie	-	ma-zo, ma-vr, za-zo	ma-zo, ma-vr, za-zo	ma-zo	
	501	ma-zo: 1. fase Aan	hh:mm	00:00	24:00	06:00	
	502	ma-zo: 1. fase Uit	hh:mm	00:00	24:00	22:00	
	503	ma-zo: 2. fase Aan	hh:mm	00:00	24:00	--:--	
	504	ma-zo: 2. fase Uit	hh:mm	00:00	24:00	--:--	
	505	ma-zo: 3. fase Aan	hh:mm	00:00	24:00	--:--	
	506	ma-zo: 3. fase Uit	hh:mm	00:00	24:00	--:--	
	516	Standaard waarden	-	ja	nee	nee	
Klokprogramma verwarmingsgroep 2 (alleen wanneer geactiveerd)	520	Voorselectie	-	ma-zo, ma-vr, za-zo	ma-zo, ma-vr, za-zo	ma-zo	
	521	ma-zo: 1. fase Aan	hh:mm	00:00	24:00	06:00	
	522	ma-zo: 1. fase Uit	hh:mm	00:00	24:00	22:00	
	523	ma-zo: 2. fase Aan	hh:mm	00:00	24:00	--:--	
	524	ma-zo: 2. fase Uit	hh:mm	00:00	24:00	--:--	
	525	ma-zo: 3. fase Aan	hh:mm	00:00	24:00	--:--	
	526	ma-zo: 3. fase Uit	hh:mm	00:00	24:00	--:--	
	536	Standaard waarden	-	ja	nee	nee	Functioneert alleen in combinatie met QAA55, NIET met OT Werkt met aan/uit via H8/H9
Klokprogramma 3/VG3	540	Voorselectie	-	ma-zo, ma-vr, za-zo	ma-zo, ma-vr, za-zo	ma-zo	
	541	ma-zo: 1. fase Aan	hh:mm	00:00	24:00	06:00	
	542	ma-zo: 1. fase Uit	hh:mm	00:00	24:00	22:00	
	543	ma-zo: 2. fase Aan	hh:mm	00:00	24:00	--:--	
	544	ma-zo: 2. fase Uit	hh:mm	00:00	24:00	--:--	
	545	ma-zo: 3. fase Aan	hh:mm	00:00	24:00	--:--	
	546	ma-zo: 3. fase Uit	hh:mm	00:00	24:00	--:--	
	556	Standaard waarden	-	ja	nee	nee	
Klokprogramma 4/ TAPW	560	Voorselectie	-	ma-zo, ma-vr, za-zo	ma-zo, ma-vr, za-zo	ma-zo	
	561	ma-zo: 1. fase Aan	hh:mm	00:00	24:00	06:00	
	562	ma-zo: 1. fase Uit	hh:mm	00:00	24:00	22:00	
	563	ma-zo: 2. fase Aan	hh:mm	00:00	24:00	--:--	
	564	ma-zo: 2. fase Uit	hh:mm	00:00	24:00	--:--	
	565	ma-zo: 3. fase Aan	hh:mm	00:00	24:00	--:--	
	566	ma-zo: 3. fase Uit	hh:mm	00:00	24:00	--:--	
	576	Standaard waarden	-	ja	nee	nee	Alleen indien parameter 6359 actief is.

Parameters eindgebruiker

Menukeuze	Bedienings-regel	Keuzemogelijkheid	Eenheid	Min.	Max	Fabrieks-instellingen	
Klok-programma 5	600	Voorselectie	-	ma-zo, ma-vr, za-zo	ma-zo, ma-vr, za-zo	ma-zo	Functioneert alleen in combinatie met QAA55. NIET met OT Werkt met aan/uit via H8/H9
	601	ma-zo: 1. fase Aan	hh:mm	00:00	24:00	06:00	
	602	ma-zo: 1. fase Uit	hh:mm	00:00	24:00	22:00	
	603	ma-zo: 2. fase Aan	hh:mm	00:00	24:00	--:--	
	604	ma-zo: 2. fase Uit	hh:mm	00:00	24:00	--:--	
	605	ma-zo: 3. fase Aan	hh:mm	00:00	24:00	--:--	
	606	ma-zo: 3. fase Uit	hh:mm	00:00	24:00	--:--	
	616	Standaard waarden	-	ja	nee	nee	
Vakantie VG 1	641	Voorselectie	-	Periode 1, 2, 3, 4, 5, 6, 7, 8		Periode 1	
	642	Start dag/maand	tt.MM	01.01	31.12	--:--	
	643	Einde dag/maand	tt.MM	01.01	31.12	--:--	
	648	Bedrijfsniveau	-	Vorst-bescherming	Gereduceerd	Vorst-bescherming	
Vakantie VG 2	651	Voorselectie	-	Periode 1, 2, 3, 4, 5, 6, 7, 8		Periode 1	
	652	Start dag/maand	tt.MM	01.01	31.12	--:--	
(alleen wanneer geactiveerd)	653	Einde dag/maand	tt.MM	01.01	31.12	--:--	
	658	Bedrijfsniveau	-	Vorst-bescherming	Gereduceerd	Vorst-bescherming	
Verwarmings-groep 1	710	Gewenste waarde comfort	°C	Waarde uit regel 712	35	20.0	
	712	Gewenste waarde gereduceerd	°C	4	Waarde uit regel 710	16.0	
	714	Gewenste waarde vorst	°C	4	Waarde uit regel 712	10.0	
	720	Steilheid stooklijn	-	0.10	4.00	1.50	
	730	Zomer/Winter verw. grens	°C	---/8	30	20	
Verwarmings-groep 2	1010	Gewenste waarde comfort	°C	Waarde uit regel 1012	35	20.0	
	1012	Gewenste waarde gereduceerd	°C	4	Waarde uit regel 1010	16.0	
	1014	Gewenste waarde vorst	°C	4	Waarde uit regel 1012	10.0	
(alleen wanneer geactiveerd)	1020	Steilheid stooklijn	-	0.10	4.00	0.8	
	1030	Zomer/Winter verw. grens	°C	---/8	30	0	
Tapwater	1600	Tapwater bedrijfsmodus	-	aan, uit, Eco		uit	
	1610	Nom. gewenste waarde	°C	Waarde uit regel 1612	80	55	
	1612	Gewenste waarde gereduceerd	°C	8	Waarde uit regel 1610	40	
Zwembad	2055	Gewenste waarde zonverw.	°C	8	80	26	
	2056	Gewenste waarde verw.	°C	8	80	22	
Ketel	2214	Gewenste waarde handbedrijf	°C	10	90	50	
Storing	6700	Storingsmelding	-	-	-	alleen aanduiding	
	6705	SW diagnosecode	-	-	-	alleen aanduiding	
	6706	FA fase storingsmelding	-	-	-	alleen aanduiding	

8.4 Parameters installateur

Basisweergave "keteltemperatuur"

- 1 x OK-toets indrukken
- Info-toets 4 sec. ingedrukt houden
- met de +-draaiknop Inbedrijfname- of Installateursniveau kiezen
- 1 x OK-toets indrukken
- met de +-draaiknop bijv. in het menu drinkwater kiezen
- met de +-draaiknop bijv. in het menu drinkwater „parameter nr. 1612 gereduceerde nominale temperatuur “ kiezen
- 1 x OK-toets indrukken
- met de +-draaiknop de huidige temperatuur veranderen
- 1 x OK-toets indrukken -> temperatuur wordt opgeslagen
- met 2 x ESC-toets terug naar de basisweergave „keteltemperatuur“

Overzicht van de opstart-parameters

De parameterregels met grijze achtergrond zijn alleen in het opstart-niveau zichtbaar. De complete lijst van parameters wordt in het installateursniveau getoond.

Menukeuze	Bedieningsregel	Keuzemogelijkheid	Eenheid	Min.	Max	Fabrieksinstellingen	
Uur en datum	1	Uren/minuten	uu:mm	00:00	23.59	--:--	
	2	Dag/maand	dd:mm	01.01	31.12.	--:--	
	3	Jaar	jjjj	2004	2099	--:--	
	5	Zomertijdbegin dag/maand	dd:mm	01.01	31.12.	25.03.	
	6	Zomertijddeinde dag/maand	dd:mm	01.01	31.12.	25.10.	
	Bedieningseenheid	20	Taalkeuze	-	Engels, Duits, Frans, Italiaans, Deens, Nederlands, Spaans, Tsjechisch, Sloveens, Turks		Duits
22		Info	-	Tijdelijk Permanent		Tijdelijk	
26		Blokking bediening	-	Aan Uit		Uit	
27		Blokking programmering	-	Aan Uit		Uit	
28		Bedieningseenh. directe wijziging	-	Opslaan met bevestiging. Opslaan automatisch		Opslaan met bevestiging	
44		Bediening VG2	-	Gemeenschappelijk met VG1 onafhankelijk		Gemeenschappelijk met VG1	
46		Bediening VG P	-	Gemeenschappelijk met VG1 onafhankelijk		Gemeenschappelijk met VG1	
70		Software versie	-	0	99.0	alleen aanduiding	
Tijdprogramma Verwarmingsgroep 1 Functioneert alleen in combinatie met QAA55, NIET met OT/ Aan-uit	500	Voorkeuze	-	ma, di, wo, do, vr, za, zo		ma-za	
	501	ma-za: 1. fase Aan	uu:mm	00:00	24:00	06:00	
	502	ma-za: 1. fase Uit	uu:mm	00:00	24:00	22:00	
	503	ma-za: 2. fase Aan	uu:mm	00:00	24:00	--:--	
	504	ma-za: 2. fase Uit	uu:mm	00:00	24:00	--:--	
	505	ma-za: 3. fase Aan	uu:mm	00:00	24:00	--:--	
	506	ma-za: 3. fase Uit	uu:mm	00:00	24:00	--:--	
	516	Standaardwaarden	-	Ja, nee		nee	
	Tijdprogramma Verwarmingsgroep 2 (alleen wanneer geactiveerd) Functioneert alleen in combinatie met QAA55, NIET met OT/ Aan-uit	520	Voorkeuze	-	ma, di, wo, do, vr, za, zo		ma-za
		521	ma-za: 1. fase Aan	uu:mm	00:00	24:00	06:00
522		ma-za: 1. fase Uit	uu:mm	00:00	24:00	22:00	
523		ma-za: 2. fase Aan	uu:mm	00:00	24:00	--:--	
524		ma-za: 2. fase Uit	uu:mm	00:00	24:00	--:--	
525		ma-za: 3. fase Aan	uu:mm	00:00	24:00	--:--	
526		ma-za: 3. fase Uit	uu:mm	00:00	24:00	--:--	
536		Standaardwaarden	-	Ja, nee		nee	
Tijdprogramma Verwarmingsgroep 3/VG3 Functioneert alleen in combinatie met QAA55, NIET met OT/ Aan-uit		540	Voorkeuze	-	ma, di, wo, do, vr, za, zo		ma-za
		541	ma-za: 1. fase Aan	uu:mm	00:00	24:00	06:00
	542	ma-za: 1. fase Uit	uu:mm	00:00	24:00	22:00	
	543	ma-za: 2. fase Aan	uu:mm	00:00	24:00	--:--	
	544	ma-za: 2. fase Uit	uu:mm	00:00	24:00	--:--	
	545	ma-za: 3. fase Aan	uu:mm	00:00	24:00	--:--	
	546	ma-za: 3. fase Uit	uu:mm	00:00	24:00	--:--	
	556	Standaardwaarden	-	Ja, nee		nee	
	Tijdprogramma 4/TAPW	560	Voorkeuze	-	ma, di, wo, do, vr, za, zo		ma-za
		561	ma-za: 1. fase Aan	uu:mm	00:00	24:00	06:00
562		ma-za: 1. fase Uit	uu:mm	00:00	24:00	22:00	
563		ma-za: 2. fase Aan	uu:mm	00:00	24:00	--:--	
564		ma-za: 2. fase Uit	uu:mm	00:00	24:00	--:--	
565		ma-za: 3. fase Aan	uu:mm	00:00	24:00	--:--	
566		ma-za: 3. fase Uit	uu:mm	00:00	24:00	--:--	
576		Standaardwaarden	-	Ja, nee		nee	

Parameters installateur

Menukeuze	Bedieningsregel	Keuzemogelijkheid	Eenheid	Min.	Max	Fabrieksinstellingen
Tijdprogramma 5	600	Voorkeuze	-	ma, di, wo, do, vr, za, zo		ma-zo
	601	ma-zo: 1. fase Aan	uu:mm	00:00	24:00	06:00
	602	ma-zo: 1. fase Uit	uu:mm	00:00	24:00	22:00
	603	ma-zo: 2. fase Aan	uu:mm	00:00	24:00	---
	604	ma-zo: 2. fase Uit	uu:mm	00:00	24:00	---
	605	ma-zo: 3. fase Aan	uu:mm	00:00	24:00	---
	606	ma-zo: 3. fase Uit	uu:mm	00:00	24:00	---
	616	Standaardwaarden	-	Ja, nee		nee
Verwarminggroep vakantie 1	641	Voorkeuze	-	Periode 1, 2, 3, 4, 5, 6, 7, 8		Periode 1
	642	Periode begin dag /maand	dd:mm	01.01	31.12	---
	643	Periode ende dag/maand	dd:mm	01.01	31.12	---
	648	Bedrijfsniveau	-	Vorstbescherming, gereduceerd		Vorstbescherming
Verwarminggroep vakantie 2 (alleen wanneer geactiveerd)	651	Voorkeuze	-	Periode 1, 2, 3, 4, 5, 6, 7, 8		Periode 1
	652	Periode begin dag /maand	dd:mm	01.01	31.12	---
	653	Periode ende dag/maand	dd:mm	01.01	31.12	---
	658	Bedrijfsniveau	-	Vorstbescherming, gereduceerd		Vorstbescherming
Verwarminggroep 1	700	Bedrijfswijze VG1	-	Beveiligingsbedrijf, automatisch, gereduceerd		Automatisch
	710	Gewenste comfortwaarde	°C	Waarde uit regel 712	35	20.0
	712	Gewenste gereduceerde waarde	°C	Waarde uit regel 714	Waarde uit regel 710	16.0
	714	Gewenste vorstbeschermingswaarde	°C	4	Waarde uit regel 712	10.0
	720	Karakteristieke steilheid	-	0.10	4.00	1.50
	721	Verschuiving karakteristiek	°C	-4.5	4.5	0.0
	726	Karakteristieke adaptie	°C	Uit, Aan		Uit
	730	Zomer-/winterverwarminggrens	°C	---/8	30	0
	732	Dagverwarminggrens	°C	---/-10	10	-3
	733	Verlenging dagverwarminggrens	-	Nee, ja		Ja
	740	Minimum gewenste Aanvoertemperatuur	°C	8	Waarde uit regel 741	8
	741	Maximale gewenste aanvoertemperatuur	°C	Waarde uit regel 740	80	80
	742	Gew wrde aanv ruimtetherm	°C	Waarde uit regel 740	Waarde uit regel 741	80
	746	Vertr. warmte vraag	s	0	600	10
	750	Ruimte-invloed	%	---/0	100	20
	760	Ruimtetemperatuurbegrenzing	°C	---/0.5	4	1
	770	Snel opstoken	°C	---/0	20	2
	780	Snelle daling	-	Uit, tot gewenste gereduceerde waarde, tot gewenste vorstbeschermingswaarde		tot gewenste gereduceerde waarde
	790	Inschakeloptimalisatie max.	min	0	360	0
	791	Uitschakeloptimalisatie max.	min	0	360	0
	800	Gew wrde toename Red start	°C	---/30	10	-5
	801	Gew wrde toename Red einde	°C	-30	Waarde uit regel 800	-15
	809	Pomp continu VG1	-	Nee, Ja		Nee
	820	Oververhittings bev. pomp	-	Uit, Aan		Aan
	830	Mengklep verhoging	°C	0	50	5
	832	Aandrijving type	-	2-punt, 3-punt		3-punt
	833	Schakeldifferentie 2-punt	°C	0	20	2
	834	Looptijd Aandrijving	s	30	873	135
	835	P-band (Xp)	°C	1	100	24
	836	Bijsteltijd (Tn)	s	10	873	90
	850*	Vloerfunctie	-	Uit, functioneel verwarmen, bezettingsafhankelijk verwarmen / functioneel-/bezettingsafhankelijk verwarmen, manueel		Uit
	851*	Vloerfunctie gew wrde hand	°C	0		25
855*	Vloerfunctie gemeten wrde	°C	-		alleen aanduiding	
856*	Vloeruitdroging dag VG1	-	0		0	
861	Overtemperatuurafname VG1	-	Uit, verwarmingsfunctie, altijd		Uit	
870	Met opslag buffertank	-	Nee, ja		ja	
872	Met voorregelaar/circ pomp	-	Nee, ja		ja	
890	Gew. aanv corr. bij trntl reg	-	Nee, ja		nee	
898	Bedrijfsniveau-omschakeling	-	Vorstbescherming, gereduceerd, comfort		gereduceerd	
900	Bedrijfswijze-omschakeling	-	Geen, beveiligingsbedrijf, gereduceerd, comfort, auto		Beveiligingsbedrijf	

* zie pagina 70

Parameters installateur

Menukeuze	Bedieningsregel	Keuzemogelijkheid	Eenheid	Min.	Max	Fabrieksinstellingen
Verwarmingsgroep 2 (alleen wanneer geactiveerd)	1000	Bedrijfswijzer VG2	-	Beveiligingsbedrijf, automatisch, gereduceerd		Beveiligingsbedrijf
	1010	Gewenste waarde comfort	°C	Waarde uit regel 1012	35	20.0
	1012	Gewenste reductiewaarde	°C	Waarde uit regel 1014	Waarde uit regel 1010	16.0
	1014	Gewenste wrde vorst	°C	4	Waarde uit regel 1012	10.0
	1020	Karakteristiek steilheid	-	0.10	4.00	0.8
	1021	Karakteristiek verschuiving	°C	-4.5	4.5	0.0
	1026	Karakteristiek adaptie	°C	Uit, Aan		Uit
	1030	Zomer/Winter verw grens	°C	---/8	30	20
	1032	Dagverwarminggrens	°C	---/-10	10	-3
	1033	Verlenging 24-uurs verw gr	-	Nee, ja		Ja
	1040	Min gewenste aanvoertemp	°C	8	Waarde uit regel 1041	8
	1041	Max gewenste aanvoertemp	°C	Waarde uit regel 1040	80	50
	1042	Gew wrde aanv ruimtetherm	°C	Waarde uit regel 1040	Waarde uit regel 1041	50
	1046	Vertr. warmte vraag	s	0	600	10
	1050	Ruimte-invoed	%	---/0	100	20
	1060	Ruimtetemperatuurbegrenzing	°C	---/0.5	4	1
	1070	Snelverwarmen	°C	---/0	20	2
	1080	Snelle verlaging	-	Uit, tot gewenste gereduceerde waarde, tot gewenste vorstbeschermingswaarde		tot gewenste gereduceerde waarde
	1090	Inschakel optimalisatie Max.	min	0	360	0
	1091	Uitschakel optimalisatie Max.	min	0	360	0
	1100	Gereduceerde verhoging begin	°C	---/30	10	-5
	1101	Gereduceerde verhoging einde	°C	-30	Waarde uit regel 1100	-15
	1109	Pomp continu VG2		Nee, Ja		Nee
	1120	Oververhittings bev. pomp	-	Uit, Aan		Aan
	1130	Mengklep verhoging	°C	0	50	5
	1132	Aandrijving - regelingswijze	-	2-punt, 3-punt		3-punt
	1133	Aandrijving schakeldifferentie	°C	0	20	2
	1134	Looptijd Aandrijving	s	30	873	135
	1135	P-Band (Xp)	°C	1	100	24
	1136	Bijsteltijd (Tn)	s	10	873	90
	1150*	Vloerfunctie	-	Uit, functioneel verwarmen, bezettingsafhankelijk verwarmen / functioneel-/ bezettingsafhankelijk verwarmen, manueel		Uit
	1151*	Gewenste vloerfunctie manueel	°C	0	95	25
	1155*	Vloerfunctie gemeten wrde	°C	-	-	alleen aanduiding
	1156*	Vloeruitdroging dag VG2	-	0	32	0
	1161	Overtemperatuurafname VG2	-	Uit, verwarmingsbedrijf, altijd		Uit
	1170	VG2 met opslagtank	-	Nee, ja		ja
1172	VG2 met voorregelaar/ circulatiepomp	-	Nee, ja		ja	
1190	Gew. aanv corr. bij trntl reg	-	Nee, ja		Nee	
1198	Bedrijfsniveau omschakeling	-	Vorstbescherming, gereduceerd, comfort		Gereduceerd	
1200	Bedrijfswijzeomschakeling	-	Geen, beveiligingsbedrijf, gereduceerd, comfort, automatisch		Beveiligingsbedrijf	

* zie pagina 70

Parameters installateur

Menukeuze	Bedieningsregel	Keuzemogelijkheid	Eenheid	Min.	Max	Fabrieksinstellingen
Verwarmingsgroep 3 (alleen wanneer geactiveerd)	1300	Bedrijfswijzer VG2	-	Beveiligingsbedrijf, automatisch, gereduceerd		Beveiligingsbedrijf
	1310	Gewenste waarde comfort	°C	Waarde uit regel 1312	35	20.0
	1312	Gewenste reductiewaarde	°C	Waarde uit regel 1314	Waarde uit regel 1310	16.0
	1014	Gewenste wrde vorst	°C	4	Waarde uit regel 1312	10.0
	1320	Karakteristiek steilheid	-	0.10	4.00	0.8
	1321	Karakteristiek verschuiving	°C	-4.5	4.5	0.0
	1326	Karakteristiek adaptie	°C	Uit, Aan		Uit
	1330	Zomer/Winter verw grens	°C	---/8	30	20
	1332	Dagverwarminggrens	°C	---/-10	10	-3
	1333	Verlenging 24-uurs verw gr	-	Nee, ja		Ja
	1340	Min gewenste aanvoertemp	°C	8	Waarde uit regel 1341	8
	1341	Max gewenste aanvoertemp	°C	Waarde uit regel 1340	80	50
	1342	Gew wrde aanv ruimtetherm	°C	Waarde uit regel 1340	Waarde uit regel 1341	50
	1346	Vertr. warmte vraag	s	0	600	10
	1350	Ruimte-involed	%	---/0	100	20
	1360	Ruimtetemperatuurbegrenzing	°C	---/0.5	4	1
	1370	Snelverwarmen	°C	---/0	20	2
	1380	Snelle verlaging	-	Uit, tot gewenste gereduceerde waarde, tot gewenste vorstbeschermingswaarde		tot gewenste gereduceerde waarde
	1390	Inschakel optimalisatie Max.	min	0	360	0
	1391	Uitschakel optimalisatie Max.	min	0	360	0
	1400	Gereduceerde verhoging begin	°C	---/30	10	-5
	1401	Gereduceerde verhoging einde	°C	-30	Waarde uit regel 1400	-15
	1409	Pomp continu VG3		Nee, Ja		Nee
	1420	Oververhittings bev. pomp	-	Uit, Aan		Aan
	1430	Mengklep verhoging	°C	0	50	5
	1432	Aandrijving - regelingswijze	-	2-punt, 3-punt		3-punt
	1433	Aandrijving schakeldifferentie	°C	0	20	2
	1434	Looptijd Aandrijving	s	30	873	135
	1435	P-Band (Xp)	°C	1	100	24
	1436	Bijsteltijd (Tn)	s	10	873	90
	1450*	Vloerfunctie	-	Uit, functioneel verwarmen, bezettingsafhankelijk verwarmen / functioneel-/ bezettingsafhankelijk verwarmen, manueel		Uit
	1451*	Gewenste vloerfunctie manueel	°C	0	95	25
	1455*	Vloerfunctie gemeten wrde	°C	-	-	alleen aanduiding
	1456*	Vloeruitdroging dag VG2	-	0	32	0
	1461	Overtemperatuurafname VG2	-	Uit, verwarmingsbedrijf, altijd		Uit
	1470	VG2 met opslagtank	-	Nee, ja		ja
1472	VG2 met voorregelaar/ circulatiepomp	-	Nee, ja		ja	
1490	Gew. aanv corr. bij trntl reg	-	Nee, ja		Nee	
1498	Bedrijfsniveau omschakeling	-	Vorstbescherming, gereduceerd, comfort		Gereduceerd	
1500	Bedrijfswijzeomschakeling	-	Geen, beveiligingsbedrijf, gereduceerd, comfort, automatisch		Beveiligingsbedrijf	

* zie pagina 70

Parameters installateur

Menukeuze	Bedieningsregel	Keuzemogelijkheid	Eenheid	Min.	Max	Fabrieksinstellingen
Tapwater	1600	Tapwater-bedrijfswijze	-	Uit, Aan, Eco		Uit
	1610	Tapw-nominale gewenste waarde	°C	8	80	60
	1612	Tapw-gereduceerde gew. waarde	°C	8	80	40
	1614	Tapw-nominale max	°C	8	80	65
	1620	Tapwatervrijgave	-	24h/dag, verwarmingsprogramma met voorverschuiving, tijdprogramma 4		combi :24h/dag solo: Verwarmingsprogramma met voorverschuiving
	1630	Drinkwater laadprioriteit	-	Absoluut, glijdend, geen (parallel), glijdend (abs.)		Absoluut
	1640	Legionellafunctie	-	Uit, periodiek, vaste weekdag		Vaste weekdag
	1641	Legionellafunctie periodiciteit	-	1	7	7
	1642	Legionellafunctie dag	-	ma, di, wo, do, vr.za, zo		maandag
	1644	Tijdstip voor legionellafunctie	uu:mm	00:00	23:50	---
	1645	Legionellafunctie gewenste waarde	°C	55	95	65
	1646	Verblijfsduur bij gewenste waarde legionellafunctie	min	10	360	30
	1647	Circulatiepompfunctie gedurende legionellafunctie	-	Uit, Aan		Aan
	1660	Tapwater circulatiepomp vrijgave	-	Tijdprogramma 3, Tapwatervrijgave, Tijdprogramma 4, Tijdprogramma 5		Drinkwater vrijgave
	1661	Tapwater circulatiepomp cyclus	-	Uit, Aan		Uit
	1663	Gewenste waarde tapwater circulatiepomp	°C	8	80	45
	1680	Bedrijfswijze-omschakeling tapw.	-	Geen, uit, Aan		Geen
Gebruikers- circuit 1	1859	Maximaal gewenste aanvoertemp	°C	8	120	70
	1874	TAPW-laadprioriteit VK1	-	Nee, ja		Ja
	1875	Overtemperatuurafname VK1	-	Nee, ja		Nee
	1878	VK1 met buffertank	-	Nee, ja		Ja
	1880	VK1 met voorregelaar circ. pomp	-	Nee, ja		Ja
Gebruikers- circuit 2	1909	Gewenste aanvoertemperatuur 2	°C	8	120	45
	1924	Tapw-laadprioriteit VK2	-	Nee, ja		Ja
	1925	Overtemperatuurafname VK2	-	Nee, ja		Nee
	1928	VK2 met buffertank	-	Nee, ja		Ja
	1930	VK2 met voorregelaar circ. pomp	-	Nee, ja		Ja
Gebruikers- circuit 3	1959	Gewenste aanvoertemperatuur 3	°C	8	120	45
	1974	Tapw-laadprioriteit VK3	-	Nee, ja		Ja
	1975	Overtemperatuurafname VK3	-	Nee, ja		Nee
	1978	VK3 met buffertank	-	Nee, ja		Ja
	1980	VK3 met voorregelaar circ. pomp	-	Nee, ja		Ja
Zwembad	2055	Zwembad gewenste waarde zonne-energie	°C	8	80	26
	2056	Zwembad gewenste waarde bronverwarming	°C	8	80	22
	2065	Laadprio zon	-	Prioriteit 1, Prioriteit 2, Prioriteit 3		Prioriteit 3
	2070	Zwembadtemp. maximum	°C	8	95	30
	2080	Zwembad met zonnetoepassing	-	Nee, ja		Ja
Voorregelaar circulatiepomp	2110	Aanvoertemperatuur minimale begrenzing voorregelaar	°C	8	95	8
	2111	Aanvoertemperatuur- maximale begrenzing voorregelaar	°C	8	95	80
	2121	Circulatiepomp bij opwekkingsblokkade	-	Uit, Aan		Uit
	2130	Gewenste waarde voorregelaarverhoging voor menger	°C	0	50	5
	2132	Aandrijving soort regeling voorregelaar	-	2-punt, 3-punt		3-punt
	2133	Aandrijving-schakel- differentiatie voorregelaar	°C	0	20	2
	2134	Looptijd Aandrijving voorregelaar	s	30	873	120
	2135	P-Band (Xp) voorregelaar	°C	1	100	32
	2136	Nasteltijd (Tn) voorregelaar	s	10	873	120
	2150	Voorregelaar / circulatiepomp	-	voor opslagtank, na opslagtank		Na bufferboiler

Parameters installateur

Menukeuze	Bedieningsregel	Keuzemogelijkheid	Eenheid	Min.	Max	Fabrieksinstellingen
Ketel	2210	Keteltemperatuur- minimumbegrenzing	°C	8	95	8
	2212	Keteltemperatuur maximumbegrenzing	°C	8	120	85
	2214	Gewenste waarde ketel handfunctie	°C	8	120	50
	2236	P-band Xp Tapw	°C	1	200	35
	2237	Integratietijd (Tn) tapwater	s	4	873	15
	2241	Branderlooptijd - minimumbegrenzing	min	0	20	0
	2243	Branderminimpauzetijd	min	0	60	15
	2245	Max. regeldiff. zonder onderbreking minimpauze	°C	0	80	15
	2250	Pompadraaitijd	min	0	240	3
	2253	Pompadraaitijd na Tapwater	min	0	20	1
	2270	Teruglooptemperatuurbegrenzing	°C	8	95	8
	2301	Ketelpomp bij opwekkingsblokkade	-	Uit, Aan		Uit
	2305	Werking opwekkingsblokkade	-	Alleen verwarmingsfunctie, verwarmings- en tapwaterfunctie		Alleen verwarmingsfunctie
	2316	Temperatuurverhoging maximum	°C	0	80	25
	2317	Temperatuurverhoging nominaal	°C	0	80	20
	2320	Ketelpompmodulatie	-	Geen, behoefte, gewenste ketelwaarde, temperatuurverhoging nominaal		temperatuurverhoging nominaal
	2321	Aanlooptoerental ketelpomp	%	0	100	100
	2322	Pomptoerental Minimum ketel	%	0	100	Q25CCR: 60 Q30CCR: 60
	2323	Pomptoerental maximum ketel	%	0	100	Q25CCR: 70 Q30CCR: 100
	2330	Nominaal vermogen ketel	kW	0	2000	Q25CCR: 22,5 Q30CCR: 27,0
	2331	Nominaal vermogen eerste trap	kW	0	2000	Q25CCR: 4,5 Q30CCR: 6,2
	2334	Vermogen bij minimaal pomptoerental	%	0	100	0
	2335	Vermogen bij maximaal pomptoerental	%	0	100	100
	2441	Maximale ventilatiesnelheid bij verwarmingsfunctie	omw./min	0	1000	Q25CCR: 5390 Q30CCR: 4400
	2442	Max ventilatiesnelheid doorlading	omw./min	0	1000	Zie regel 2444
	2444	Maximale ventilatiesnelheid bij tapwaterfunctie	omw./min	0	1000	Q25CCR: 5390 Q30CCR: 5450
	2445	Uitschakeling ventilator bij verwarmingsfunctie	-	Uit, Aan		Uit
	2446	Ventilatieuitschakelvertraging	s	0	200	3
	2450	Regelaarvertraging	-	Uit, Alleen verwarmingsbedrijf, Alleen Tapwater modus, Verw. en Tapw bedrijf		Alleen verwarmingsbedrijf
	2452	Regelaarvertraging toerental	omw./min	0	10000	1500
	2453	Regelaarvertraging duur	s	0	255	30
	2454	Schakeldifferentie in verwarmingsgroep	°C	0	20	3
	2455	Schakeldifferentie uit verwarmingsgroep	°C	0	20	5
2456	Schakeldifferentie uit max. verwarmingsgroep	°C	0	20	10	

Parameters installateur

Menukeuze	Bedieningsregel	Keuzemogelijkheid	Eenheid	Min.	Max	Fabrieksinstellingen
Ketel	2457	Tijd instelling VG'en	min	0	240	1
	2460	Schakeldifferentie in Tapwater	°C	0	20	1
	2461	Schakeldifferentie uit min Tapwater	°C	0	20	15
	2462	Schakeldifferentie uit max. Tapwater	°C	0	20	15
	2463	Tijd instelling Tapwater	min	0	240	1
	2470	Vertr. wrmtvrg spec. bedr.	s	0	600	0
	2628	Vrijgave ontluuchtingsprogramma:	-	1: Druk te laag 2: Druk te hoog 3: Druk te laag of te hoog 4: Opstarten 5: Opstarten & Druk te laag 6: Opstarten & Druk te hoog 7: Opstarten & Druk te laag of tehoog		5: Opstarten & Druk te laag
	2630	Autom. ontluuchtingsfunctie	-	Uit, Aan		Uit
Cascade (alleen wanneer geactiveerd)	3510	Cascade volgorde strategie	-	Laat Aan, vroeg uit; laat Aan, laat uit; vroeg Aan, laat Aan		Laat Aan, laat uit
	3511	Min. belastings band	%	0	100	40
	3512	Max. belastings band	%	0	100	90
	3530	Vrijgave-integraal warmtebron	°C*min	0	500	100
	3531	Uitsch integr opw volgorde	°C*min	0	500	8
	3532	Herstartvergrendeling	s	0	1800	300
	3533	Inschakelvertraging	min	0	120	5
	3534	Gedw tijd basistrap	s	0	1200	60
	3540	Auto opw volgorde omsch	h	10	990	500
	3541	Auto opw volgorde uitgrens	-	Geen, eerste opwekker, laatste opwekker, eerste en laatste opwekker		Geen
	3544	Leidende opwekker	-	1	16	Opwekker 1
	3560	Cascade gewenste terugloopwaarde minimum	°C	8	95	8
Zonne-energie	3810	Temperatuurdifferentie Aan zonne-energie	°C	0	40	8
	3811	Temperatuurdifferentie Uit zonne-energie	°C	0	40	4
	3812	Solar, min laadtemp tapwater	°C	8	95	30
	3813	Solar ΔT in buffer	°C	0	40	---
	3814	Solar ΔT uit buffer	°C	0	40	---
	3815	Solar min laadtemp buffer	°C	8	95	30
	3816	Solar ΔT IN zwembad	°C	0	40	---
	3817	Solar ΔT UIT zwembad	°C	0	40	---
	3818	Solar laadtemp zwembad	°C	8	95	---
	3822	Solar laadprio opslagtank	-	Geen tapwateropslag, tapwateropslagtank		Tapwateropslagtank
	3825	Solar Relatieve laadtijd prio	min	2	60	---
	3826	Solar Wachtijd relatieve prio	min	1	40	---
	3827	Solar Wachtijd parallelbedrijf	min	0	40	---
	3828	Solar Vertraging secundaire pomp	s	0	600	60
	3830	Solar Collectorstartfunctie	min	5	60	---
	3831	Solar Min. looptijd collectorpomp	s	5	120	30
	3840	Solar vorstbeveiliging collector	°C	-20	5	---
	3850	Solar max temp beveiliging collector	°C	30	350	80
	3860	Solar Verdamping warmtedrager	°C	60	350	110
	3865	Solar aanl. toerental collec. pomp	%	0	100	100
	3867	Solar aanl. toerental	%	0	100	100
	3868	Solar aanl. toerental buffer pomp	%	0	100	100
	3869	Solar aanl. toerental zwembad pomp	%	0	100	100
	3870	Solar Min pomptoerental	%	0	100	40
	3871	Solar Max pomptoerental	%	0	100	100
	3880	Solar Antivriesmiddel		Geen (water), Ethyleenglycol, Propyleenglycol, Mengsel Ethyleen- en Propyleenglycol		Geen
	3881	Solar Antivriesconcentratie	%	1	100	30
	3884	Solar pompcapaciteit	l/h	10	1500	200
	3887	Solar puls eenheid opbrengst	l	0	100	10

Parameters installateur

Menukeuze	Bedieningsregel	Keuzemogelijkheid	Eenheid	Min.	Max	Fabrieksinstellingen
Tapw- Opslagtank	5010	Tapwaterlading	-	Eenmaal/dag, meer keren/ dag, Aan		Meer keren/ per dag
	5020	Tapwater gewenste aanvoerhoging	°C	0	30	16
	5021	Tapwater transferhoging	°C	0	30	8
	5022	Tapwater herladingregeling	-	Herladen, Doorladen, doorladen legio, Doorladen 1. Lading, Doorladen 1. Lading en Legio		Doorladen
	5024	Tapwater schakeldifferentie	°C	0	20	5
	5030	Tapwater laadtijdbegrenzing	min	10	600	60
	5040	Tapwater ontladbescherming	-	Uit, altijd, automatisch		Automatisch
	5050	Tapwater, laadtemperatuur maximum	°C	8	95	70
	5055	Tapwateropslag herkoelingtemperatuur	°C	8	95	70
	5056	Tapwateropslag herkoeling ketel/VG	-	Uit, Aan		Uit
	5057	Tapwatertank herkoeling collector	-	Uit, zomer, altijd		Altijd
	5060	Tapwater elektr. verw. bedrijfswijze	-	Vervangend bedrijf, alleen in de zomer, altijd		Vervangend bedrijf
	5061	Drinkwater elektr. verw. regeling	-	24h/dag, tapwater vrijgave, tijdprogramma 4		Tapwater vrijgave
	5062	Tapwater Elektr. verw. Regeling	-	Externe thermostaat, tapwatersensor		Tapwatersensor
	5070	Tapwater automatische Push	-	Aan, uit		Aan
	5085	Tapwatertank overtemperatuurafname	-	Uit, Aan		Aan
	5090	Tapwatertank met opslagtank	-	Nee, ja		Nee
	5092	Tapwatertank met voorregelaar / circ. pomp	-	Nee, ja		Nee
	5093	Tapwatertank met zonnetoepassing	-	Nee, ja		Ja
	5101	Min pomptoerental tapwater	%	0	100	60
	5102	Pomptoerental maximum Tapwater	%	0	100	100
	5130	Transferstrategie	-	Uit, altijd, tapwatervrijgave		Altijd
	5131	Vergelijkingstemperatuur overladen	-	Tapwatersensor B3, tapwatersensor B31		Tapwatersensor B3
	5140	Tapw voorraadvat - Tussenmedium verhoging	°C	0	10	5
	5141	Tapw voorraadvat - Oversch max T'medium temp	°C	2	20	5
	5142	Tapw voorraadvat - Vertr. reg. gew aanv temp	s	0	60	0
	5146	Tapw voorraadvat - Doorlading met B36	-	Nee, ja		Ja
	5148	Tapw voorraadvat - Min. start temp diff Q33	°C	0	20	-4
	5151	Tapw voorraadvat - Oversch tijd T'medium temp	s	0	255	30

Parameters installateur

Menukeuze	Bedieningsregel	Keuzemogelijkheid	Eenheid	Min.	Max	Fabrieksinstellingen
	5710	Verwarmingskring 1	-	Uit, Aan		Aan
	5715	Verwarmingskring 2	-	Uit, Aan		Uit
	5721	Verwarmingskring 3	-	Uit, Aan		Uit
	5730	"Thermostaat" voor het aansluiten van een tapwaterthermostaat aangesloten op dezelfde klemmen als B3.	-	TapwatersensorB3, thermostaat, Tapw sensor B38		TapwatersensorB3
	5731	Tapwater Aandrijving	-	Geen laadvraag, laadpomp, Omschakelventiel		Omschakelventiel
	5734	Basispositie Tapw Omschakelventiel	-	Laatste vraag, verwarmingskring, Tapwater		Laatste vraag
	5736	Tapwater separaat circuit	-	Uit, Aan		Uit
	5737	Werkrichting Tapw	-	Positie Aan Tapw, positie Aan		Positie Aan Tapw
	5774	Sturing ketelpomp /Tapw omschakelventiel	-	Alle verzoeken, alleen verzoeken VG1/Tapw		Alle verzoeken
	5775	Ketelpomp bij tapwater	-	Uit, Aan		Aan
	5840	Zonne-instelorgaan	-	Laadpomp, Omschakelventiel		Laadpomp
	5841	Externe zonwisselaar	-	Gemeenschappelijk, Tapwatertank, Opslagtank		Gemeenschappelijk
	5870	Combiopslagtank	-	Nee, ja		Nee
	5890	Relaisuitgang QX1	-	0: Geen 1:Circulatiepomp Q4 2:Elektr. verw. Tapw K6 3:Collectorpomp Q5 4:Verbr'circuitpomp VK1 Q15 5:Ketelpomp Q1 6:Bypasspomp Q12 7:Alarmuitgang K10 8:2. Pompstatus VG1 Q21 9:2. Pompstatus VG2 Q22 10:2. Pompstatus VG3 Q23 11:Verwarmingskringpomp VG3 Q20 12:Verbr'circuitpomp VK2 Q18 13:Circulatiepomp Q14 14:Bronblokkeerventiel Y4 15:Vaste stof ketelpomp Q10 16:Tijdprogramma 5 K13 17:Bufferretourklep Y15 18:Zonnepomp ext. wisselaar K9 19:Zoninstelorg Aan buffer K8 20:Zoninstelorgaan zwembad K18 22: Gerbr. circ. pomp VK3 Q19 25:Cascadepomp Q25 26:Buffer laadpomp Q11 27:Tapw mengpomp Q35 28:Tapw Tussenkringpomp Q33 29:Warmte-opvraag K27 30:Koude-opvraag K28 33:Warmtekringpomp VG1 Q2 34:Warmtekringpomp VG2 Q6 35:Driewegklep QX3 36:Tapw plaatwis. ctrl element Q34 38:Waterhervulling K34 39:2. Ketelpomptrap Q27 40:Melduitgang K35 41:Bedrijfsmelding K36 42:Rookgasklep K37 43:Uitschakeling ventilator K38		33:Warmtekringpomp VG1 Q2 (voor gebruik als vloerverwarmingspomp)
	5891	Relaisuitgang QX2	-			28:Tapw Tussenkringpomp Q33
	5892	Driewegklep QX3	-			Driewegklep QX3
	5930	Sensoringang BX1	-	0: Geen 1:TapwatersensorB31 2:Collectorsensor B6 4:Tapwater circulatie-sensor B39 5:Opslagtanksensor B4 6:Opslagtanksensor B41 7:Rookgastemperatuursensor B8 8:Aanvoertemperatuur sensor B10 9:Vaste stof ketelsensor B22 10:Tapw laadsensor B36 11:Opslagtanksensor B42 12:Gezamenlijke retour sensor B73 13:Cascaderetoursensor B70 14:Zwembadsensor B13		Geen
	5931	Sensoringang BX2 (PT1000)	-	16:Aanvoertemp. zonne-energie B63 17:Retourtemp. zonne-energie B64 19: Primairwisselaarsensor B26		10:Tapw laadsensor B36

Parameters installateur

Menukeuze	Bedieningsregel	Keuzemogelijkheid	Eenheid	Min.	Max	Fabrieksinstellingen
Configuratie						
	5970	Ingang H4 Functiekeuze	-	0: Geen 1:BA-Omschakeling VG's+Tapw 2:BA-Omschakeling Tapw 3:BA-Omschakeling VG's 4:BA-Omschakeling VG1 5:BA-Omschakeling VG2 6:BA-Omschakeling VG3 7:Opwekkerblokkering 8:Fout- /Alarmmelding 9:Verbruikersvraag VK1 10:Verbruikersvraag VK2 11:Verbruikersvraag VK3 12:Overtemperatuurafvoer 13:Vrijgave zwembad zonne-energie 14:Bedrijfsniveau Tapw 15:Bedrijfsniveau VG1 16:Bedrijfsniveau VG2 17:Bedrijfsniveau VG3 18:Ruimtethermostaat VG1 19:Ruimtethermostaat VG2 20:Ruimtethermostaat VG3 21:Tapwater Flow switch 22:Tapwaterthermostaat 24:: Impulstelling 28:Terugmelding rookgasklep 29:Startblokkering 31:Ketel-Flow switch 32:Keteldrukschakelaar 50: Doorstrommeting Hz		Startblokkering
	5971	Soort contact H4	-	Rust, werk		Rust
	5973	Frequentiewaarde 1 H4	-	0	1000	0
	5974	Functiewaarde 1 H4	-	-1000	5000	0
	5975	Frequentiewaarde 2 H4	-	0	1000	0
	5976	Functiewaarde 2 H4	-	-1000		0

Parameters installateur

Menukeuze	Bedieningsregel	Keuzemogelijkheid	Eenheid	Min.	Max	Fabrieksinstellingen
Configuratie	6016	Ingang H8 functiekeuze	-	0: Geen 18 Ruimtethermostaat VG1 19 Ruimtethermostaat VG2 20 Ruimtethermostaat VG3		Geen
	6017	Soort contact H8	-	Rust, werk		Rust
	6018	Ingang H9 functiekeuze	-	0: Geen 18 Ruimtethermostaat VG1 19 Ruimtethermostaat VG2 20 Ruimtethermostaat VG3		Geen
	6019	Soort contact H9	-	Rust, werk		Rust
	6020	Functie Uitbreidingsmodule 1	-	0: Geen functie		Geen functie
	6021	Functie Uitbreidingsmodule 2	-	1: Multifunctioneel		Geen functie
	6022	Functie Uitbreidingsmodule 3	-	2: Verwarmingkring 1		Geen functie
				3: Verwarmingkring 2		
	6024	Functie ingang EX21 module 1	-	4: Verwarmingkring 3		Geen
				5: Retourregelaar		
	6026	Functie ingang EX21 module 2	-	6: Zonne-energie tapwater		Geen
				7: Voorregelaar/circulatie pomp		
	6028	Functie ingang EX21 module 3	-	0: Geen 25: Temperatuurbewaking VG		Geen
	6030	Relaisuitgang QX21 module 1	-	0: Geen		Geen
	6031	Relaisuitgang QX22 module 1	-	1: Circulatiepomp Q4		Geen
	6032	Relaisuitgang QX23 module 1	-	2: Elektr. verw. Tapw K6		Geen
	6033	Relaisuitgang QX21 module 2	-	3: Collectorpomp Q5		Geen
	6034	Relaisuitgang QX22 module 2	-	4: Gebr. circ. pomp VK1 Q15		Geen
	6035	Relaisuitgang QX23 module 2	-	5: Ketelpomp Q1		Geen
	6036	Relaisuitgang QX21 module 3	-	6: Bypasspomp Q12		Geen
6037	Relaisuitgang QX22 module 3	-	7: Alarmuitgang K10		Geen	
6038	Relaisuitgang QX23 module 3	-	8: 2e. Pomptrap VG1 Q21		Geen	
			9: 3e. Pomptrap VG2 Q22			
			10: 2e. Pomptrap VG3 Q23			
			11: Verwarmingkringpomp VG3 Q20			
			12: Gebr. circ. pomp VK2 Q18			
			13: Circulatiepomp Q14			
			14: Bronblokkeerventiel Y4			
			15: Vaste stof ketelpomp 10			
			16: Tijdprogramma 5 K13			
			17: Bufferretourklep Y15			
			18: Zonne-energiepomp ext wisselaar K9			
			19: Zon servomotor buffer K8			
			20: Zon servomotor buffer zwembad K18			
22: Gerbr. circulatiepomp VK3 Q19"						
25: Cascadepomp Q25						
26: Buffer laadpomp Q11						
27: Tapw Mengpomp Q35						
28: Tapw Tussenkringpomp Q33						
29: Warmte-opvraag K27						
30: Koude-opvraag K28"						
33: Verwarmingkringpomp VG1 Q2						
34: Heizkreispumpe VG2 Q6						
35: Tapwater Aandrijving Q3						
36: Tapw plaatwis. ctrl element Q34						
38: Waterhervulling K34						
39: 2e ketelpomptrap Q27						
40: Melduitgang K35						
41: Bedrijfsmelding K36						
43: Uitschakeling ventilator K38						

Parameters installateur

Menukeuze	Bedieningsregel	Keuzemogelijkheid	Eenheid	Min.	Max	Fabrieksinstellingen
Configuratie	6040	Sensingang BX21 module 1	-	0: Geen		Geen
	6041	Sensingang BX22 module 1	-	1:Tapwatersensor B31 2:Collectorsensor		Geen
	6042	Sensingang BX21 module 2	-	4:Tapwater circulatiesensor B39 5:Opslagtanksensor B4		Geen
	6043	Sensingang BX22 module 2	-	6:Opslagtanksensor B41 7:Opslagtanksensor B41		Geen
	6044	Sensingang BX21 module 3	-	8:Aanvoertemperatuursensor B10 9:Vaste stof ketelsensor B22		Geen
	6045	Sensingang BX22 module 3	-	10:Tapw laadsensor B36 11:Opslagtanksensor B42 12:Gezamenlijke retoursensor B73 13:Cascaderetoursensor B70 14:Cascaderetoursensor B70 16:Aanv.temp. zonne-energiesensor B63 17:Zonne-energie retoursensor B64 19: Primaire uitwisselingssensor B26		Geen
	6046	Ingang H2 module 1 Functiekeuze	-	0: Geen		Geen
	6054	Ingang H2 module 2 Functiekeuze	-	1:BA-Omschakeling VG's+Tapw 2:BA-Omschakeling Tapw		Geen
	6062	Ingang H2 module 3 Functiekeuze	-	3:BA-Omschakeling VG's 4:BA-Omschakeling Tapw 5:BA-Omschakeling VG's 6:BA-Omschakeling VG2 7:BA-Omschakeling VG2 8:Fout-alarmmelding 9:Verbruikersvraag VK1 10:Verbruikersvraag VK2 11:Verbruikersvraag VK3 12:Overtemperatuurafvoer 13:Vrijgave zwembad zonne-energie 14:Bedrijfsniveau Tapw 15:Bedrijfsniveau VG1 16:Bedrijfsniveau VG2 17:Bedrijfsniveau VG3 18:Ruimtethermostaat VG1 19:Ruimtethermostaat VG2 20:Ruimtethermostaat VG3 21:Tapwater Flow switch 22:Tapwaterthermostaat 25: Temperatuurbewaking VG 29: Startblokkering		Geen
	6047	Contactwijze H2 module 1	-			Werk
	6055	Contactwijze H2 module 2	-		Rust, werk	Werk
	6063	Contactwijze H2 module 3	-			Werk
	6049	Spanningswaarde 1 H2	V			0
	6057	Spanningswaarde 1 H2	V		0	10
	6065	Spanningswaarde 1 H2	V			0
	6050	Functiewaarde1 H2 module 1	-			0
6058	Functiewaarde1 H2 module 2	-		-1000	5000	
6066	Functiewaarde1 H2 module 3	-			0	

Parameters installateur

Menukeuze	Bedieningsregel	Keuzemogelijkheid	Eenheid	Min.	Max	Fabrieksinstellingen
Configuratie	6051	Spanningswaarde 2 H2 module 1	V	0	10	0
	6059	Spanningswaarde 2 H2 module 2	V			0
	6067	Spanningswaarde 2 H2 module 3	V			0
	6052	Funciewaarde2 H2 module 1	-	-1000	5000	0
	6060	Funciewaarde2 H2 module 2	-			0
	6068	Funciewaarde2 H2 module 3	-			0
	6085	Functie uitgang P1	-	Geen, ketelpomp Q1		Ketelpomp Q1
	6086	Signaallogica uitgang P1	-	Standaard, omgekeerd		Omgekeerd
	6097	Sensortype collector	-	NTC, PT 1000		PT1000
	6098	Meetwaardencorrectie collectorsensor 1 (B6)	°C	-20	20	0
	6100	Buitentemperatuursensor meetwaardencorrectie	°C	-3	3	0
	6110	Gebouwtijdconstante	h	0	50	5
	6117	Geleiding centrale gewenste waarde	°C	1	100	5
	6118	Vertraging daling gewenste waarde	K/min	Uit , 1 - 200		20
	6120	Vorstbeveiliging installatie actief	-	Uit, Aan		Uit
	6200	Sensor opslag aan	-	Nee, ja		Nee
	6205	Parameter terugzetten	-	Nee, ja		Nee
	6212	Controlnummer opwekker 1	-	0	199999	0
	6213	Controlnummer opwekker 2	-	0	199999	0
	6215	Controlnummer Opslagtank	-	0	199999	0
	6217	Controlnummer Verwarmingskringen	-	0	199999	0
	6220	Apparaten -SW-versie	-	0	99	0
	6234	Ketel type nummer OEM	-	0	65535	253
	6236	Parameter set nummer OEM	-	0	65535	1290
	6351	Functie OT kanaal 1	-	via HC1, HC2, HC3, Hx ingang		1
	6352	Functie OT kanaal 2	-	via HC1, HC2, HC3, Hx ingang		2
	6355	Ruimte regelaar HC1	-	Intern / Extern		2
	6356	Ruimte regelaar HC2	-	Intern / Extern -> Intern is b.v. H4, H8, H9, Ext. b.v. OT1		1
6357	Ruimte regelaar HC3	-	Intern / Extern		1	
6359	Extreme bediening Tapwater	-	Geen / via HC1, HC2, HC3		1	
LPB	6600	Apparaatadres	-			1
	6601	Segmentadres	-			0
	6604	LPB-voeding Functiekeuze	-	Uit, automatisch		1
	6610	Weergave systeemmeldingen	-	Nee, ja		1
	6611	Systeem melding alarm relais	-	Nee, ja		1
	6612	Alarmvertraging	min	2 - 60		10
	6620	Werkgebied centrale omschakelingen	-	Segment, system		0
	6621	Zomer/winter-omschakelautomaat	-	Lokaal, centraal		0
	6623	Bedrijfswijzeomschakeling	-	Lokaal, centraal		1
	6624	Opwekkerblokkering Hand	-	Lokaal, eigen segment		0
	6625	Tapwatertoewijzing	-	Van eigen regelaar, van alle regelaars in eigen segment, van alle regelaars in alle segmenten		2
	6630	Cascademaster	-	Altijd, automatisch		2
	6631	Externe Opwekker bij Eco bedrijf	-	Uit, in voor Tapwater, in		0
	6632	Buitemp grens door externe Opw hanteren	-	Nee, ja		Nee
	6640	Kloktijd-leverancier	-	Autonoom, slave zonder externe instelling, slave met afstandbediening, master		0

Parameters installateur

Menukeuze	Bedieningsregel	Keuzemogelijkheid	Eenheid	Min.	Max	Fabrieksinstellingen
	6705	SW Diagnose code	-	0	65535	0
	6706	Branderautomat bijdriftsfase tijdens storing	-	0	255	0
	6710	Reset alarmrelais	-	0	1	0
	6740	Tijd aanvoertemp. alarm verwarmingskring 1	min	10	240	---
	6741	Tijd aanvoertemp. alarm verwarmingskring 2	min			---
	6742	Tijd aanvoertemp. alarm verwarmingskring 3	min			---
	6743	Tijd keteltemperatuur alarm	min			---
	6745	Tijd tapwaterlading alarm	h	1	48	---
	6800 6810 6820 6990	Tijdstempel fouthistorie invoer 1 Notitie 1 Notitie 2 Notitie 20	h:m	00:00	23:59	04
	6803 6813 6823 6993	Foutcode historie Notitie 1 Notitie 2 Notitie 20	-	0	9999	0
	6805 6815 6825 6995	Stoordiagnose der Verleden waard 1 Verleden waard 2 Verleden waard 20	-	0	9999	0
	6806 6816 6826 6996	Stoorfase der Verleden waard 1 Verleden waard 2 Verleden waard 20	-	0	255	0
Onderhoud/Speciale bediening	7040	Bedrijfsuren brander onderhoudsinterval	h	100	10000	1500
	7041	Bedrijfsuren brander sinds het onderhoud	h	0	10000	0
	7042	Branderstarts onderhoudsinterval	-	100	65500	9000
	7043	Branderstarts sinds het onderhoud	-	0	65535	0
	7044	Onderhoudsinterval	Maanden	1	240	24
	7045	Tijd sinds het onderhoud	Maanden	0	240	0
	7050	Ventilator toerentalgrens voor onderhoudsmelding	omw./min	0	10000	0
	7051	Ionisatiestroom- onderhoudsmelding	-	Nee, ja		Nee
	7130	Schoorsteenvegerfunctie	-	Uit, Aan		Uit
	7131	Schoorsteenvegerfunctie brandervermogen	-	Deelbelasting, vollast, maximale verwarmingsbelasting		Vollast
	7140	Handbedrijf	-	Uit, Aan		Uit
	7143	Gaspedaalfunctie	-	Uit, Aan		Uit
	7145	Gaspedaal gewenste functie	%	0	100	50
	7146	Ontluchtingsfunctie	-	Uit, Aan		Uit
	7147	Ontluchtingsaard	-	Geen, VG Continubedrijf, VG cyclus, Tapw continubedrijf,		Geen
	7170	Telefoon klantendienst	-	0	9	0
	7250	Parameterstick opslagpositie dataset	-	0	250	0
	7251	Parameterstick Aanduiding dataset	-	0	255	0
	7252	Parameterstick opdracht	-	Geen werking, lezen van stick, schrijven op stick		Geen werking
	7253	Parameterstickwerking voortgang	%	0	100	0
7254	Parameterstick status	-	0: Geen stick 1:Geen werking 2:Schrijven op stick 3:Lezen van stick 4:EMV test actief 5:Fouten schrijven 6:Fouten lezen 7:Incompatib. dataset 8:Verkeerd sticktype 9:Fout stickformaat 10:Dataset controleren 11:Dataset geblokkeerd 12:Blockade lezen		Geen stick	

Parameters installateur

Menukeuze	Bedieningsregel	Keuzemogelijkheid	Eenheid	Min.	Max	Fabrieksinstellingen
I/O-Test	7700	Relaistest	-	0: Geen Test 1: Alles Uit 2: Relaisuitgang QX1 3: Relaisuitgang QX2 4: Relaisuitgang QX3 5: Relaisuitgang QX4 6: Relaisuitgang QX21 module 1 7: Relaisuitgang QX22 module 1 8: Relaisuitgang QX23 module 1 9: Relaisuitgang QX21 module 2 10: Relaisuitgang QX22 module 2 11: Relaisuitgang QX23 module 2 12: Relaisuitgang QX21 module 3 13: Relaisuitgang QX22 module 3 14: Relaisuitgang QX23 module 3		Geen test
	7713	Uitgangstest P1	%	0	100	---
	7714	PWM uitgang P1	%	0	100	---
	7730	Buitemtemp. B9	°C	-50	50	---
	7750	Tapwatertemp. B3/B38	°C	0	140	---
	7760	Keteltemp. B2	°C	0	140	---
	7820	Opnemertemp. BX1	°C	-28	350	---
	7821	Opnemertemp. BX2	°C	-28	350	---
	7822	Opnemertemp. BX3	°C	-28	350	---
	7823	Opnemertemp. BX4	°C	-28	350	---
	7830	Opnemertemp. BX21 module 1	°C	-28	350	---
	7831	Opnemertemp. BX22 module 1	°C	-28	350	---
	7832	Opnemertemp. BX21 module 2	°C	-28	350	---
	7833	Opnemertemp. BX22 module 2	°C	-28	350	---
	7834	Opnemertemp. BX21 module 3	°C	-28	350	---
	7835	Opnemertemp. BX22 module 3	°C	-28	350	---
	7840	Spanningsignaal H1	V	0	10	---
	7841	Contacttoestand H1	-	Open, gesloten		---
	7845	Spanningsignaal H2 module 1	V	0	10	---
	7846	Contacttoestand H2 module 1	-	Open, gesloten		---
	7848	Spanningsignaal H2 module 2	V	0	10	---
	7849	Contacttoestand H2 module 2	-	Open, gesloten		---
	7851	Spanningsignaal H2 module 3	V	0	10	---
	7852	Contacttoestand H2 module 3	-	Open, gesloten		---
	7854	Spanningsignaal H3	V	0	10	---
	7855	Contacttoestand H3	-	Open, gesloten		---
	7862	Frequentie H4	-	0		---
	7860	Contacttoestand H4	-	Open, gesloten		---
	7865	Contacttoestand H5	-	Open, gesloten		---
	7872	Contacttoestand H6	-	Open, gesloten		---
	7874	Contacttoestand H7	-	Open, gesloten		---
	7876	Contacttoestand H8	-	Open, gesloten		---
7878	Contacttoestand H9	-	Open, gesloten		---	
7950	Signaalingang EX21 module 1	-	0V, 230V		---	
7951	Signaalingang EX21 module 2	-	0V, 230V		---	
7952	Signaalingang EX21 module 3	-	0V, 230V		---	
Status	8000	Status verwarmingskring 1	-			---
	8001	Status verwarmingskring 2	-			---
	8002	Status verwarmingskring 3	-			---
	8003	Status tapwater	-			---
	8005	Status ketel	-			---
	8007	Status zonne-energie	-			---
	8008	Status vaste stof ketel	-			---
	8009	Status brander	-			---
	8010	Status opslagtank	-			---
	8011	Status zwembad	-			---

Parameters installateur

Menukeuze	Bedieningsregel	Keuzemogelijkheid	Eenheid	Min.	Max	Fabrieksinstellingen
Diagnose cascade (alleen wanneer geactiveerd)	8100	Prioriteit opwekker 1	-	0	16	Alleen aanduiding
	8101	Status opwekker 1	-	0: Ontbreekt 1:In storing 2:Handbedrijf actief 3:opwekkerblokkering actief 4:Schoorsteenvegerfunctie actief 5:Nu niet beschikbaar 6:Buitentemperatuurgrens actief 7:Niet vrijgegeven 8:Vrijgegeven		
	8102	Prioriteit opwekker 2	-	0	16	
	8103	Status opwekker 2	-	Zie regelnummer 8101		
	8104	Prioriteit opwekker 3	-	0	16	
	8105	Status opwekker 3	-	Zie regelnummer 8101		
	8106	Prioriteit opwekker 4	-	0	16	
	8107	Status opwekker 4	-	Zie regelnummer 8101		
	8108	Prioriteit opwekker 5	-	0	16	
	8109	Status opwekker 5	-	Zie regelnummer 8101		
	8110	Prioriteit opwekker 6	-	0	16	
	8111	Status opwekker 6	-	Zie regelnummer 8101		
	8112	Prioriteit opwekker 7	-	0	16	
	8113	Status opwekker 7	-	Zie regelnummer 8101		
	8114	Prioriteit opwekker 8	-	0	16	
	8115	Status opwekker 8	-	Zie regelnummer 8101		
	8116	Prioriteit opwekker 9	-	0	16	
	8117	Status opwekker 9	-	Zie regelnummer 8101		
	8118	Prioriteit opwekker 10	-	0	16	
	8119	Status opwekker 10	-	Zie regelnummer 8101		
	8120	Prioriteit opwekker 11	-	0	16	
	8121	Status opwekker 11	-	Zie regelnummer 8101		
	8122	Prioriteit opwekker 12	-	0	16	
	8123	Status opwekker 12	-	Zie regelnummer 8101		
	8124	Prioriteit opwekker 13	-	0	16	
	8125	Status opwekker 13	-	Zie regelnummer 8101		
	8126	Prioriteit opwekker 14	-	0	16	
	8127	Status opwekker 14	-	Zie regelnummer 8101		
	8128	Prioriteit opwekker 15	-	0	16	
	8129	Status opwekker 15	-	Zie regelnummer 8101		
8130	Prioriteit opwekker 16	-	0	16		
8131	Status opwekker 16	-	Zie regelnummer 8101			
8138	Cascade- aanvoertemperatuur- beginwaarde	°C	0	140		
8139	Cascade-aanvoertemperatuur- gewenste waarde	°C	0	140		
8140	Cascade retourtemperatuur - beginwaarde	°C	0	140		
8141	Cascade retourtemperatuur – gewenste waarde	°C	0	140		
8150	Tijd tot autom. opwekker- volginschakeling	h	0	990		

Parameters installateur

Menukeuze	Bedieningsregel	Keuzemogelijkheid	Eenheid	Min.	Max	Fabrieksinstellingen
Diagnose cascade	8304	Toestand ketelpomp (Q1)	-	Uit, Aan		Alleen Aanduiding
	8308	Toerental ketelpomp	%	0	100	
	8310	Keteltemperatuubeginwaarde	°C	0	140	
	8311	Keteltemperatuur-gewenste waarde	°C	0	140	
	8312	Ketelschakelpunt	°C	0	140	
	8313	Schakelpunt voor constante verwarmingsfunctie	°C	0	140	
	8314	Retourtemperatuubeginwaarde	°C	0	140	
	8316	Rookgastemperatuubeginwaarde	°C	0	350	
	8318	Rookgastemperatuur- maximale beginwaarde	°C	0	350	
	8321	Primaire buitentemperatuur	°C	0	140	
	8323	Toerental ventilator	omw./min	0	8000	
	8324	Gewenste waarde branderventilator	omw./min	0	8000	
	8325	Actuele ventilator Aansturing	%	0	100	
	8326	Brandermodulatie	%	0	100	
	8327	Waterdruk	-	0	10	
	8329	Ionisatiestroom beginwaarde	µA	0	100	
	8330	Branderbedrijfsuren trap 1	h	00:00:00	2730:15:00	
	8331	Branderstarts trap 1	-	0	2147483647	
	8338	Bedrijfsuren verwarmingsbedrijf	h	00:00:00	8333:07:00	
	8339	Bedrijfsuren tapwaterbedrijf	h	00:00:00	8333:07:00	
	8499	Toestand collectorpomp 1 (Q5)	-	Uit, Aan		
	8501	Toestand zon servomotor buffer (K8)	-	Uit, Aan		
	8502	Toestand zon servomotor zwembad (K18)	-	Uit, Aan		
	8505	Toerental collectorpomp 1	%	0	100	
	8506	Toerental zonnepomp ext. wisselaar	%	0	100	
	8507	Toerental zonnepompbuffer	%	0	100	
	8508	Toerental zonnepomp zwembad	%	0	100	
	8510	Collectortemperatuubeginwaarde 1 (B6)	°C	-28	350	
	8511	Collectortemperatuur maximale beginwaarde 1 (B6)	°C	-28	350	
	8512	Collectortemperatuur- minimale beginwaarde 1 (B6)	°C	-28	350	
	8513	Temperatuurdifferentiatie collector 1 /Tapw. opslagtank	°C	-168	350	
	8514	Temperatuurdifferentiatie collector 1 / opslagtank	°C	-168	350	
	8515	Temperatuurdifferentiatie collector 1 / zwembad	°C	-168	350	
	8519	Aanvoertemperatuur zonne-energie onemer vermogensmeting B63	°C	-28	350	
8520	Zonneretourtemp. vermogensmetingopnemer B64	°C	-28	350		
8526	Dagopbrengst zonne-energie	kWh	0	999,9		
8527	Totale opbrengst betr. zonne-energie	kWh	0	9999999,9		
8530	Bedrijfsuren zonne-energie-opbrengst	h	00:00:00	8333:07:00		
8531	Bedrijfsuren collector oververwarming	h	00:00:00	8333:07:00		
8532	Bedrijfsuren collectorpomp	h	00:00:00	8333:07:00		
8560	Vaste stof keteltemperatuur B22	°C	0	140		
8570	Bedrijfsuren vaste brandstofketel	h	00:00:00	8333:07:00		

Parameters installateur

Menukeuze	Bedieningsregel	Keuzemogelijkheid	Eenheid	Min.	Max	Fabrieksinstellingen
Diagnose Verbruucher	8700	Buitentemperatuur	°C	-50	50	Alleen aanduiding
	8701	Buitentemperatuur minimum	°C	-50	50	
	8702	Buitentemperatuur maximum	°C	-50	50	
	8703	Buitentemperatuur gedempt	°C	-50	50	
	8704	Buitentemperatuur gemengd	°C	-50	50	
	8730	Toestand verwarmingskringpomp	-	Uit, Aan		
	8731	Toestand verwarmingskringmenger open1	-	Uit, Aan		
	8732	Toestand verwarmingskringmenger 1 dicht	-	Uit, Aan		
	8735	Verwarmingskringpomp toerental VG1	%	0	100	
	8740	Ruimtetemp.beginwaarde VG 1	°C	0	50	
	8741	Ruimtetem. gewenste waarde actueel VG1	°C	4	35	
	8743	Aanvoertemp.Beginwaarde VG 1	°C	0	140	
	8744	Aanv.temp.-gewenste wrde resulterend VG1	°C	0	140	
	8749	Ruimthetmostaat verwarmingskring 1	-	Geen behoefte, behoefte		
	8760	Toestand verwarmingskringpomp 2	-	Uit, Aan		
	8761	Toestand verwarmingskringmenger 2	-	Uit, Aan		
	8762	Toestand verwarmingskringmenger 2 dicht	-	Uit, Aan		
	8765	Verwarmingskringpomp toerental VG2	%	0	100	
	8770	Ruimtetemperatuurbeginwaarde VG 2	°C	0	50	
	8771	Ruimtetemp.gewenste waarde actueel VG2	°C	4	35	
	8773	Aanvoertemperatuur beginwaarde VG 2	°C	0	140	
	8774	Aanv.temp.-gewenste wrde resulterend VG2	°C	0	140	
	8779	Ruimthetmostaat verwarmingskring 2	-	Geen behoefte, behoefte		
	8790	Toestand verwarmingskringpomp 3	-	Uit, Aan		
	8791	Toestand verwarmingskringmenger 3 open	-	Uit, Aan		
	8792	Toestand verwarmingskringmenger 3 dicht	-	Uit, Aan		
	8795	Verwarmingskringpomp toerental VG3	%	0	100	
	8800	Ruimtetemp. beginwaarde VG 3	°C	0	50	
	8801	Ruimtetemp.gewenste waarde actueelVG3	°C	4	35	
	8803	Aanvoertemp. beginwaarde VG 3	°C	0	140	
	8804	Aanv.temp.-gewenste wrde resulterend VG3	°C	0	140	
	8809	Ruimthetmostaat verwarmingskring 3	-	Geen behoefte, behoefte		
	8820	Toestand tapwaterpomp	-	Uit, Aan		
	8825	Tapwaterpomp toerental	%	0	100	
	8826	Tapwater tussenkringpomp toerental	%	0	100	
	8827	Toerental doorstroomtoestelpomp	%	0	100	
	8830	Tapwatertemperatuurbeginwaarde boven (B3)	°C	0	140	
	8831	Tapwatertemp.- gewenste waarde actueel	°C	8	80	
	8832	Tapwatertemp.beginwaarde onder (B31)	°C	0	140	
	8835	Tapwater circulatietemperatuur	°C	0	140	
	8836	Tapwater laadtemperatuur	°C	0	140	
	8852	Tapwater taptemperatuur- beginwaarde	°C	0	140	
	8853	Tapwater doorstroomtoestel gewenste waarde	°C	0	140	
	8860	Tapwaterdoorstroming	l/min	0	30	
	8875	Aanv.temp.-gewenste waarde VK 1	°C	5	130	
	8885	Aanvoertemperatuur-gewenste waarde VK2	°C	5	130	
	8895	Aanvoertemperatuur-gewenste waarde VK3	°C	5	130	
	8900	Zwembadtemperatuurbeginwaarde (B13)	°C	0	140	
	8901	Gewenste waarde temperatuur zwembad	°C	8	80	
	8930	Beginwaarde voorregelaar- temperatuur	°C	0	140	
	8931	Gewenste waarde voorregelaar- temperatuur	°C	0	140	
	8950	Gezamenlijke aanvoertemp.- beginwaarde	°C	0	140	
8951	Gezamenlijke retourvoorloop temperatuur gewenste waarde	°C	0	140		
8952	Gezamenlijke retourtemperatuur	°C	0	140		

Parameters installateur

Menukeuze	Bedieningsregel	Keuzemogelijkheid	Eenheid	Min.	Max	Fabrieksinstellingen
Diagnose Verbraucher	8962	Gewenste waarde belasting	%	0	100	Alleen aanduiding
	8980	Opslagtanktemperatuur- beginwaarde boven (B4)	°C	0	140	
	8981	Opslagtank gewenste waarde	°C	0	140	
	8982	Opslagtanktemp.- beginwaarde onder (B41)	°C	0	140	
	8983	Opslagtanktemp.- beginwaarde midden (B42)	°C	0	140	
	9005	Waterdruk H1	bar	0	10	
	9006	Waterdruk H2	bar	0	10	
	9009	Waterdruk H3	bar	0	10	
	9031	Toestand multifunctioneel relais (QX1)	-	Uit, Aan		
	9032	Toestand multifunctioneel relais (QX2)	-	Uit, Aan		
	9033	Toestand multifunctioneel relais (QX3)	-	Uit, Aan		
	9034	Toestand multifunctioneel relais (QX4)	-	Uit, Aan		
	9050	Toestand multifunctioneel relais (QX21 module 1)	-	Uit, Aan		
	9051	Toestand multifunctioneel relais (QX22 module 1)	-	Uit, Aan		
	9052	Toestand multifunctioneel relais (QX23 module 1)	-	Uit, Aan		
	9053	Toestand multifunctioneel relais (QX21 module 2)	-	Uit, Aan		
	9054	Toestand multifunctioneel relais (QX22 module 2)	-	Uit, Aan		
	9055	Toestand multifunctioneel relais (QX23 module 2)	-	Uit, Aan		
	9056	Toestand multifunctioneel relais (QX21 module 3)	-	Uit, Aan		
	9057	Toestand multifunctioneel relais (QX22 module 3)	-	Uit, Aan		
9058	Toestand multifunctioneel relais (QX23 module 3)	-	Uit, Aan			

Parameters installateur

Menukeuze	Bedieningsregel	Keuzemogelijkheid	Eenheid	Min.	Max	Fabrieksinstellingen	
Branderautomat	9500	Voorspoeltijd	s	0	51	0	
	9501	Voorspoeltijd minimum	s	0	51	Alleen aanduiding	
	9504	Setpoint vent.toerental in voorventilatie	U/min	200	12500	3500	
	9505	Gew trntl voorspoelen min	U/min	200	12500	Alleen aanduiding	
	9506	Toerental tolerantie voorsp.	U/min	50	1200		
	9512	Ventilatortoerental in aansteeklast	U/min	200	12500	3500	
	9513	Gew trntl ontsteking max	U/min	200	12500	Alleen aanduiding	
	9514	Toerental toleran. ontsteking	U/min	50	1200		
	9517	Voorontstekingstijd	s	0,4	20		
	9518	Veiligheidstijd	s	1,8	9,8		
	9519	Veiligheidstijd met ontsteking	s	0,2	9,6		
	9524	Gew. toerental DL	U/min	0	12500		1350
	9525	Gew. toerental DL min	U/min	0	12500	1350	
	9526	Toerental tolerantie Deellast	U/min	50	1200	Alleen aanduiding	
	9529	Gew. toerental VL	U/min	0	12500	5390	
	9530	Gew. toerental VL max	U/min	0	12500	Alleen aanduiding	
	9531	Toerental tolerantie Vollast	U/min	50	1200		
	9534	Bedr uren ontsteek belast.	s	0,2	10	Alleen aanduiding	
	9540	Naspoeltijd	s	0	51		10
	9541	Ventilatormadraaitijd bij temp overschrijding	min	0	10		
	9542	Naspoeltijd min.	s	0	51		
	9551	Gew. toerental stop max	U/min	0	2000		
	9610	Belasting		0	2		
	9611	LP configuratie		0	5		
	9612	GP geconfigureerd		0	1		
	9614	Naspoel niveau		0	1		
	9615	Gedw voorspoelen bij fout		0	1		
	9616	Maximale toerental	0	1	12500	Alleen aanduiding	
	9630	Toerental Kp	0	1	15.9375		
	9631	Wert 5873	0	12500	600		
9632	Wert 5874	s	0	1,75			
9650	Schoorsteen droging		0	2	0		
9651	Gew trntl schoorst. droging	U/min	0	12500	500		
9652	Duur schoorsteen droging	min	10	1440	10		

Stooklijn (alleen met QAA55) Voor parameter 720 en 1020

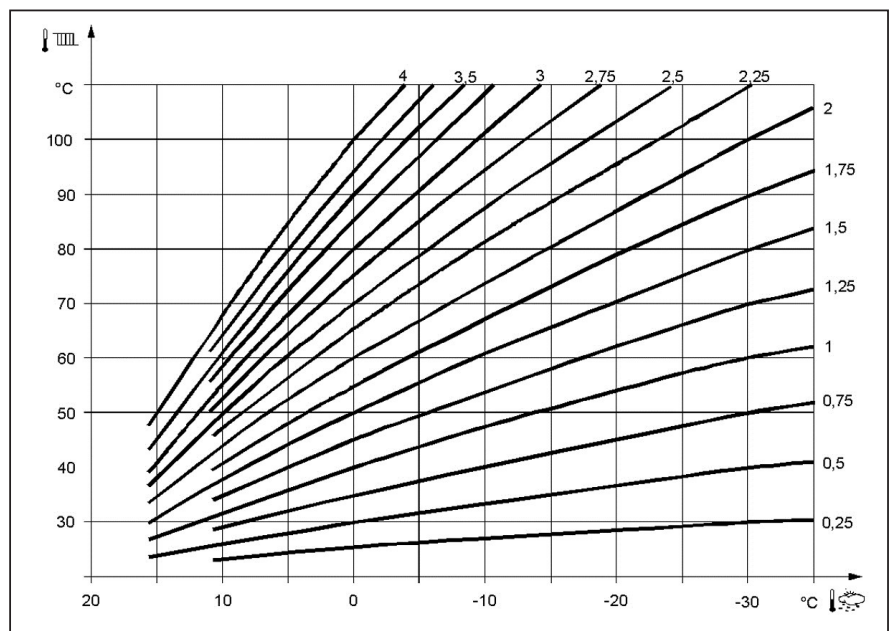

8.5 Menu: Verwarmingsgroepen

Vloerdroogfunctie

De vloeruitdroogfunctie dient voor het gecontroleerd drogen. Deze regelt de aanvoertemperatuur n.a.v. een temperatuurprofiel. De droging vindt plaats door de vloerverwarming d.m.v. meng- of pompverwarmingscircuit.

Vloerfunctie

Uit

- De functie is uitgeschakeld.

Functieverwarmen (Fh):

- Het eerste deel van het temperatuurprofiel wordt automatisch doorlopen.

Bezettingsafhankelijk verwarmen (Bh)

- Het tweede deel van het temperatuurprofiel wordt automatisch doorlopen.

Functie- en bezettingsafhankelijk verwarmen

- Het gehele temperatuurprofiel (eerste en tweede deel) wordt automatisch doorlopen.

Manueel

- Er wordt niet één temperatuurprofiel doorlopen, maar via de "gewenste vloerwaarde manueel" geregeld.

Gewenste vloerwaarde manueel

De gewenste aanvoertemperatuurwaarde voor de vloerfunctie manueel kan voor elke verwarmingsgroep apart worden ingesteld.

Gewenste vloerwaarde actueel

Geeft de actuele gewenste aanvoertemperatuurwaarde van de lopende vloerfunctie aan.

Vloer actuele dag

Geeft de actuele dag van de lopende vloerfunctie aan.

Regelnr.		Bedieningsregel	Fabrieksinstelling
VG1	VG2		
850	1150	Vloerdroogfunctie Uit Functieverwarmen (Fh) Bezettingsafhankelijk verwarmen (Bh) Functie- en bezettingsafhankelijk verwarmen	Uit
851	1151	Gewenste vloerwaarde handmatig	25°C
855	1155	Gewenste actuele vloerwaarde handmatig	Aanduiding
856	1156	Vloer dag actueel	0

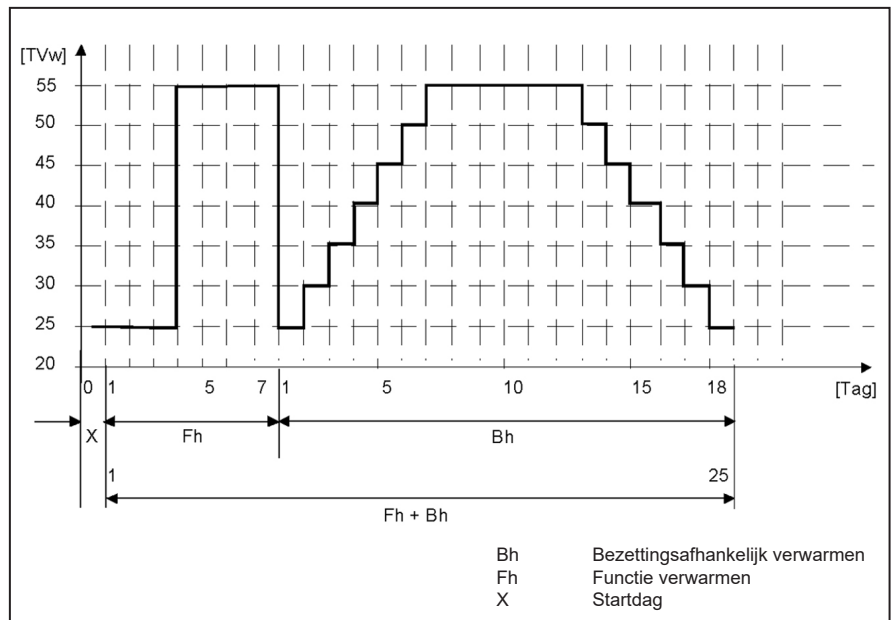

- Let op de betreffende normen en voorschriften van de vloerfabrikant!
- Een juiste functiewijze is slechts met een correct geïnstalleerde installatie mogelijk (hydraulica, elektriciteit, instellingen)! Afwijkingen kunnen een beschadiging van de vloer tot gevolg hebben!
- De functie kan voortijdig worden afgebroken, wanneer die uit wordt gezet.
- De aanvoertemperatuur-maximaalbegrenzing blijft in werking.

Gastoevoer

Controleer de gasaansluiting naar de ketel op lekkage. Indien lekkage wordt vastgesteld, dient de aansluiting te worden hersteld alvorens het toestel te starten!

Ontlucht de gasleiding tot aan het gasblok.

Controleer de gassoort en verbrandingswaarde, raadpleeg eventueel uw gasbedrijf voor verder informatie.



Controleer na (onderhouds-)werkzaamheden aan de ketel altijd alle gasvoerende delen op dichtheid.

Condensafvoer

De sifon moet gevuld zijn voordat het toestel wordt gestart, om te voorkomen dat rookgassen via de sifon in de stookruimte geblazen worden.

Vullen van de sifon na montage.

Verwijder de sifon (7) van de aansluiting in het toestel. Vul deze met 0,3 l water en draai deze handvast terug in de oorspronkelijke positie.

Rookgasafvoer en luchtinlaat

Controleer of de rookgasafvoer en luchtinlaat voldoen aan de lokaal geldende voorschriften. Installaties die niet voldoen aan de voorschriften, mogen niet inbedrijf genomen worden.

Controleer of alle doorlaatopeningen vrij zijn.

De diameter van de rookgasafvoer en luchtinlaat mogen niet worden gereduceerd.



Voor ingebruikname is het aan te bevelen alle ketelaansluitleidingen en de installatie grondig te spoelen alvorens deze aan in gebruik te nemen, om eventueel aanwezig vuil te verwijderen.

Waterdruk

Open de afsluiters naar het systeem. Controleer de waterdruk in het systeem: Minimale bedrijfsdruk > 1.0 bar.

Hydraulisch systeem

Controleer of het toestel op dusdanige wijze is aangesloten, dat waterstroming over het toestel tijdens bedrijf te allen tijde kan worden gegarandeerd. De waterstroming wordt bewaakt middels een ΔT -bewaking, welke het toestel vergrendelt in geval van te lage waterstroming.

Vullen en ontluchten van de ATAG QR en de verwarmingsinstallatie

De verwarmingsinstallatie wordt volgens de traditionele methode gevuld. De installatie moet zowel tapwaterzijdig als cv-zijdig ontlucht zijn.

De waterdruk kan via de infoets in bar worden afgelezen.

Zodra het vullen en ontluchten van de verwarmingsinstallatie is voltooid, is de ketel gebruiksklaar.

Op een gepast tijdstip moet de water- druk nog eens worden gecontroleerd en moet er eventueel water worden bijgevuld. (Tip: Voor u water bijvult, moet u de slang met water vullen; op die manier wordt voorkomen dat er lucht in het verwarmingssysteem dringt).

Ontluchtingsfunctie

Na inschakelen wordt een automatische, cv-zijdige ontluchting uitgevoerd, bijv. na het voor de eerste keer vullen van de installatie. Daarbij wordt de installatie in de modus veilige functie (symbool cirkel met streep) geschakeld. De pomp(en) worden een aantal keren uit/aan geschakeld. De eventueel aanwezige 3-wegklep wordt in warmwaterpositie geschakeld en de pomp(en) weer een aantal keren uit/aan geschakeld. Aan het einde van deze functie schakelt de ketel terug naar normaal bedrijf.



Activeer altijd eerst de ontluuchtingsfunctie vóór inbedrijfstelling of na het (bij-)vullen van de cv-installatie.



Het kan enige tijd duren voordat alle lucht uit een gevulde installatie is verdwenen. Zeker de eerste week kunnen geluiden hoorbaar zijn die wijzen op lucht. De automatische ontluuchter in de ketel zal deze lucht laten verdwijnen, waardoor de waterdruk gedurende deze periode kan dalen en er water bijgevoerd zal moeten worden.

9.1 In werking stellen van de ketel



Vorbereiding voor eerste inbedrijfstelling

- Schakel de hoofdspinning in;
- Schakel toestel in via aan/uit-schakelaar (A);
- Controleer of de ketel in Standby-modus blijft;
- Controleer de pompfunctie;
- Controleer of het automatisch ontluuchtingsprogramma heeft gedraaid. Indien nog niet ontluucht:

3 sec.

Ontluucht de pomp en ketel met de ontluuchtingsfunctie: toets E > 3 sec. ingedrukt houden. Deze functie duurt ca. 16 min.

- Open gaskraan;

9.2 Warmwatervoorziening

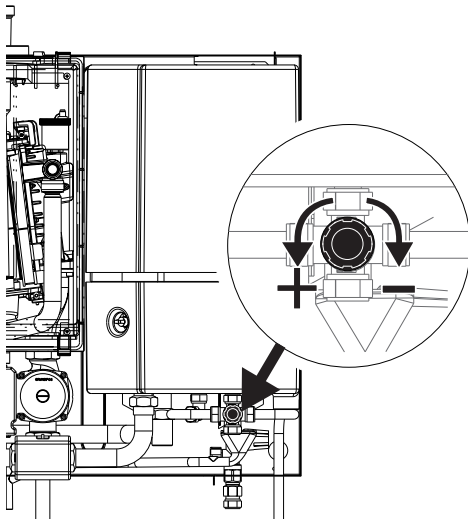

Door middel van de toets (Warm water) wordt, mits er warmtevraag is, de warmwatervoorziening in werking gesteld. De circulatiepomp zal gaan circuleren en de ketel zal gaan branden.

Wacht totdat de boiler op temperatuur is en controleer vervolgens de uitstroomtemperatuur en de tapwaterhoeveelheid.

De uitstroomtemperatuur is in te stellen door middel van het thermostatisch mengventiel onder de boiler. Standaard fabrieksinstelling = 60°C. Zie figuur 9.2.a.

instellen thermostatisch mengventiel
figuur 9.2.a

Indien de waterhoeveelheid niet wordt gehaald volgens de specificaties (zie Bijlage C Technische specificaties) adviseren wij het binnenwerk uit het doseerventiel te verwijderen.

9.3 Controle O₂ op vollast (Stap 1/2)

Legenda:

- A Aan/Uit toets
- B ESC-toets
- C Ruimtetemperatuur draaiknop
- D Bevestigingstoets (OK)
- E Handbedrijf-functietoets
- F Schoorsteenveger-functietoets
- G Info-toets
- H Reset-toets
- I Bedrijfsmodustoets verwarming
- L Functietoets tapwater

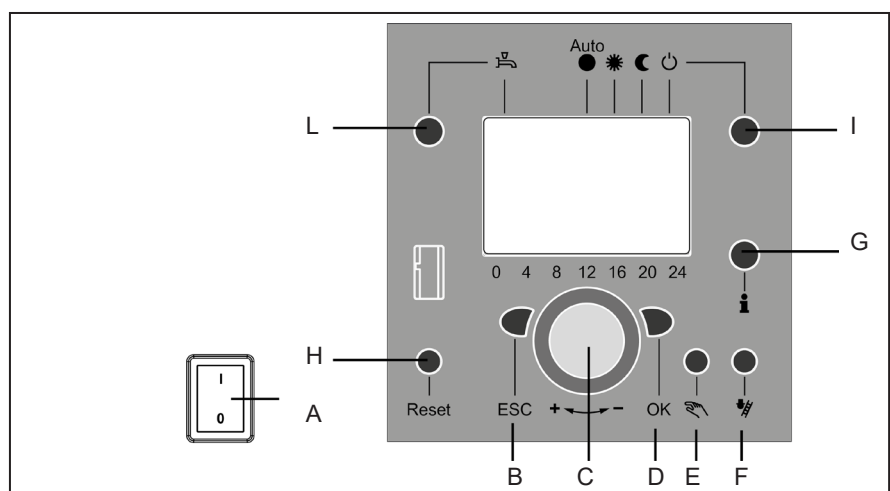

Af fabriek is de ketel alleen afgesteld voor aardgas.

Om de ketel geschikt te maken voor bijmengen van waterstof in aardgas dient de ketel omgebouwd te worden, zie hoofdstuk "Maak de ketel geschikt voor waterstof bijmengen in aardgas".

Waterstof bijgemengd in aardgas

Voor het maximaal toelaatbare H₂ percentage in aardgas voor uw keteltype, zie 'Technische gegevens' of de gegevensplaat in de ketel.

Bij bijmenging van waterstof in aardgas neemt in de verbrandingsgassen de O₂/CO₂ waarde toe. In geval het niet duidelijk is hoeveel waterstof op moment van de meting in aardgas aanwezig is, is controle op en afstellen van de O₂/CO₂ waarde voor 100% aardgas niet correct. Het risico bestaat dat een te rijke verbranding wordt ingesteld. Om dat te voorkomen is in de gasaansluiting van de venturi een restrictie geplaatst.

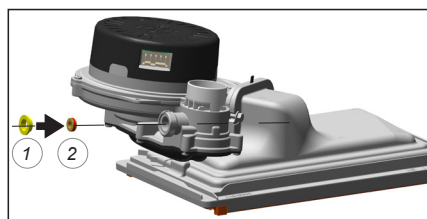

Positie restrictie

- 1 Afdichting
- 2 Restrictie (met O-ring)

De O₂ controle bestaat uit 2 stappen:

- Stap 1: Controle op vollast**
- Stap 2: Controle op laaglast**

Stap 1: O₂ Controle op vollast

Bij alle toestellen wordt de O₂ afstelling af fabriek ingesteld. Bij inbedrijfstelling moet de O₂-instelling met een gekalibreerd meetgereedschap gecontroleerd worden. Het meetgereedschap dient een nauwkeurigheid te hebben van 0,3% (Full range).

- Zorg ervoor dat de ketel in bedrijf is en de warmte die hij produceert kwijt kan.



Legenda

- a Meetpunt rookgasanalyse

Vollast instellen

Stel het toestel op vollast als volgt in:

- Druk toets I >3 Sec, ketel wordt in "Gaspedaalfunctie" ingeschakeld;
- Druk eenmaal toets "G" tot in het display "50%" verschijnt
- Druk eenmaal toets "D" (Bevestigingstoets OK) totdat het getal "50%" knippert.
- Draai de draaiknop "C" (Temperatuurdraaiknop / keuzeknop Menu) met de klok mee, totdat het display "100%" aangeeft.
- Druk eenmaal toets "D" (OK) totdat het getal "100%" niet meer knippert. Het toestel functioneert nu op 100% (maximale) van zijn vermogen.
- Calibreer het O₂-meetgereedschap en voer de sonde van het meetgereedschap in het meetpunt "A" (zie figuur).
- Wacht 1 minuut en voer de rookgasanalyse uit. Controleer of de gemeten waarde overeenkomt met onderstaande O₂-waarde.

Controleer hierna nog een keer de O₂-waarde op laaglast (zie stap 2 op pagina 74).

* Alleen mogelijk met ingebouwde propaanombouwset!

** Alleen mogelijk als de ombouwset waterstof gemengd met aardgas is geïnstalleerd!

Controle instellingen O ₂ / CO ₂ op vollast (Stap 1)			
Vollast	Aardgas E (G20), LL (G25)	Waterstof in aardgas	Propaan (G31)*
O ₂	Nominaal 4,7%		Nominaal 5,1%
	Minimaal 3,6%, maximaal 5,5%	Minimaal 3,6%	Minimaal 4,1%, maximaal 5,8%
CO ₂	Nominaal 9,0%		Nominaal 10,3%
	Minimaal 8,6%, maximaal 9,6%	Maximaal 9,6%	Minimaal 9,9%, maximaal 11,0%

Waarden gelden bij gesloten luchtkast.

9.4 Controle O₂ op laaglast (Stap 2/2)

Legenda:

- A Aan/Uit toets
- B ESC-toets
- C Ruimtetemperatuur draaiknop
- D Bevestigingstoets (OK)
- E Handbedrijf-functietoets
- F Schoorsteenveger-functietoets
- G Info-toets
- H Reset-toets
- I Bedrijfsmodustoets verwarming
- L Functietoets tapwater

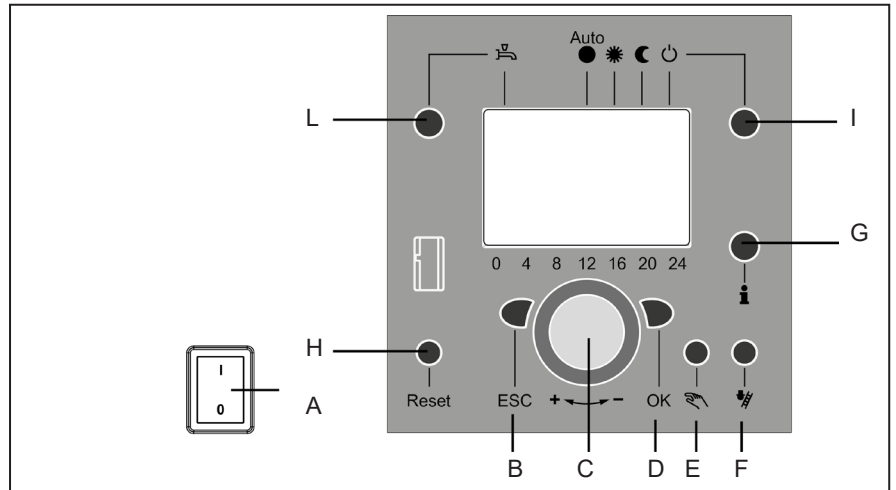

Stap 2: O₂ Controle op laaglast



Legenda

a Meetpunt rookgasanalyse

Laaglast instellen

Stel het toestel op laaglast als volgt in:

- Druk eenmaal toets "D" (Bevestigingstoets OK) totdat het getal "100%" knippert.
 - Draai de draaiknop "C" (Temperatuurdraaiknop / keuzeknop Menu) tegen de klok in, totdat het getal "0%" in het display wordt weergegeven.
 - Druk eenmaal toets "D" (OK) totdat het getal "0%" niet meer knippert. Het toestel functioneert nu op laaglast (minimale) van zijn vermogen.
 - Voer de rookgasanalyse uit.
- Controleer of de gemeten waarde tussen onderstaande meetbereiken ligt.

De O₂-waarde op laaglast moet altijd hoger liggen dan de O₂-waarde op vollast.

De meting moet worden uitgevoerd totdat een constante meetresultaat is bereikt. Als de waarden buiten de tolerantie valt, neem dan contact op met ATAG.

Uitschakelen

- Druk op toets "I" en houdt deze ingedrukt totdat de "Gaspedaalfunctie" uit is. Het standaard display verschijnt.

De maximale Gaspedaalfunctietijd is zonder onderbreking 4 uur.

* Alleen mogelijk met ingebouwde propaanombouwset!

** Alleen mogelijk als de ombouwset waterstof gemengd met aardgas is geïnstalleerd!

Controle instellingen O ₂ / CO ₂ op laaglast (Stap 2)			
Laaglast	Aardgas E (G20), LL (G25)	Waterstof bijgemengd in aardgas	Propaan (G31)*
O ₂	Minimaal 0,5% hoger dan gemeten op vollast	Minimaal 0,5% hoger dan gemeten op vollast	Minimaal 0,2% hoger dan gemeten op vollast
	Maximaal 7,5%		Maximaal 7,3%
CO ₂	Minimal 0,3% lager dan gemeten op vollast	Minimal 0,3% lager dan gemeten op vollast	Minimaal 0,1% lager dan gemeten op vollast
	Minimum 7,5%		Minimum 8,9%

Waarden gelden bij gesloten luchtkast.

9.5 Maak de ketel geschikt voor waterstof bijmengen in aardgas

Om de ketel geschikt te maken voor gebruik van een mengsel van aardgas en waterstof, volgt u de procedure zoals hieronder beschreven:

1. Bouw de ketel om voordat deze met het waterstof/aardgasmengsel wordt gebruikt;
2. Gebruik de ombouwset die bij het montagemateriaal is geleverd;
3. Controleer of de markering op de rand van de restrictie overeenkomt met diameter vermeld in tabel;

ATAG QR-CC			
Type		Q25CCR	Q30CCR
Bij waterstof (H₂) in aardgas			
Max. H ₂ in aardgas	%	30	30
Indicatie Ø inspuiter		S / 493	M / 563

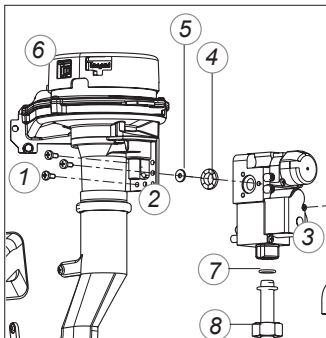

4. Benodigd gereedschap:
 - Kruiskopschroevendraaier
 - Steeksleutel 30mm
5. Schakel de voedingsspanning uit;
6. Sluit de gaskraan;
7. Verwijder de schroef achter het deurtje;
8. Til de mantel iets op en neem de mantel naar voren weg;
9. Verwijder de luchtkast;
10. Draai de drie kruiskopschroeven (1) los tussen de venturi (2), indien nodig ook de wartelmoer (8) op de gasfitting en verwijder de gasfitting (3);
11. Verwijder de pakking (4) uit het gasblok en vervang deze door de nieuwe;
12. Plaats de nieuwe pakking en de meegeleverde restrictie (5) in de uitsparing van de gasfitting en de O-ring rond het uiteinde van de gasleiding;
13. Monteer het gasblok weer tegen de ventilatoreenheid (6) en let daarbij op dat de rubberpakking en het restrictieplaatje op hun plaats blijven;
14. En monteer de wartelmoer (8) weer op de gasfitting;
15. Monteer nu de gedemonteerde componenten in omgekeerde volgorde en gebruik de nieuwe afdichting (7) in de gasblokkoppeling.
16. Schakel de voedingsspanning weer in;
17. Open de gaskraan;
18. Stel het maximale vermogen (vollast) van de ketel in (zie stap 1 en 3 op voorgaande pagina's);
19. **Typeplaat.**
Plak de typeplaatstrookjes (2x) met '<= xx% H₂ in 2E/2H' over de aanwezige typeplaten;
20. Controleer na de werkzaamheden aan de ketel altijd alle gasvoerende delen op dichtheid (d.m.v. lekzoekspray);
21. Plaats de mantel terug;
22. Breng de borgschroef weer aan.

≤ 20% H₂ IN 2E/2H G20 20 mbar
≤ 20% H₂ IN 2E/2H G20 20 mbar

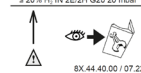

20
1x

Typeplaat

≤ 30% H₂ IN 2E/2H G20 20 mbar
≤ 30% H₂ IN 2E/2H G20 20 mbar



≤ 30% H₂ IN 2E/2H G20 20 mbar

ATAG		ATAG Verwarming België Leo Bankendrechtstraat 3 2018 Groot-Bijstede		I30CZ	
Condensatieketel / Chaudière à Condensation / Kondensationskessel ★★ ★					
Q (dhw) HI	G25 / G20	22,1 (28,2) kW	27,0 (35,4) kW		
P 50/20 °C	G25 / G20	23,9 kW	26,2 kW		
P 80/60 °C	G25 / G20	21,7 kW	26,5 kW		
PMS / PMW			3 bar / 8 bar		
MPS / P Elec			230 V~ / 50 Hz / 72 W		
IP (EN60529)			IPX4D (B23/B33 IPX0D)		
Best.land / Pays de destination / Best.land / Cat.			BE / 12E(s)		
Afvoerklassen / Classe d'évacuation / Gerätearten	B23 B33 C13 C33 C43 C53 C83 C93		C(10)3 C(12)3		
PIN			0063CQ3634		
T / NOV / NOV BE			T100 / 8 / CR001		
Jaar / Année / Jahr	2022				
Productnr. / No. du produit / Herst.nr.	P000000000		2E=50N/G25=20,0/25,0 mbar		
Afstelling / Réglage pour / Eingangsdruck			≤ 30% H ₂ IN 2E/2H G20 20 mbar		
ATAG Verwarming Nederland BV					

Toestel installeren in voldoende geventileerde ruimte.
Installer l'appareil dans une espace ventilé suffisant.
Aufstellen in gut belüftem Raum.



Werkzaamheden aan de ketel mogen alleen door gekwalificeerd personeel met gekalibreerde apparatuur plaats vinden.

Om onderhoud aan de ketel te kunnen verrichten moeten enkele manteldelen verwijderd worden om toegang tot de controleren onderdelen te komen (zie figuur 10).

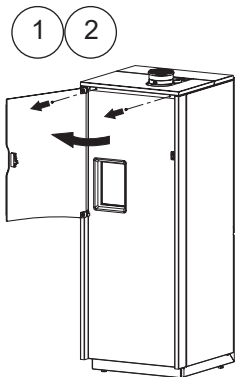

1. Open de deur;
2. Verwijder de 2 schroeven onder de bovenrand;
3. Druk het bovendeel aan de voorzijde omhoog;
4. Sluit de deur en trek het gehele voorpaneel aan de bovenkant naar voren;
5. Verwijder de zwarte rand rond het bedieningspaneel met de schroef;
6. Schuif de bovenste vergrendeling van de Control Tower naar beneden;
7. Draai de Control Tower naar links;

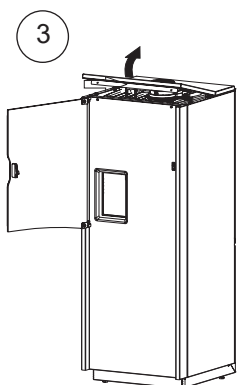

Terugplaatsen in omgekeerde volgorde. Let hierbij op dat de pennen goed in de snel-sluitingen vallen.

Het wijzigen van instellingen zoals branderdruk en afstelling van de luchthoeveelheid zijn overbodig. Alleen bij storing aan of vervanging van gasblok, venturi en/of ventilator moet de nuldrukregeling en het O₂ percentage gecontroleerd en zonodig afgesteld worden.

Controleer na (onderhouds-)werkzaamheden aan de ketel altijd alle gasvoerende delen op dichtheid (d.m.v. lekzoekspray).

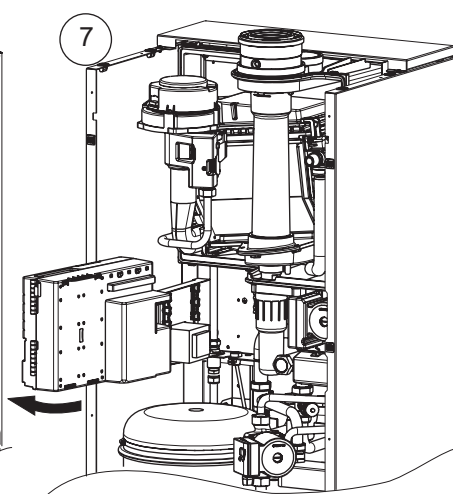
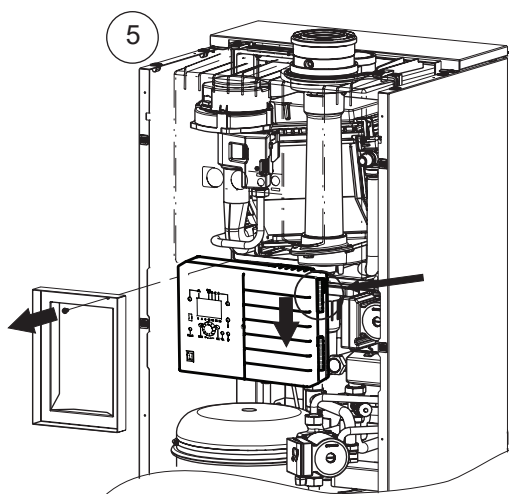
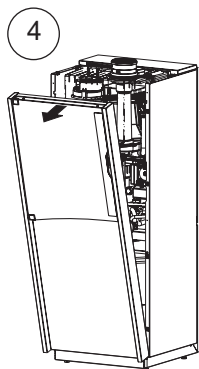

demontage manteldelen QR-CC

figuur 10

10.1 Onderhoudswerkzaamheden

Benodigd gereedschap:

- Kruiskopschroevendraaier
- ATAG Sleutelset met 3 bits (inbus 4mm, inbus 5mm en kruiskop PZ2)
- Steeksleutel 8mm
- Universeelmeter

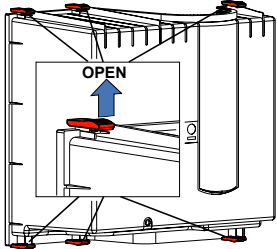

Openen luchtkast figuur 10.1.a

Om onderhoud te kunnen verrichten moeten de volgende handelingen uitgevoerd worden:

- Schakel het toestel uit;
- Verwijder de mantel volgens de beschrijving op pagina 76.

Luchtkast

Zie figuur 10.1.a:

- Verwijder de transparante luchtkast door middel van de snelsluitingen;
- Reinig de luchtkast met een doek en een niet schurend schoonmaakmiddel;

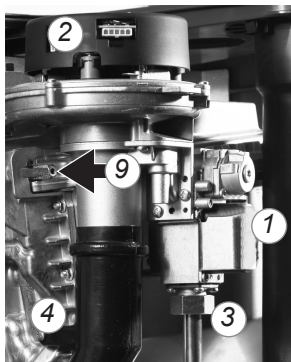

ventilator en gasklep
figuur 10.1.b

Ventilatorunit en brandercassette (zie fig. 10.1.b - 10.1.d)

- Haal de stekerverbinding van het gasblok (1) en de ventilator (2) los;
- Draai de koppeling (3) van het gasblok los;
- Vervang de gasblokpakking door een nieuwe;
- Draai de voorste kruiskopschroef (4) van de luchtaanzuigdemper los;
- Draai nu met de inbussleutel de linker (9) en rechter knevelstang (10) een kwartslag en trek deze naar voren eruit. Let hierbij op de draairichting (rode controlenokjes);
- Neem nu de complete ventilatorunit met gasblok van de warmtewisselaar naar voren weg;
- Verwijder de brandercassette uit de ventilatorunit;
- Controleer de brandercassette op slijtage, vervuiling en eventuele breuk. Reinig de brandercassette met een zachte borstel en een stofzuiger. Vervang bij breuk altijd de hele brandercassette;
- Vervang de pakking tussen brander en bovenbak en de pakking tussen bovenbak en wisselaar;
- Controleer de venturi en de gasluchtverdeelplaat op vervuiling en reinig deze, indien noodzakelijk, met een zachte borstel in combinatie met een stofzuiger. Als de luchtkast sterk vervuild is met stof, is het aannemelijk dat de ventilatorwaaier ook vervuild is. Om deze te reinigen moet de ventilator gedemonteerd worden van de bovenbak en van de venturi. Reinig de waaier met een zachte borstel en stofzuiger. Vervang daarbij de pakking en let op tijdens het monteren van de ventilatoronderdelen dat de nieuwe pakking juist gemonteerd wordt.

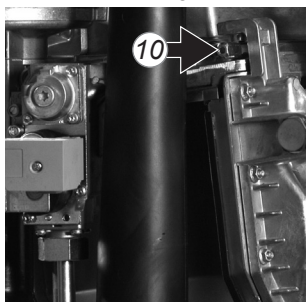

figuur 10.1.c

Warmtewisselaar

- Controleer de warmtewisselaar op vervuiling. Reinig deze, indien nodig, met een zachte borstel en een stofzuiger. Voorkom dat eventuele vervuiling naar beneden valt.



Het van bovenaf doorspoelen met water van de wisselaar is niet toegestaan.

Montage geschiedt in omgekeerde volgorde.

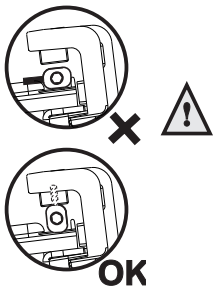

Klemstangen figuur 10.1.d

Let tijdens montage op het juist positioneren van de knevelstangen. Deze dienen verticaal te staan.

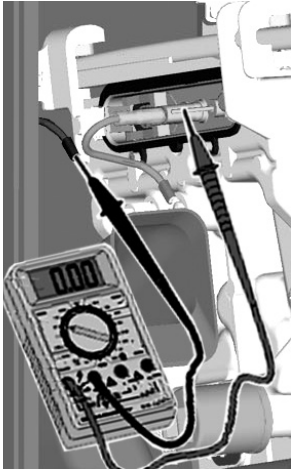

Ionisatiestroom meten
figuur 10.1.e

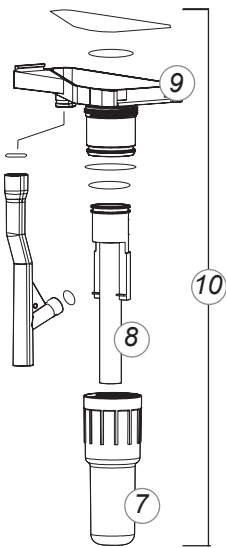

Sifon
figuur 10.1.f

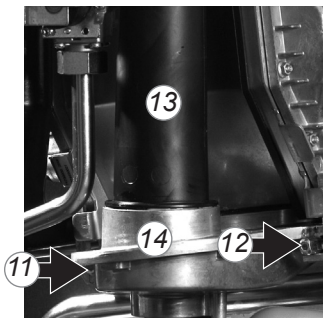

Condensbak
figuur 10.1.g

Ontstekingselektrode

Het vervangen van de ontstekingselektrode is alleen noodzakelijk als de pennen versleten zijn.

Dit is te constateren door de ionisatiestroom te meten. De minimale ionisatiestroom moet groter zijn dan 2,5 µA op vollast. Zie figuur 10.1.e.

Als het kijkglas beschadigd is moet de gehele ontstekingselektrode vervangen worden. Vervanging gaat als volgt:

- Neem de stekerverbindingen op de ontstekingselektrode weg;
- Druk de clips aan weerszijden van de elektrode naar buiten en neem de elektrode weg;
- Verwijder en vervang de pakking;

Montage geschiedt in omgekeerde volgorde.

Sifon en condensbak (zie figuur 10.1.e - 10.1.h)

- Demonteer allereerst de sifonbeker (7).
- Controleer deze op vervuiling. Indien er geen sterke vervuiling aangetroffen wordt in de sifonbeker is het niet noodzakelijk de condensbak te demonteren of te reinigen. Indien de sifonbeker sterke vervuiling vertoont moet de condensbak gereinigd worden.
- Verwijder hiervoor ook de binnenste sifonpijp (8) die nog in de condensbak steekt.
- Controleer de O-ringen van zowel de sifonbeker als van de sifonpijp en vervang deze indien noodzakelijk.
- Reinig beide delen door deze te spoelen met water.
- Vet de O-ringen opnieuw in met zuurvrij O-ringvet om het monteren te vergemakkelijken.
- Indien er lekkage is opgetreden aan de sifonbak (9) of sifonbeker (7), vervang dan de complete sifon (10) met S44516xx:
- Verwijder de stekker van de eventuele aanwezig rookgassensor.
- Draai met de inbussleutel de korte knevelstangen (11 en 12) een kwartslag en trek deze naar voren eruit. Let hierbij op de draairichting (rode controlenokjes).
- Trek nu de knevelstangen naar voren en onder de condensbak vandaan.
- Schuif de uitlaatpijp (13) ongeveer 1 cm naar boven.
- Druk nu de condensbak (14) voorzichtig naar beneden en neem deze naar voren weg;
- Vervang de condensbakpakking door een nieuwe.
- Reinig de vervuilde condensbak met water en een harde borstel.
- Controleer de condensbak op lekkages.

Montage geschiedt in omgekeerde volgorde.

Let tijdens het monteren van de condensbak op dat de pakking geheel rondom afsluit.

Let tijdens montage op het juist positioneren van de knevelstangen. Deze dienen verticaal te staan.

Vervang tijdens een onderhoudsbeurt altijd de pakkingen van losgenomen onderdelen.

Sanitair deel

Indien de tapwaterprestatie teruglopen kan dit veroorzaakt worden door afzetting in de platenwisselaar. Deze moet dan uitgebreid en gespoeld worden om de aanslag te verwijderen.

Neem het toestel weer in bedrijf en voer een rookgasanalyse uit (zie pag. 72).

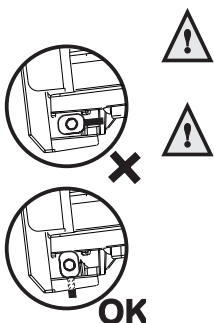

Klemstangen
figuur 10.1.h

10.2 Onderhoudsfrequentie

ATAG adviseert, om jaarlijks een inspectie- /onderhoudsbeurt aan de ketel uit te voeren, echter minimaal elke 2 jaar een inspectiebeurt en elke 4 jaar een onderhoudsbeurt, afhankelijk van de in de garantievoorwaarden vermelde bedrijfsuren.

10.3 Garantie

Voor de garantievoorwaarden verwijzen we naar de Garantiekaart die bij het toestel is bijgeleverd.

11 Storingsindicatie

In geval van een storing wordt in het display, naast een waarschuwingsindicatie (), een storingscode (knipperend) weergegeven. Voordat de storing wordt gereset, dient de oorzaak gevonden en opgelost te worden. Bijgaande lijst geeft alle mogelijke storingscodes weer, inclusief een indicatie van de mogelijke oorzaak en oplossing.

Code	Storing beschrijving
0	Geen storing
10	Voelerfout buitenvoeler
20	Voelerfout ketelvoeler 1
26	Voelerfout aanvoertemperatuur verdeler
28	Rookgassensor (OSS1 en 2) / Aanvoersensor T1a (OSS3 en 4)
30	VG Voelerfout aanvoertemperatuur 1
32	VG Voelerfout aanvoertemperatuur 2
38	Voelerfout aanvoertemperatuur voorregelaar
40	Voelerfout retourtemperatuur 1
46	Voelerfout retourtemperatuur cascade
47	Voelerfout retourtemperatuur verdeler
50	Voelerfout tapwatertemperatuur 1
52	Voelerfout tapwatertemperatuur 2
54	Voelerfout tapwatervoorregelaar
57	Voelerfout tapwater recirculatietemperatuur
60	Voelerfout ruimtetemperatuur 1
65	Voelerfout ruimtetemperatuur 2
70	Voelerfout buffertemperatuur 1
71	Voelerfout buffertemperatuur 2
72	Voelerfout buffertemperatuur 3
73	Voelerfout collectortemperatuur 1
74	Voelerfout collectortemperatuur 2
82	LPB-bus adresfout
83	BSB-bus kortsluiting
84	BSB-bus adresfout
85	BSB-bus wireless communicatiefout
91	EEPROM-fout bij vergrendelingsinformatie
98	Algemene storing uitbreidingsmodule 1
99	Algemene storing uitbreidingsmodule 2
100	Twee tijd-Masters geprogrammeerd (LPB)
102	Tijd-Master zonder reserve (LPB)
103	communicatiefout
105	Storingsmelding
109	Keteltemperatuurbewaking
110	STB-vergrendeling
117	Waterdruk te hoog
118	Waterdruk te laag
119	Waterdrukschakelaar aangesproken
121	Aanvoertemperatuur 1 (verwarmingsgroep 1) bewaking
122	Aanvoertemperatuur 2 (verwarmingsgroep 2) bewaking
125	Storing pompbewaking
126	Bewaking tapwaterlading
127	Legionellatemperatuur niet bereikt
128	Ionisatiestoring tijdens bedrijf (vlam valt weg)
129	Ventilatorfout of Luchtdrukschakelaarfout
130	Grenswaarde rookgastemperatuur overschreden
131	Branderstoring
132	Gasdrukschakelaar- of luchtdrukschakelaarfout
133	Ionisatiestoring tijdens start (geen vlam herkend)
146	Configuratiefout algemene storingsmelding
151	Interne storing
152	Programmatiefout parameterinstellingen
153	Toestel handmatig vergrendeld
160	Ventilatorfout
162	Luchtdrukschakelaar schakelt niet
164	Fout stromingsschakelaar verwarmingsgroep
166	Luchtdrukschakelaar niet in ruststand

Code	Storing beschrijving
171	Alarmcontact H1 of H4 actief
172	Alarmcontact H2 (EM1, EM2 of EM3) of H5 actief
173	Alarmcontact H6 actief
174	Alarmcontact H3 of H7 actief
178	Temperatuurbewaking verwarmingsgroep 1
179	Temperatuurbewaking verwarmingsgroep 2
183	Toestel in programmatiemodus
193	Fout pompbewaking na vlamherkenning
216	Storing toestel
217	Voelerfout
241	Voelerfout aanvoervoeler solar
242	Voelerfout retourvoeler solar
243	Voelerfout zwembadtemperatuur
270	Bewakingsfunctie
317	Netfrequentie buiten bereik
320	Voelerfout tapwater laadtemperatuur
324	BX zelfde voeler
325	BX / uitbreidingsmodule zelfde voeler
326	BX / menggroep zelfde voeler
327	Uitbreidingsmodule zelfde functie
328	Menggroep zelfde functie
329	Uitbreidingsmodule/menggroep zelfde functie
330	Voeler BX1 geen functie
331	Voeler BX2 geen functie
332	Voeler BX3 geen functie
333	Voeler BX4 geen functie
334	Voeler BX5 geen functie
335	Voeler BX21 geen functie(EM1, EM2 of EM3)
336	Voeler BX22 geen functie(EM1, EM2 of EM3)
337	Voeler BX1 geen functie
338	Voeler BX12 geen functie
339	Collectorpomp Q5 ontbreekt
340	Collectorpomp Q16 ontbreekt
341	Collectorvoeler B6 ontbreekt
342	Solar tapwatervoeler B31 ontbreekt
343	Solarintegratie ontbreekt
344	Solarregelaar buffer K8 ontbreekt
345	Solarregelaar zwembad K18 ontbreekt
346	Pomp vaste-brandstofketel Q10 ontbreekt
347	Vergelijkingsvoeler vaste-brandstofketel ontbreekt
348	vaste-brandstofketel adresfout
349	Buffer terugstroombeveiliging Y15 ontbreekt
350	Buffer adresfout
351	Voorregelaar / transportpomp adresfout
352	Adresfout open verdeler
353	Voeler gezamenlijke aanvoer B10 ontbreekt
371	Aanvoertemperatuur 3 (verwarmingsgroep 3) bewaking
372	Temperatuurbewaking verwarmingsgroep 3
373	Algemene storing uitbreidingsmodule 3
378	Herhalingsteller interne storing afgelopen
379	Herhalingsteller vreemdlicht afgelopen
380	Herhalingsteller ionisatiestoring tijdens bedrijf afgelopen
381	Herhalingsteller ionisatiestoring tijdens start afgelopen
382	Herhalingsteller ventilatorfout afgelopen
383	Geen herhaling toegestaan
384	Vreemdlicht
385	Onderspanning netspanning
386	Ventilatoroerental buiten bereik
388	Tapwatervoeler geen functie
391	Fout buitenvoeler
426	Terugmelding rookgasklep
427	Configuratie rookgasklep
430	Dyn. waterdruk te laag / Pomp geblokkeerd* / PWM signaal afwezig
431	Voeler primaire warmtewisselaar
432	Functionele aarde niet (goed) aangesloten
433	Temperatuur primaire warmtewisselaar te hoog

* Eerste mogelijkheid voor het oplossen van storingscode 430: Handmatige deblokkering van de ketelpomp.

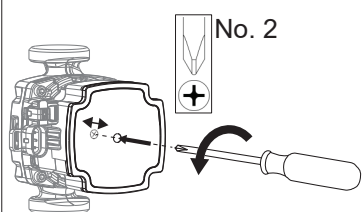

Appendix A. Maatgegevens / Dimensions

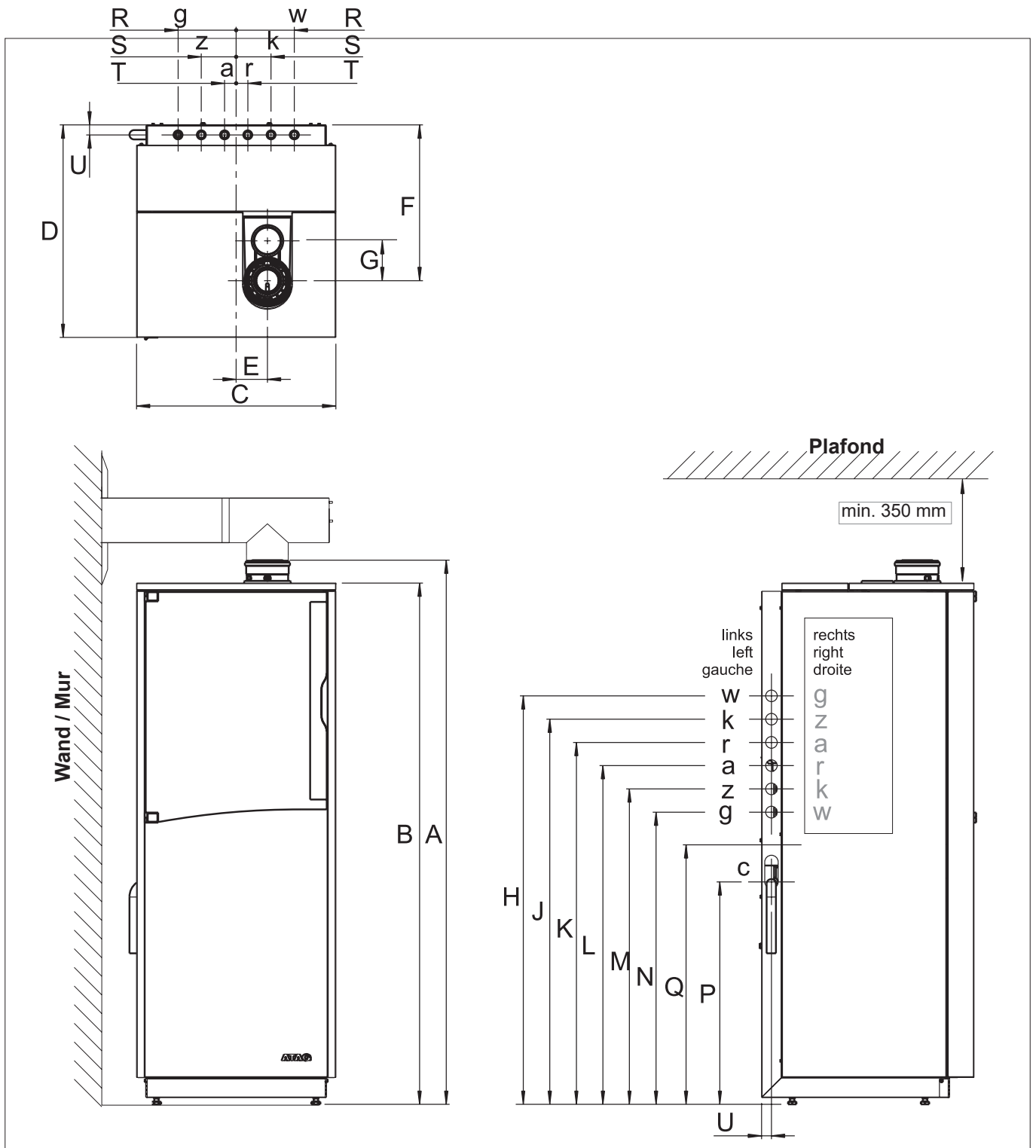

Keteltype	Type de chaudière		BE Q25CCR	BE Q30CCR
			mm	mm
Évacuation fumées / arrivée air de combustion	Évacuation fumées / arrivée air de combustion		ø80/125 Option 2x ø80	
Conduite de gaz	Conduite de gaz	g	1"bride	1"bride
Conduite de circulation ECS	Conduite de circulation ECS	z	1"bride	1"bride
Conduite départ CC	Conduite départ CC	a	1"bride	1"bride
Conduite de retour CC	Conduite de retour CC	r	1"bride	1"bride
Conduite d'eau froide	Conduite d'eau froide	k	1"bride	1"bride
Conduite d'ECS	Conduite d'ECS	w	1"bride	1"bride
Conduite d'évacuation des condensats	Conduite d'évacuation des condensats	c	25 int. flex	26 int. flex

Keteltype	Type de chaudière		BE Q25CCR	BE Q30CCR
			cm	
Hoogte totaal	Hauteur totale	A	164	
Hoogte ketel	Hauteur chaudière	B	157	
Breedte	Largeur	C	60	
Diepte	Profondeur	D	64	
Midden / Rookgasafvoer	Centre / évacuation des fumées	E	9,5	
Achterzijde / Rookgasafvoer	Arrière / évacuation des fumées	F	47	
H.o.h. rookgasafvoer en luchttoevoer	Entre axes évacuation des fumées et arrivée d'air	G	12	
Aansluiting leidingen L of R:		Raccordement des conduites G ou D:		
			Links/Gauche	Rechts/Droite
Onderzijde /	warmwaterleiding - w Face inférieure /	conduite d'eau chaude - w	123	
	gasleiding - g	conduite de gaz - g		123
Onderzijde /	koudwaterleiding - k Face inférieure /	conduite d'eau froide - k	116	
	circulatieleiding - z	conduite de circulation - z		116
Onderzijde /	CV-retourleiding - r Face inférieure /	conduite de retour CC - r	109	
	CV-aanvoerleiding - a	conduite départ CC - a		109
Onderzijde /	CV-aanvoerleiding - a Face inférieure /	conduite départ CC - a	102	
	CV-retourleiding - r	conduite de retour CC - r		102
Onderzijde /	conduite de circulation - z Face inférieure /	conduite de circulation - z	95	
	conduite d'eau froide - k	conduite d'eau froide - k		95
Onderzijde /	gasleiding - g Face inférieure /	conduite de gaz - g	88	
	warmwaterleiding - w	conduite d'eau chaude - w		88
Onderzijde /	condensafvoerleiding - c Face inférieure /	conduite des condensats - c	67	67
Onderzijde /	bovenzijde flens koppeling leidingen des conduites	dessus bride de raccordement des conduites	78	
Aansluiting leidingen boven:		Raccordement des conduites au-dessus:		
Centre /	gasleiding - g Centre /	conduite de gaz - g	R	17,5
	warmwaterleiding - w	conduite d'eau chaude - w		
	conduite de circulation - z	conduite de circulation - z		
	koudwaterleiding - k	conduite d'eau froide - k		
Centre /	CV-aanvoerleiding - a Centre /	conduite départ CC - a	T	3,5
	CV-retourleiding - r	conduite de retour CC - r		
Achterzijde /	hart alle leidingen	Arrière / centre des toutes les conduites	U	3

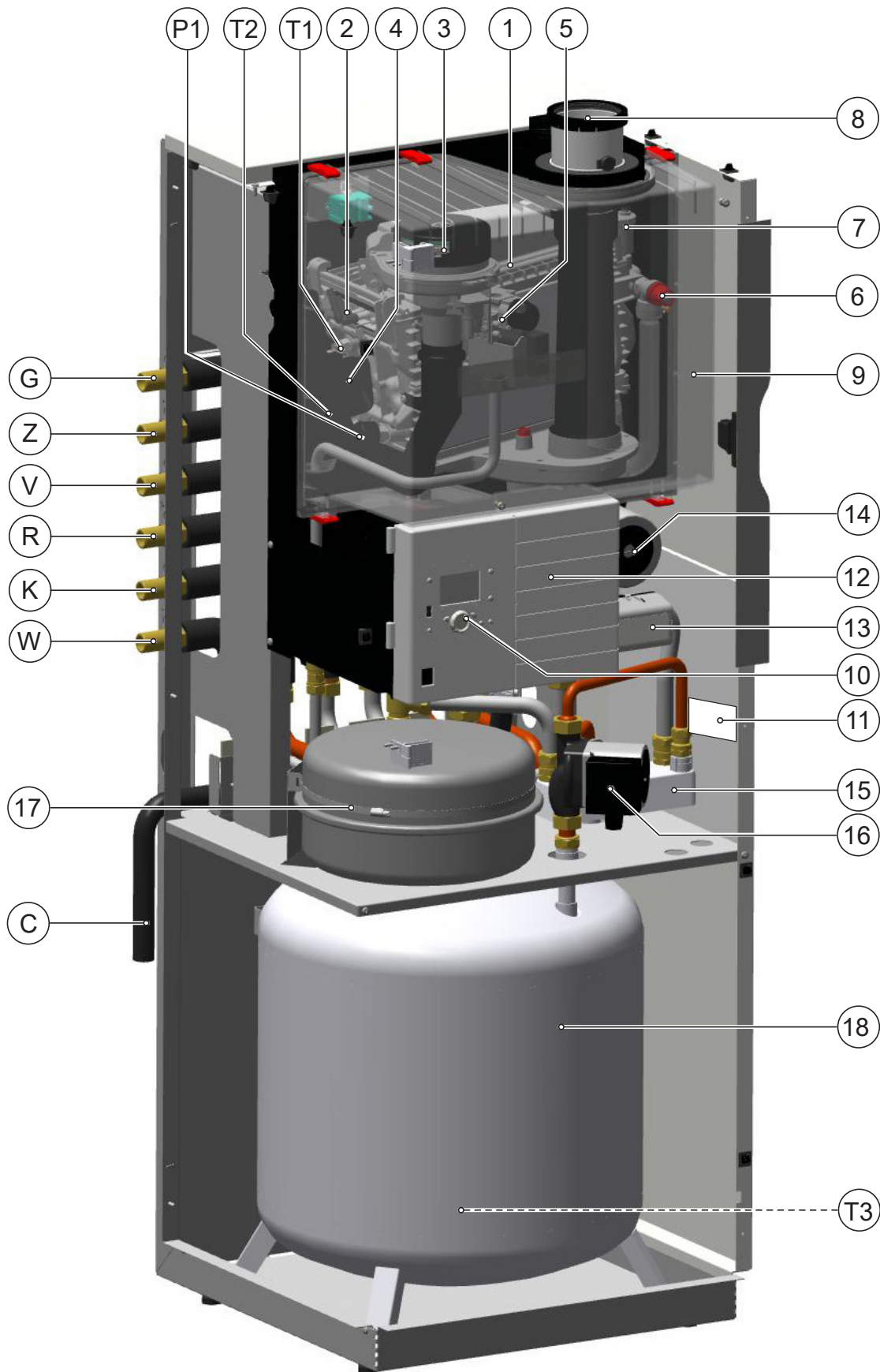

- 1 Warmtewisselaar
- 2 Ontstekingselektrode
- 3 Ventilatorunit
- 4 Luchtinlaatdemper
- 5 Gasblok
- 6 Overstortventiel
- 7 Automatische ontluchter
- 8 Rookgasafvoer
- 9 Luchtkast
- 10 Bedieningsunit
- 11 Typeplaat
- 12 Control Tower
- 13 Driewegklep
- 14 Circulatiepomp
- 15 Platenwisselaar
- 16 Sanitaire pomp
- 17 Expansievat CV
- 18 Boiler
- 19 Hoofdschakelaar

- G Gasleiding
- K Koudwaterleiding
- W Warmwaterleiding
- A Aanvoerleiding CV
- R Retourleiding CV
- C Condensafvoerleiding
- Z Circulatieleidingaansluiting
- T1 Aanvoersensor
- T2 Retoursensor
- T3 Boilersensor
- T5 Rookgasgassensor (optie)

- P1 Waterdruksensor

- 1 échangeur de chaleur
- 2 unité d'allumage
- 3 unité de ventilateur
- 4 assourdisseur d'aspiration d'air.
- 5 bloc gaz.
- 6 soupape de décharge.
- 7 purgeur automatique.
- 8 évacuation des gaz de fumées
- 9 boîte à air
- 10 panneau de contrôle
- 11 plaque signalétique
- 12 unité de contrôle
- 13 vanne 3 voies
- 14 pompe de circulation
- 15 échangeur de chaleur des plaques
- 16 pompe sanitair
- 17 vase d'expansion CC
- 18 boiler en inox
- 19 interrupteur général

- G conduite de gaz
- K conduite d'eau froide
- W conduite d'ECS
- A conduite de départ chauffage
- R conduite de retour cauffage
- C conduite de condensats
- Z conduite du circulation ECS
- T1 sonde de départ
- T2 sonde de retour
- T3 sonde de boiler
- T5 sonde de fumées (option)

- P1 sonde de pression d'eau

Technische specificaties aardgas	Spécifications technique gaz naturelle	ATAG QR-CC		
Keteltype	Type de chaudière	Q25CCR	Q30CCR	
Wisselaartype	Type d'échangeur de chaleur	OSS1	OSS2	
CE productindicatienummer(PIN)	Numéro d'identification produit CE (PIN)	0063BQ3021		
Bestemmingsland	Pays de destination	B		
Q _{min} minimale belasting cv & ww (Hi) G20	Q _{min} charge minimale CC & EC (Hi) G20	kW	4,5	6,2
Q _n nominale belasting cv (Hi) G20	Q _n charge nominale CC (Hi) G20	kW	22,5	27,0
Q _{min} minimale belasting cv & ww (Hs) G20	Q _{min} charge minimale CC & EC (Hs) G20	kW	5,0	6,9
Q _n nominal belasting cv (Hs) G20	Q _n charge nominale CC (Hs) G20	kW	25,0	30,0
Q _{rw} nominal belasting ww (Hi) G20	Q _{rw} charge nominale EC (Hi) G20	kW	22,5	34,2
Q _{rw} nominale belasting ww (Hs) G20	Q _{rw} charge nominale EC (Hs) G20	kW	25,0	38,0
P _{min} minimaal vermogen cv (50/30°C) G20	P _{min} puissance minimale CC (50/30°C) G20	kW	4,9	6,7
P _n nominaal vermogen cv (50/30°C) G20	P _n puissance nominale CC (50/30°C) G20	kW	24,3	29,2
P _{min} minimaal vermogen cv (80/60°C) G20	P _{min} puissance minimale CC (80/60°C) G20	kW	4,4	6,1
P _n nominaal vermogen cv (80/60°C) G20	P _n puissance nominale CC (80/60°C) G20	kW	22,1	26,6
Q _{min} minimale belasting cv & ww (Hi) G25	Q _{min} charge minimale CC & EC (Hi) G25		3,7	5,1
Q _n nominale belasting cv (Hi) G25	Q _n charge nominale CC (Hi) G25		18,4	22,1
Q _{min} minimale belasting cv & ww (Hs) G25	Q _{min} charge minimale CC & EC (Hs) G25		4,1	5,6
Q _n nominal belasting cv (Hs) G25	Q _n charge nominale CC (Hs) G25		20,5	24,5
Q _{rw} nominal belasting ww (Hi) G25	Q _{rw} charge nominale EC (Hi) G25		18,4	28,0
Q _{rw} nominale belasting ww (Hs) G25	Q _{rw} charge nominale EC (Hs) G25		20,5	31,1
P _{min} minimaal vermogen cv (50/30°C) G25	P _{min} puissance minimale CC (50/30°C) G25		5,0	5,0
P _n nominaal vermogen cv (50/30°C) G25	P _n puissance nominale CC (50/30°C) G25		19,9	23,9
P _{min} minimaal vermogen cv (80/60°C) G25	P _{min} puissance minimale CC (80/60°C) G25		3,6	5,0
P _n nominaal vermogen cv (80/60°C) G25	P _n puissance nominale CC (80/60°C) G25		18,1	21,7
Bij waterstof (H₂) in aardgas				
Max. H ₂ in aardgas	Max H ₂ dans le gaz naturel	%	30	30
Indicatie Ø restrictie	Indication Ø restriction		S / 493	M / 563
Q _n nominale belasting cv (Hi) bij max H ₂ in G20	Q _n charge nominale CC (Hi) à max H ₂ en G20	kW	20,48	24,57
Q _{rw} nominale belasting ww (Hi) bij max H ₂ in G20	Q _{rw} charge nominale EC (Hi) à max H ₂ en G20	kW	20,48	31,12
P _n nominaal vermogen cv (50/30°C) bij max H ₂ in G20	P _n puissance nominale CC (50/30°C) à max H ₂ en G20	kW	22,22	26,70
P _n nominaal vermogen cv (80/60°C) bij max H ₂ in G20	P _n puissance nominale CC (80/60°C) à max H ₂ en G20	kW	20,17	24,25
NO _x klasse EN15502-1	Classe NO _x EN15502-1		6	
O ₂ (vollast)	O ₂ (pleine charge)	%	4,7	
CO ₂ (vollast)	CO ₂ (pleine charge)	%	9	
Rookgasafvoer terugslagklep aanwezig	Vanne de non retour fumées présent		nee / non	
Temperatuurklasse tbv kunststof RGA	Catégorie de température pour évacuation en matière plastique		T100	
Gas categorie	Catégorie de gaz		I2E(S) I3P	
Afvoerklasse	Catégorie d'évacuation		B23, B23P, B33, C13, C33, C43, C53, C83, C93	
Maximale rookgas weerstand	Résistance fumées maximale	Pa	73	98
Rookgastemperatuur cv (80/60°C vollast)	Température fumées CC (80/60°C pleine charge)	°C	68	69
Rookgastemperatuur cv (50/30°C vollast)	Température fumées CC (50/30°C pleine charge)	°C	42	42
Rookgastemperatuur cv (36/30°C laaglast)	Température fumées CC (36/30°C basse charge)	°C	31	31
Rookgas massastroom (vollast ww)	Débit massique fumées (pleine charge EC)	g/s	10	16
Gasdruk G20/G25/G31	Pression gaz G20/G25/G31	mbar	20 / 25 / 50	
Max. gasverbruik G20	Consommation gaz G20 (pleine charge EC)	m³/h	2,38	3,62
Max. gasverbruik G25.3	Consommation gaz G25 (pleine charge EC)	m³/h	2,77	4,21
Stroomsoort	Type courant	V/Hz	230/50	
Beschermingsgraad vlg. EN 60529	Degré de protection suivant EN 60529		IPX0D	
Gewicht ketel (leeg)	Poids de la chaudière (vide)	kg	109	113
Waterinhoud cv-zijdig	Teneur en eau CC	l	3,5	5
Waterinhoud warmwater	Teneur en eau EC	l	100	100
Nadraaaitijd pomp cv	Post-circulation pompe CC	min	3	
Nadraaaitijd pomp ww	Post-circulation pompe EC	min	1	
P _{MS} waterdruk cv min./max.	P _{MS} pression eau CC min./max.	bar	1/3	
P _{MW} waterdruk ww min./max.	P _{MW} pression EC min./max.	bar	0,5/8	
Maximale aanvoertemperatuur	Température départ maximale	°C	85	
Type pomp CV	Type pompe CC	UPM2	20-70	20-70
Type pomp tapwater	Type pompe EC	UPS	15-40	15-40
Restopvoerhoogte cv	Hauteur de refoulement résiduelle CC	kPa	30	20
Tapwatertemperatuur (T _{in} =10°C)	Réglage température EC (T _{in} =10°C)	°C	45	45

ErP specificaties volgens Europese Richtlijn 2013/813/EU Specifications ErP suivant Directive Européenne 2013/813/EU

Keteltype	Type de chaudière	ATAG QR-CC		
		Q25CCR	Q30CCR	
Opgegeven profiel WW	Profil de soutirage déclaré ECS		XL	XL
Seizoensgebonden rendementsklasse CV	Classe d'efficacité énergétique saisonnière pour le chauffage des locaux		A	A
Rendementsklasse WW	Classe d'efficacité énergétique pour le chauffage de l'eau		A	A
P_n	Puissance utile (P_n)	kW	22	27
Q_{HE} jaarlijkse energie consumptie	Consommation annuelle d'énergie (Q_{HE})	GJ	72	86
AEC jaarlijks elektriciteitsverbruik	Consommation annuelle d'électricité ECS (AEC)	kWh	38	38
AFC jaarlijks brandstof verbruik	Consommation annuelle de combustible (AFC)	GJ	23	23
η_s Seizoensgebonden rendement CV	Efficacité énergétique saisonnière pour le chauffage des locaux (η_s)	%	94	94
η_{WH} rendement WW	Efficacité énergétique pour le chauffage de l'eau (η_{WH})	%	83	83
L_{WA} geluidsniveau, binnen	Niveau de puissance acoustique, à l'intérieur (L_{WA})	dB	46	50
NOx emissie	Émission NOx	mg/ kWh	20	23
P_4 nominale output (80/60°C)	P_4 puissance nominale (80/60°C)	kW	22,1	26,6
P_1 30% van nominale output (36/30°C)	P_1 30% de puissance nominale (36/30°C)	kW	7,5	8,9
η_4 rendement bij nominale belasting (GCV)	η_4 rendement à charge nominale (GCV)	%	88,4	88,5
η_1 rendement bij 30% van de nominale belasting (GCV)	η_1 rendement à 30% de charge nominale (GCV)	%	99,5	99,0
$e_{l_{max}}$	$e_{l_{max}}$	kW	0,079	0,075
$e_{l_{min}}$	$e_{l_{min}}$	kW	0,032	0,025
P_{SB}	P_{SB}	kW	0,003	0,003
P_{stby} warmteverlies	P_{stby} perte de chauffe	kW	0,045	0,045
Q_{elec} dagelijks elektrisch energieverbruik DHW	Q_{elec} Consommation journalier d'électricité ECS	kWh	0,172	0,172
Q_{fuel} dagelijks gas energieverbruik WW	Q_{fuel} Consommation journalier d'énergie ECS	kWh	30,591	30,591

Technische specificaties Propaan

Spécifications techniques gaz propane

Keteltype	Type de chaudière	ATAG QR-CC		
		Q25CCR	Q30CCR	
Type warmtewisselaar	Type échangeur de chaleur		OSS1	OSS2
O_2 (vollast)	O_2 (pleine charge)	%	5,1	
CO_2 (vollast)	CO_2 (pleine charge)	%	10,5	
Restrictie diameter/markering	Diamètre restriction/indication	mm	4,15	5,2
Voordruk	Pré-pression	mbar	Zie typeplaat	
Belasting cv (ww) (Hi)	Charge cc (ecs) (Hi)	kW	22,5	34,2
Max. gasverbruik G31	Consommation de gas max. G31	kg/h	1,75	2,66
Max. gasverbruik G31	Consommation de gas max. G31	m ³ /h	0,92	1,40
Modulatiebereik cv (80/60°C)	Plage de modulation cc (80/60°C)	kW	9,8 - 22,1	15,6 - 26,6
Modulatiebereik cv (50/30°C)	Plage de modulation cc (50/30°C)	kW	11,0 - 23,9	17,5 - 29,2

Annexe E. Toevoegmiddelen cv-water / Additifs d'eau CC

Indien voldaan is aan de gestelde eisen aan het vulwater gesteld in hoofdstuk Waterkwaliteit, zijn er middelen die toegestaan zijn voor onderstaande toepassing en bijbehorende dosering. Indien deze middelen en concentratie niet volgens deze bijlage gehanteerd worden vervalt de garantie op de door ATAG geleverde producten in de installatie. *Quand les exigences de l'eau de remplissage indiquées au chapitre Qualité de l'eau ont été respectées, certains additifs sont autorisés pour les applications citées ci-dessous et le dosage associé. La garantie sur les produits d'installation livrés par ATAG expire, si ces additifs et concentrations ne sont pas utilisés conformément à cette annexe.*

Type toevoegmiddel	Leverancier en specificaties	Max. concentratie	Toepassing
Type d'additif	Fournisseur et spécifications	Concentration max.	Application
Corrosie inhibitoren <i>Inhibiteurs de corrosion</i>	Sentinel X100 Corrosiewerend beschermingsmiddel van CV systemen. Kiwa gecertificeerd <i>Moyen de protection contre la corrosion de systèmes de chauffage. Certifié Kiwa</i>	1-2 l/100 liter CV water inhoud <i>1-2 litres / 100 litres contenance d'eau CC</i>	Waterige oplossing van organische en anorganische middelen ter bestrijding van corrosie en ketelsteenvorming <i>Solution aqueuse de produits organiques et inorganiques pour lutter contre la corrosion et l'entartrage</i>
	Fernox F1 Protector Corrosiewerend beschermingsmiddel voor cv-installaties, KIWA-ATA K62581, Belgaqua Cat III <i>Moyen de protection contre la corrosion de systèmes de chauffage. Certifié Kiwa KIWA-ATA K62581 et Belgaqua Cat III</i>	500 ml bus of 265 ml Express / 100 L cv-water inhoud <i>Bidon de 500 ml ou 265 ml d'Express / 100 litres contenance d'eau CC</i>	Bescherming tegen corrosie en kalkafzetting. <i>Protection contre la corrosion et l'entartrage.</i>
Antivries <i>Antigel</i>	Kalsbeek Monopropyleenglycol / propaan-1,2-diol + inhibitoren AKWA-Colpro KIWA-ATA Nr. 2104/1 <i>Monopropylenglycol / propane-1,2-diol + inhibiteurs AKWA-Colpro KIWA-ATA Nr. 2104/1</i>	50% w/w <i>50% eau/eau</i>	Antivries <i>Antigel</i>
	Tyfoacor L Monopropyleenglycol / propaan-1,2-diol + inhibitoren <i>Monopropylenglycol / propane-1,2-diol + inhibiteurs</i>	50% w/w <i>50% eau/eau</i>	Antivries <i>Antigel</i>
	Sentinel X500 Monopropyleenglycol + inhibitoren Kiwa gecertificeerd <i>Monopropylenglycol + inhibiteurs Certifié par Kiwa</i>	20-50% w/w <i>20-50% eau/eau</i>	Antivries <i>Antigel</i>
	Fernox Alphi 11 Monopropyleenglycol met inhibitoren en pH buffer, KIWA-ATA K62581, Belgaqua Cat III <i>Monopropylenglycol + inhibiteurs Certifié par Kiwa KIWA-ATA K62581 et Belgaqua Cat III</i>	25-50% w/w <i>25-50% eau/eau</i>	Antivries gecombineerd met F1 Protector <i>Antigel combiné avec F1 Protector</i>

Systeem reinigers <i>Nettoyeurs de systèmes</i>	Sentinel X300 Oplossing van fosfaat, organische heterocyclische verbindingen, polymeren en organische basen Kiwa gecertificeerd <i>Solution de phosphate, composés hétérocycliques organiques, bases polymères et organiques. Produit certifié Kiwa</i>	1 liter / 100 liter <i>1 litre / 100 litres</i>	Voor nieuwe cv-installaties. Verwijdert oliën/vetten en vloeimiddelresten <i>Pour nouvelles installations CC. Elimine les huiles/grasses et résidus de fondants</i>
	Sentinel X400 Oplossing van synthetische organische polymeren <i>Solution de polymères synthétiques, organiques</i>	1-2 liter / 100 liter <i>1-2 litres / 100 litres</i>	Voor het reinigen van bestaande cv-installaties. Verwijdert bezinksel. <i>Pour le nettoyage d'installations de CC existantes. Elimine les dépôts.</i>
	Sentinel X800 Jetflo Waterige emulsie van dispergeermiddelen, bevochtigingsmiddelen en inhibitoren <i>Emulsion aqueuse de produits dispersants, humidificateurs et inhibiteurs</i>	1-2 liter / 100 liter <i>1-2 litres / 100 litres</i>	Voor het reinigen van nieuwe en bestaande cv-installaties. Verwijdert ijzer en calcium gerelateerde bezinksel. <i>Pour le nettoyage d'installations de CC neuves et existantes. Elimine les dépôts se rapportant à la magnétite et au calcaire</i>
	Fernox F3 Cleaner Vloeibare pH neutrale allesreiniger voor cv-installaties <i>Nettoyant liquide pH neutre pour toutes les installations de CC</i>	500 ml / 100 L <i>500 ml / 100 L</i>	Voor het reinigen van cv-installaties <i>Pour le nettoyage d'installations de CC</i>
	Fernox F5 Cleaner Express pH neutrale allesreiniger voor cv-installaties <i>Nettoyant Express pH neutre pour toutes les installations de CC</i>	295 ml / 100 L <i>295 ml / 100 L</i>	Voor het reinigen van cv-installaties <i>Pour le nettoyage d'installations de CC</i>



CE DECLARATION OF CONFORMITY

This Declaration of Conformity is issued under the sole responsibility of ATAG Heating B.V. Hereby declares ATAG Heating B.V. (Gallileistraat 27 7131 PE Lichtenvoorde) that,

the condensing boiler types:

Product name	Brand
Q25SR,Q38SR,Q51SR,Q60SR	ATAG
Q25CR,Q38CR,Q42CR,Q51CR	
Q30CC	
Q25SCR200N,Q25SCR380N	
Q38SC200N,Q38SCR380N	

are in conformity with the relevant European Union harmonisation legislation and harmonized standards listed below providing the conformity of the Product with the below-mentioned EU Directives:

EU Gas Appliance Regulation	2016/426/EU	EN 15502-1:	2021
		EN 15502-2-1:	2016
		EN 60335-1:	2019
		EN 60335-2-102:	2016
		EN 298 :	2012
Boiler Efficiency Directive	92/42/EEC	EN 15502-2-2 :	2014
Low Voltage Directive	2014/35/EU	EN 60335-2-102:	2016
		EN 60335-1:	2019
EMC Directive	2014/30/EU	EN 61000-3-2:	2021
		EN 61000-3-3:	2021
		EN 55014-1:	2011
		EN 55014-2:	2008
Ecodesign Directive	2009/125/EC	EN 15036-1:	2006
	2017/1369/EU	EN 13203-2:	2014
		EN 15502-1:	2021
		regulation (EU) 811:	2013
		regulation (EU) 813:	2013
ROHS Directive	2015/863/EU	EN50581	2012

This product is designated with CE number:

CE-0063BQ3021

The notified body KIWA-Gastec Wilmerdorf 50, 7137 AC Apeldoorn Netherlands have performed the named boilers type's in compliance with the above European Union harmonisation legislation and harmonized standards

Last two digits of the Year in which the CE marking was affixed (fully updated)"23"

Valid duration 10 years

Date : 30-1-2024

Signature :

Full name :R.J.F.Maassen
CEO

