

ATAG
JOUW COMFORT ZONE

P-Serie



ENERGIEZUINIGE OPLOSSING VOOR WARMTE EN WARM WATER

LAGE ENERGIEKOSTEN & GEBRUIKSGEMAK



WARMTEPOMP READY

BASIS VOOR WARMTE EN COMFORT

Uitblinker in lage energiekosten en gebruiksgemak. De energiezuinige oplossing voor warmte en warm water waarbij naast betrouwbaarheid ook de aanschafprijs een rol speelt.

ATAG P & COMFORT

Snel, gebruiksvriendelijk en vriendelijk voor het milieu. Levert grootse prestaties bij douchegebruik en heeft de woonkamer snel op de juiste temperatuur. Comfort en energiezuinigheid gaan hierbij uitstekend samen.

ATAG P & RENDEMENT

Het rendement geeft weer hoe zuinig een CV-ketel is. De warmtewisselaar bepaalt voor een belangrijk deel het rendement en is het belangrijkste onderdeel van de CV-ketel. De warmtewisselaar draagt de warmte over naar het water. Bij ATAG gemaakt van RVS. De belangrijkste eigenschap van RVS –roestvaststaal- is energiezuinigheid met als resultaat een snelle verwarming en grote beschikbaarheid van warm water.

ATAG P & BETROUWBAAR

Duurzaamheid en RVS gaan hand in hand. RVS roest niet en zal dus niet slijten. Dit betekent dat de CV-ketel na 15 jaar nog net zo zuinig is als op de dag van aanschaf. Meer warmte met minder aardgas!



Works with
Apple HomeKit



Works with
Google Home app



Works with
amazon alexa

SAMEN MET ATAG ONE ZONE ENERGIEZUINIG EN SNEL JE HUIS VERWARMEN

ATAG P werkt met ATAG One Zone; een slimme thermostaat die vooruitkijkt. Dankzij de inschakeloptimalisatie denkt ATAG One Zone met je mee wanneer het warm moet zijn in de woning. Geheel volgens jouw wensen. Samen met de ATAG P een comfortabele energiezuinige combinatie die “past als een jas”.

KIEZEN VOOR EEN WINNAAR

ATAG is Nederlands, ATAG is kwaliteit en ATAG is techniek. Dit komt naar voren in een aantal belangrijke onderdelen van de CV-ketel. Sinds 1999 heeft ATAG een winnende rol in Europese consumententesten. Dat geeft vertrouwen.



Warmtepomp ready

Klaar voor de toekomst



Compact

44x70x27,6 cm

Ook voor in het keukenkastje



Long life

Veelvuldig gebruik van RVS en messing



Tapprofiel warm water

XXL met 17 l/min



Verbonden

Geschikt voor ATAG One Zone, de slimme WiFi-thermostaat



Klaar voor de toekomst.

Nu al geschikt voor 30% bijmenging waterstof



Flowcontrol

Altijd een optimale doorstroming, vermindert het gas- en elektriciteitsverbruik

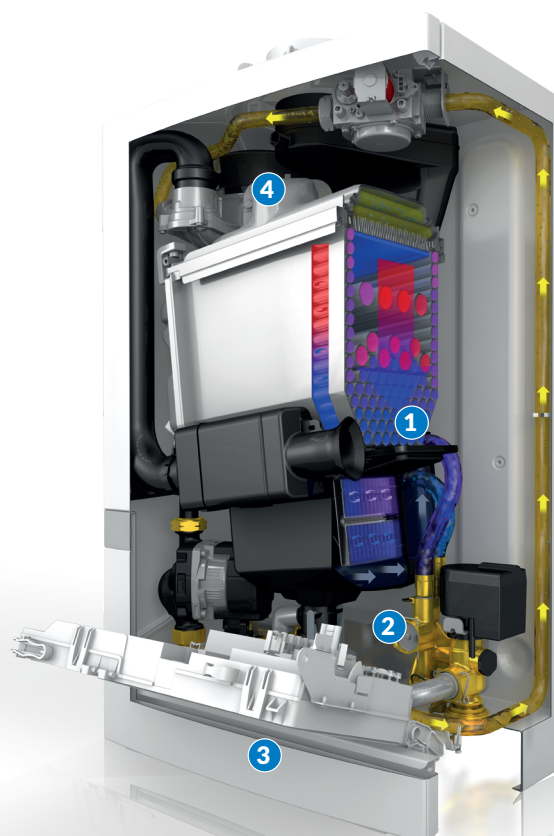

1 WARMTEWISSELAAR

Het meest belangrijke onderdeel is de warmtewisselaar, een buizenstelsel dat zijn warmte overdraagt aan het water dat jouw huis verwarmt.

Dit 'warme hart' is bij ATAG gemaakt van de hoogste kwaliteit roestvaststaal. Ongevoelig voor roestvorming en slijtage. En zorgt zo voor een betere warmteoverdracht in vergelijking met een aluminium warmtewisselaar. Met als resultaat dat na 15 jaar jouw ATAG CV-ketel nog net zo zuinig is als op de dag van aanschaf.

2 ECONOMIZER

Deze - exclusief - door ATAG ontwikkelde tweede warmtewisselaar benut de warmte van de rookgassen, die normaal gesproken via de schoorsteen verdwijnen. Zo wordt de CV-ketel nog zuiniger en de energierekening nog lager.

3 A-LABEL POMP

Een zuinige modulerende A-label pomp die zich aanpast aan de warmtebehoefte. Ook wordt de installatie hierdoor stiller. Een besparing op energiekosten van € 40-50 per jaar is mogelijk.















4 MULTIGASBLOK

Alle ATAG CV-ketels zijn al voorbereid op de toekomst en kunnen eenvoudig worden omgeschakeld naar de nieuwe gasaansluiting dankzij het intelligente Multigasblok dat moeiteloos elke gasmix 'aankan'.

ATAG P & KEUZE

De P-Serie is verkrijgbaar bij de ATAG Dealer, dé specialist die als geen ander de ATAG CV-ketels kent. Daarnaast is de ATAG Dealer het

aanspreekpunt voor extra voordelen, zoals aanvullende garantievoorwaarden, een vakkundige installatie en uitgekiende service en onderhoud.

P-Serie		Combi			Combi met Economizer		
ErP specificaties volgens Europese Richtlijn 2010/30/EU		P20C	P27C	P35C	P20EC	P27EC	P35EC
Seizoensgebonden rendementsklasse CV*							
Rendementsklasse WW							
Opgegeven tapprofiel WW		XL	XL	XXL	XL	XXL	XXL
η_a rendement bij nominale belasting (GCV)	%	88,3	88	88,6	88,3	88	88,6
η_i rendement bij 30% van de nominale belasting (GCV)	%	98,5	99,2	99,0	98,5	99,2	99,0
η_s Seizoensgebonden rendement CV	%	94	94	94	94	94	94
P_n nominaal vermogen CV (80/60°C)	kW	17,7	22,1	28,3	17,7	22,1	28,3
Gaskeur comfortklasse warm water	CW	3	4	5	3	4	5
Specifiek WW debiet Δ (38°C)	l/min	10,7	13,4	16,1	11,6	13,4	17,0
Breedte / Hoogte / Diepte	cm	44 / 70 / 27,6			44 / 73 / 27,6		

* In combinatie met ATAG One Zone, de slimme WiFi-thermostaat, energielabel  op CV.



ATAG Verwarming
Postbus 105 7130 AC Lichtenvoorde

E: info@atagverwarming.com
www.atagverwarming.nl

De ATAG dealer



Deze brochure is gedrukt op gerecycleerd en duurzaam (FSC) papier.

