

ATAG

G e b r u i k s h a n d l e i d i n g I n s t a l l a t i e - e n s e r v i c e m a n u a l



i Zone-Serie

Korte verklaring van symbolen en tekens van het beeldscherm en toetsen



Uitleg van de toetsen

1. **Draaiknop** **Draai** de knop naar links of naar rechts om door de beschikbare menu-opties te bladeren
2. **OK-Toets** **Druk** hierop om een optie te selecteren / bevestigen
3. **BACK-Toets** **Druk** hierop om een scherm terug te gaan
4. **RESET-Toets** **Druk** hierop om een foutcode te resetten
5. **Schoorsteenveger-functie-Toets** **Niet gebruiken! Alleen voor erkende onderhouds- of servicetechnicus**

- Buitentemperatuur (indien aangesloten)
- Storingsindicatie (met Code)
- Pomp continu aan / Knippert indien vorstbescherming actief is
- Zichtbaar indien ketel in bedrijf is voor verwarming of warm water.

- Warmwaterprogramma. Een vierkant om het kraan symbool geeft aan dat de ketel in bedrijf is voor warm water
- Verwarmingsprogramma. Een vierkant om het radiatorsymbool geeft aan dat de ketel in bedrijf is voor CV
- COMFORT*** Warmwater wordt voorverwarmd en warm gehouden
- ECO**** Warmwater is niet voorverwarmd

*Comfort: Af fabriek is de ketel ingesteld op de Comfort-functie. Deze functie houdt de warmwatervoorziening op een temperatuur van ca. 60°C. Het voordeel hiervan is dat de ketel bij warmwatervraag sneller warm water levert, indien de ketel op dat moment niet actief is voor CV.

Eco: Indien de Eco-functie is ingeschakeld duurt het mogelijk enkele ogenblikken langer voordat er warm water uit de geopende warmwaterkraan stroomt.

Keteltemperatuur instellen (CV)¹⁾

1. Vanaf het startscherm, Druk op **OK**.
2. Draai aan de knop totdat tekstregel **Volledig menu** oplicht. Druk op **OK**.
3. Tekstregel **Instellingen verwarming** licht op. Druk op **OK**.
4. Tekstregel **Temperatuur verwarming** licht op. Druk op **OK**.
5. Tekstregel **T set Z1** licht op. Druk op **OK**.
Opmerking: **T set Z2** en **T set Z3** zijn inactief.
6. Draai aan de knop totdat de gewenste temperatuur op het scherm verschijnt. Druk op **OK**.
7. Druk zo vaak op de **Back**-Toets, totdat het startscherm wordt weergegeven.

Warmwatertemperatuur instellen (WW)

1. Vanaf het startscherm, Druk op **OK**.
2. Draai aan de knop totdat tekstregel **Volledig menu** oplicht. Druk op **OK**.
3. Draai aan de knop totdat tekstregel **Instellingen warm tapwater** oplicht. Druk op **OK**.
4. Tekstregel **Insteltemperatuur warmwater** licht op. Druk op **OK**.
5. De actuele warmwatertemperatuur wordt weergegeven. Druk op **OK**.
6. Draai aan de knop totdat de gewenste temperatuur op het scherm verschijnt. Druk op **OK**.
7. Druk zo vaak op de **Back**-Toets, totdat het startscherm wordt weergegeven.

¹⁾ Bij gebruik van een zone-thermostaat zal bij warmtevraag de aanvoertemperatuur getoond worden

Inhoud Gebruikshandleiding

1.	Inleiding	4
2.	Veiligheid	4
3.	Ketelbeschrijving	5
4.	Beeldscherm en toetsen	6
4.1	Warmwater- en verwarmingsprogramma	7
4.2	Ketelinformatie (zonder toegangscode).....	8
4.3	Pompfunctie en vorstbescherming	9
5.	Vullen en ontluichten van ketel en cv-installatie	10
6.	Storing, onderhoud en garantie	11
7.	Milieu en afvalverwerking	12

Let op!

Het is in uw belang dat wij weten dat u een ATAG product heeft. Stuur daarom de Garantiekaart volledig ingevuld aan ons retour. Alleen zo kunnen wij u volledig van dienst zijn.

Inhoud Installatie & Service Manual

1	Inleiding	15
2	Regelgeving.....	15
3	Technische specificaties	17
4	Afmetingen ketels met aansluitadapter $\varnothing 60/100$ (conc.)	19
5	Leveringsomvang	20
6	Ketelbeschrijving	20
7	Ophangen van de ketel	22
8	Aansluiten van de ketel	23
9	Elektrische aansluiting.....	42
10	Vullen en ontluichten van ketel en cv-installatie	46
11	Ketelregeling.....	47
12	In werking stellen van de ketel	62
13	Instellingen	67
14	Onderhoudswerkzaamheden	77
15	Storingmelding	82
Bijlage A	Toevoegmiddelen systeemwater	85
Bijlage B	Weerstandstabel.....	86
Bijlage C	Conformiteitsverklaring	87



Werkzaamheden aan het toestel mogen alleen door gekwalificeerd personeel met gekalibreerde apparatuur plaatsvinden.

1 Inleiding



Deze gebruikshandleiding beschrijft de werking en de bediening van de ATAG i zone-Serie cv-ketel. Dit deel van de handleiding is bedoeld voor de gebruiker. Voor installatie en in bedrijf stellen is er een 2e deel in dit document, het installatievoorschrift voor de installateur.

Lees deze gebruikshandleiding goed door voordat u enige handeling aan het systeem verricht.

Raadpleeg bij twijfel en storingen altijd uw installateur.

ATAG Verwarming behoudt zich het recht voor om haar producten te wijzigen zonder voorafgaande mededeling.

2 Veiligheid

Werkzaamheden aan de ketel mogen alleen door gekwalificeerd personeel met gekalibreerde apparatuur plaatsvinden. Bij vervanging van onderdelen mogen uitsluitend ATAG Service-onderdelen toegepast worden.

 **Dit apparaat kan worden gebruikt door kinderen van 8 jaar en ouder en door personen met beperkte lichamelijke, zintuiglijke of verstandelijke vermogens of gebrek aan ervaring en kennis, als ze onder toezicht staan of instructies over het veilig gebruik van het apparaat hebben gekregen en de daaruit voortvloeiende risico's begrijpen.**

 **Kinderen mogen niet met het apparaat spelen.**

 **De condenswaterafvoer mag niet worden gewijzigd of afgedicht. Wanneer een condensaat-neutralisatiesysteem is toegepast, dient dit regelmatig volgens de voorschriften van de fabrikant te worden gereinigd.**

Indien u gas ruikt:

- Geen open vuur! Niet roken!
- Geen licht in- of uitschakelen of andere elektrische schakelaars bedienen
- Geen telefoon gebruiken
- Gashoofdkraan sluiten
- Ramen en deuren openen
- Huisbewoners waarschuwen en gebouw verlaten
- Gasleverancier of installateur pas buiten het gebouw bellen

Corrosiebescherming

Gebruik geen sprays, chloor-houdende reinigingsmiddelen, oplosmiddelen, verf etc. in de omgeving van het toestel of bij de luchttoevoer van het toestel. Deze stoffen hebben een ongunstige invloed op het toestel en kunnen tot corrosie leiden met storingen tot gevolg.

Controle van het cv-water

Controleer regelmatig de waterdruk van de cv-installatie.

Gebruik bij het vullen altijd drinkwater.

Alleen het toevoegen van chemische middelen zoals vorst- en corrosiebeschermingsmiddelen (inhibitoren) zoals vermeld in Bijlage A zijn toegestaan, mits voldaan is aan de waterkwaliteitsvoorschriften beschreven in de installatievoorschriften. Neem bij twijfel contact op met uw installateur.

Legionella

Na langdurige afwezigheid (langer dan 1 week) moet de drinkwaterinstallatie minimaal 5 minuten met volledig geopende warmwaterkraan in een goed geventileerde ruimte (open raam) gespoeld worden voordat er tapwater gebruikt wordt.

De tapwatertemperatuur mag niet lager ingesteld zijn dan 60°C.

3 Ketelbeschrijving

CE De ATAG i zone-Serie is een gesloten, condenserende en modulerende cv-ketel al of niet voorzien van een geïntegreerde warmwatervoorziening en voldoet aan de Europese norm (CE). Een conformiteitsverklaring is op te vragen bij de fabrikant.

Het gebruiksrendement van de ketel is zeer hoog, de stralings-, convectie- en stilstandsverliezen zijn laag. De uitstoot van schadelijke stoffen ligt ver beneden de hiervoor vastgestelde norm, zodat de ketel ruim voldoet aan de Gaskeur-eisen:



Gaskeur HR (Hoog Rendement)
Gaskeur CW (Comfortklasse Warmwater)



Toelichting Gaskeur CW

Het CW-label maakt duidelijk in welke warmwaterklasse een ketel valt en voor welke toepassing de ketel het meest geschikt is. De tabel geeft hierover meer duidelijkheid. Voor meer informatie over Gaskeur: <http://diensten.kiwa.nl/>

Gaskeurlabels ATAG i zone-Serie

Gaskeur Comfortklasse Warmwater (CW)				
Toepassingsklassen		Keuken (60°C)	Douche (40°C)	Bad (40°C)
CW3	Keuken of douche of bad (100 l.)	≥ 3,5	10	≤ 12
CW4	Keuken of douche of bad (120 l.)	≥ 3,5	≥ 12,5	≤ 11
CW5	Keuken of douche of bad (150 l.)	≥ 3,5	≥ 12,5	≤ 10
CW6	Keuken en douche	≥ 3,5	≥ 12,5	
	Keuken en bad (150 l.)	≥ 3,5	-	≤ 10
	Bad (200 l.)	-	-	≤ 10

≥ = Minimale waterhoeveelheid in liter/min.

≤ = Maximale tijdsduur in minuten

Vanaf fabriek is de ketel zo ingesteld dat de ketel voldoet aan Gaskeur CW (alleen bij gebruik van aardgas). Alle eventuele wijzigingen doen het Gaskeurlabel teniet.

Indien op de ketel of thermostaat de warmwaterinstelling tov fabrieksinstelling gewijzigd wordt kan dit mogelijk de conformiteit met het Gaskeurlabel beïnvloeden.

4 Beeldscherm en toetsen

De ketel is aan de voorzijde voorzien van een klep. Deze klep geeft toegang tot het beeldscherm en toetsen. Trek de handgreep van de klep naar voren om te openen.

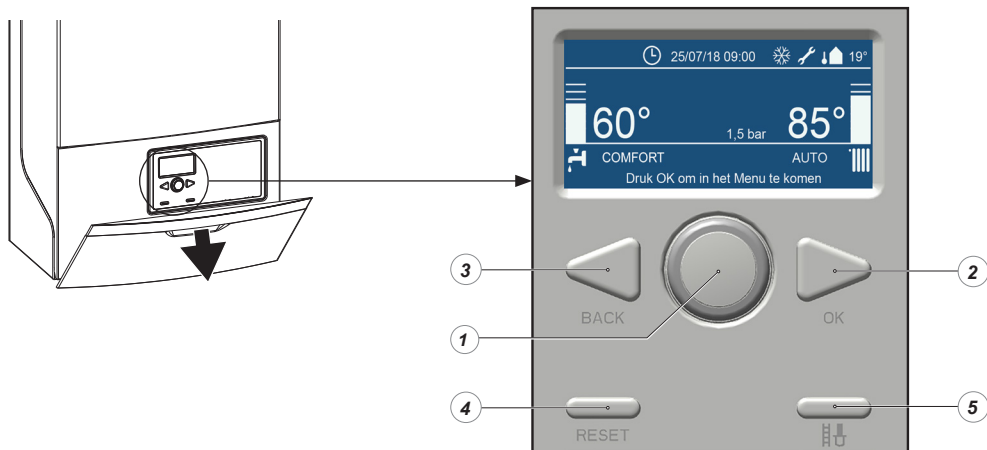

Na het openen van de klep treft u op de binnenzijde van de klep een kort overzicht aan met de betekenis van de toetsen en symbolen. Deze zijn hierna verder beschreven. Het beeldscherm toont standaard de actuele waterdruk in bar en de symbolen van de ingeschakelde programma's.



De stuurautomaat heeft een "slaapmodus" als er binnen een bepaalde tijd geen toets wordt ingedrukt. Activering gebeurt door elke toetsbewerking.

Uitleg van de toetsen

- | | |
|--|---|
| 1. Draaiknop | Draai de knop naar links of naar rechts om door de beschikbare menu-opties te bladeren |
| 2. OK-Toets | Druk hierop om een optie te selecteren / bevestigen |
| 3. BACK-Toets | Druk hierop om een scherm terug te gaan |
| 4. RESET-Toets | Druk hierop om een foutcode te resetten |
| 5. Schoorsteenveger-functie-Toets | Niet gebruiken!
Alleen voor erkende onderhouds- of servicetechnicus |

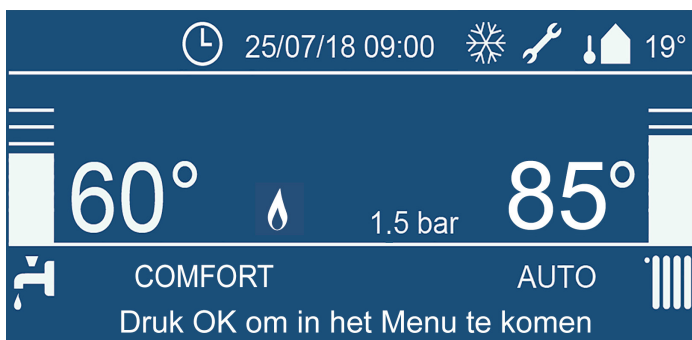

Buitentemperatuur (indien aangesloten)

Storingsindicatie (met Code)



Pomp continu aan / Knippert indien vorstbescherming actief is



Zichtbaar indien ketel in bedrijf is voor verwarming of warm water.



Warmwaterprogramma. Een vierkant om het kraan symbool geeft aan dat de ketel in bedrijf is voor warm water



Verwarmingsprogramma. Een vierkant om het radiatorsymbool geeft aan dat de ketel in bedrijf is voor CV

COMFORT*

Warmwater wordt voorverwarmd en warm gehouden

ECO**

Warmwater is niet voorverwarmd

* Comfort: Af fabriek is de ketel ingesteld op de Comfort-functie. Deze functie houdt de warmwatervoorziening op een temperatuur van ca. 60°C. Het voordeel hiervan is dat de ketel bij warmwatervraag sneller warm water levert, indien de ketel op dat moment niet actief is voor CV.

** Eco: Indien de Eco-functie** is ingeschakeld duurt het mogelijk enkele ogenblikken langer voordat er warm water uit de geopende warmwaterkraan stroomt.

4.1 Warmwater- en verwarmingsprogramma

Keteltemperatuur instellen (CV)¹⁾

1. Vanaf het startscherm. Druk op **OK**.
2. Draai aan de knop totdat tekstregel **Volledig menu** oplicht. Druk op **OK**.
3. Tekstregel **Instellingen verwarming** licht op. Druk op **OK**.
4. Tekstregel **Temperatuur verwarming** licht op. Druk op **OK**.
5. Tekstregel **T set Z1** licht op. Druk op **OK**.
Opmerking: **T set Z2** en **T set Z3** zijn inactief.
6. Draai aan de knop totdat de gewenste temperatuur op het scherm verschijnt. Druk op **OK**.
7. Druk zo vaak op de **Back-Toets**, totdat het startscherm wordt weergegeven.

¹⁾Bij gebruik van een zone-thermostaat zal bij warmtevraag de aanvoertemperatuur getoond worden

Warmwatertemperatuur instellen (WW)

1. Vanaf het startscherm. Druk op **OK**.
2. Draai aan de knop totdat tekstregel **Volledig menu** oplicht. Druk op **OK**.
3. Draai aan de knop totdat tekstregel **Instellingen warm tapwater** oplicht. Druk op **OK**.
4. Tekstregel **Insteltemperatuur warmwater** licht op. Druk op **OK**.
5. De actuele warmwatertemperatuur wordt weergegeven. Druk op **OK**.
6. Draai aan de knop totdat de gewenste temperatuur op het scherm verschijnt. Druk op **OK**.
7. Druk zo vaak op de **Back-Toets**, totdat het startscherm wordt weergegeven.

4.2 Ketelinformatie (zonder toegangscode)



Om toegang te krijgen tot de ketelinformatie, gaat u als volgt te werk:

1 Vanaf het startscherm.
Druk op **OK**.

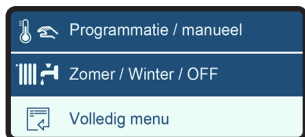

2 Draai aan de knop totdat tekstregel **Volledig menu** oplicht.
Druk op **OK**

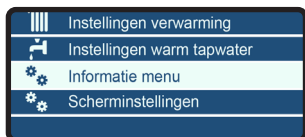

3 Draai aan de knop totdat tekstregel **Informatie menu** oplicht.
Druk op **OK**.



4 Er verschijnt nu een lijst met verschillende vormen van informatie, zie de schermen hiernaast.



5 Als voorbeeld, draai aan de knop totdat tekstregel **Pompdebiet** oplicht.
Druk op **OK**.



6 Dit scherm verschijnt.

4.3 Pompp functie en vorstbescherming

Standaard staat de ketel ingesteld, dat de pomp bij warmtevraag voor cv of ww inschakelt. Het in- en uitschakelen wordt geheel door de regeling aangestuurd.

Vorstgevaar

Indien er vorstgevaar voor de cv-installatie bestaat en er geen buitenvoeler is aangesloten, is het raadzaam de pomp continu te laten draaien. Ga als volgt te werk:



Activeer de stuurautomaat door elke toetsbewerking

- 1 Vanaf het startscherm.
Druk op **OK**.

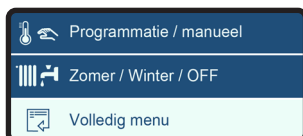

- 2 Draai aan de knop totdat tekstregel **Volledig menu** oplicht
Druk op **OK**.

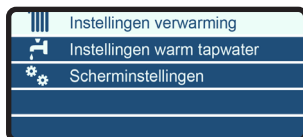

- 3 Tekstregel **Instellingen verwarming** licht op.
Druk op **OK**.



- 4 Draai aan de knop totdat tekstregel **Pomp Continu Aan** oplicht.
Druk op **OK**.

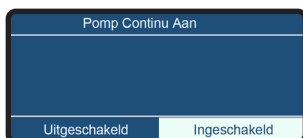

- 5 Draai aan de knop totdat tekstregel **Ingeschakeld** oplicht.
Druk op **OK**.

Indien de pomp continu is gekozen wordt dit op het beeldscherm weergegeven met: ❄️

Vorstbescherming van de installatie

Indien er een buitenvoeler is aangesloten, dan zorgt de regeling voor de aansturing van de pomp:

- Bij buitentemperaturen tussen +1,5 en -5°C draait de pomp om de 6 uur gedurende 10 min.
- Bij buitentemperaturen beneden -5°C zal de pomp continu draaien.

Tijdens deze functie zal het ❄️ symbool knipperen.

Vorstbescherming van de ketel

Indien er geen buitenvoeler is aangesloten en de aanvoersensor (T1) registreert een watertemperatuur van 5°C of lager, zal de ketelbrander inschakelen. De ketel blijft ingeschakeld tot een aanvoerwatertemperatuur bereikt wordt van 10°C (gemeten aan de aanvoersensor) en de ketel zal weer uitschakelen.

Tijdens deze functie zal het  symbool knipperen.

5 Vullen en ontluchten van ketel en cv-installatie

De cv-installatie dient gevuld te worden met drinkwater. Voor het vullen van de cv-installatie gebruikt u de vul- en aftapkraan. Het vullen gaat als volgt:

- 1 Steek de stekker in de wandcontactdoos;
- 2 Sluit de vulslang aan op de koudwaterkraan;
- 3 Vul de slang geheel met drinkwater;
- 4 Sluit de gevulde vulslang aan op de vul- en aftapkraan van de cv-installatie;
- 5 Waterdruk wordt op het startscherm weergegeven;
- 6 Open de vul- en aftapkraan;
- 7 Open de koudwaterkraan;
- 8 Vul langzaam de cv-installatie tot 1,5-1,7 bar:
Als de waterdruk boven 1,3 bar komt wordt een automatisch ontluichtingsprogramma gedurende ca. 7 Minuten actief. Op het beeldscherm wordt **“Systeem ontluichting actief”** weergegeven.
- 9 Sluit koudwaterkraan;
- 10 Ontlucht de gehele cv-installatie: begin op het laagste punt;
- 11 Controleer waterdruk en vul eventueel bij tot 1,5 tot 1,7 bar;
- 12 Zorg dat de koudwaterkraan en de vul- en aftapkraan gesloten zijn;
- 13 Koppel de vulslang los;
- 14 Na beëindigen van het ontluichtingsprogramma (ca. 7 Min. / Beeldschermweergave “Systeem ontluichting actief”) zal de ketel weer functioneren. Controleer regelmatig de waterdruk en vul (indien nodig) bij. De bedrijfsdruk in de installatie moet in koude toestand tussen de 1,5 en 1,7 bar zijn.



Het kan enige tijd duren voordat alle lucht uit een gevulde installatie is verdwenen. Zeker de eerste week kunnen geluiden hoorbaar zijn die wijzen op lucht. De automatische ontluchter in de ketel zal deze lucht laten verdwijnen, waardoor de waterdruk gedurende deze periode kan dalen en er water bijgevoerd zal moeten worden.

6 Storing, onderhoud en garantie

In geval van een storing (dit wordt aangegeven door een nummercode op het beeldscherm) kunt u proberen de storing op te heffen door op de Reset-toets te drukken. Indien de storing zich blijft voordoen, neem dan spoedig contact op met uw installateur en geef de nummercode door.

Er zijn ook meldingen met een nummercode die geen storingen zijn. Deze meldingen heffen zichzelf naar verloop van tijd of na bijvullen (of aftappen) op. Het bedienen van de reset-toets heeft dan geen effect.

- **Blokkering**

Fout is van tijdelijke aard en heft zichzelf op of zal na enkele pogingen de ketel vergrendelen (fout)

- **Fout**

Fout betekent een vergrendeling van de ketel en kan alleen verholpen worden door een reset.

Hieronder vindt u een overzicht van de meest voorkomende blokkerings- en foutmeldingen:

101	Oververhitting
102	Druksensor Fout
104	Onvoldoende debiet
108	Druk < Pmin (< 0.7 bar), Systeem bijvullen vereist
1P4	Druk < Pmin (0.7 - 1.0 bar), Systeem bijvullen vereist
109	Druk te hoog (>Pmax)
110	Aanvoersensor fout (bv. open, kortgesloten, buiten bereik)
112	Retoursensor fout (bv. open, kortgesloten, buiten bereik)
114	Buitenvoeler fout (bv. open, kortgesloten, buiten bereik)
142	Pompcommunicatie, open/kortgesloten
201	Warmwatersensor defect (Combi)
203	Boilersensor - open circuit (Solo)
303	PCB kaart fout
304	Te veel resets
501*	Geen vlam gedetecteerd
612	Ventilator fout (ventilator start niet op)

Voorbeeld weergave storingsmelding



Indien er lekkages in de ketel optreden, neem dan contact op met uw installateur.

ATAG adviseert, om jaarlijks een inspectie- /onderhoudsbeurt aan de ketel uit te voeren, echter minimaal elke 2 jaar een inspectiebeurt en elke 4 jaar een onderhoudsbeurt, afhankelijk van de in de garantievoorwaarden vermelde bedrijfsuren.

Sluit met uw installateur een onderhoudsovereenkomst af zodat het toestel periodiek gecontroleerd en afgesteld wordt.

De mantel van het toestel bestaat uit metalen en kunststof delen, die met een normaal (niet agressief) reinigingsmiddel schoon te maken zijn.

Zie voor de garantievoorwaarden de Garantiekaart die bij de ketel is geleverd.

7 Milieu en afvalverwerking

Dit product dient te worden ingeleverd bij een hiervoor aangewezen inzamelpunt, bijv. door dit in te leveren bij een hiertoe erkend verkooppunt bij aankoop van een gelijksoortig product, of bij een officiële inzameldienst voor de recycling van elektrische en elektronische apparatuur (EEA) en batterijen en accu's. Door de potentieel gevaarlijke stoffen die gewoonlijk gepaard gaan met EEA, kan onjuiste verwerking van dit type afval mogelijk nadelige gevolgen hebben voor het milieu en de menselijke gezondheid.

Uw medewerking bij het op juiste wijze afvoeren van dit product draagt bij tot effectief gebruik van natuurlijke bronnen.

Voor verdere informatie over recycling van dit product kunt u contact opnemen met uw gemeente, plaatselijke afvaldienst, officiële dienst voor klein chemisch afval of afvalstortplaats of uw leverancier.

ATAG

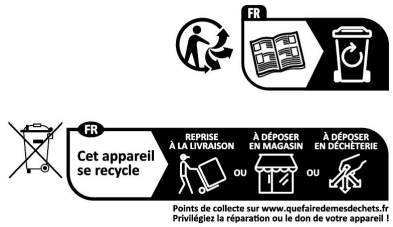

Met deze vernieuwde uitgave vervallen alle voorgaande installatievoorschriften.